

sleepytroll

Baby Rocker Gen 2



GBlahopřejeme vám k zakoupení vašeho nového Baby Rocker Sleepytroll! Nejnovější informace a uživatelské pokyny v jiných jazycích naleznete na www.sleepytroll.com





Úvod

Sleepytroll je navržen tak, aby se dal připevnit na kočárky, dětské postýlky a odrážedla (pomocí a adaptérem) a jemně houpat vaše dítě ke spánku. V základním režimu se bude kývat 60 minut (až 3 hodiny pomocí naší aplikace) a poté se vypne. V režimu senzoru bude Sleepytroll monitorovat zvuk a pohyb a začne se houpat, když se vaše dítě stane neklidným.

Tento výrobek je určen k tomu, aby pomohl vašemu dítěti usnout/odpočinout si a není určen k tomu, aby nahradil pečovatele nebo aby se používal delší dobu.





Bezpečnostní informace

Před použitím produktu si přečtěte tyto uživatelské pokyny a uschovejte je pro budoucí použití. Pokud používáte Sleepytroll s adaptéry, pozorně si přečtěte návody k adaptéřům. Použité symboly:

-  **Výstraha - Riziko zranění osob**
 -  **Upozornění - Riziko poškození zařízení**
 -  **Výstraha - Tento výrobek není hračka a měli by jej používat pouze dospělí.**
- Při používání umístěte výrobek mimo dosah dítěte a v bezpečné vzdálenosti od vašeho dítěte. Nikdy neumísťujte výrobek blíže než 5 cm nebo přímo nad vaše dítě. Nabíjejte mimo dosah dětí.
-  **Výstraha - Vyžaduje se dozor dospělé osoby, nenechávejte dítě bez dozoru.**
 -  **Výstraha: Sleepytroll může vyvolat silný kývavý pohyb.**

To umožňuje produktu houpat velké / těžké kočárky a postýlky. Vždy používejte nejnižší nastavení, které vyhovuje kombinaci hmotnosti vašeho kočárku a dítěte a simuluje vaše běžné houpaní rukou. Je vaší zodpovědností ujistit se, že vašemu dítěti vyhovuje nastavení efektu houpaní, které si vyberete, protože příliš silné houpaní může vaše dítě znepokojit nebo mu ublížit.

Bezpečnostní informace - pokračování

-  **Varování - Nabíjejte pouze pomocí dodaného kabelu a USB napájecího zdroje s výstupem 5 V, který je označen jedním z následujících symbolů:**   **Nebezpečí úrazu elektrickým proudem / požáru!**
-  **Výstraha - Před použitím výrobku vždy zajistěte brzdy na kočárku** Používání výrobku s odblokovanými brzdami může způsobit neočekávaný pohyb kočárku.
-  **Výstraha - Kočárek by měl být umístěn na rovném povrchu.** Umístění na svahu může způsobit neočekávaný pohyb kočárku.

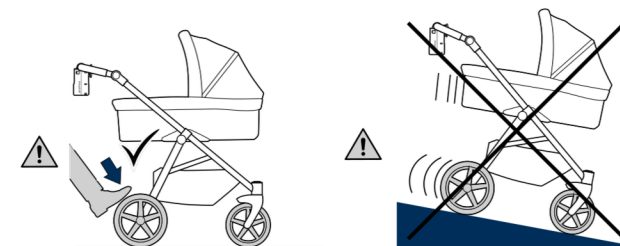

-  **Výstraha -** Pokud používáte dětskou autosedačku (nedoporučuje se) mimo auta, vždy ji položte na zem. Nikdy neumísťujte sedačku na stůl, pult nebo jiné vyvýšené místo kvůli riziku pádu.

-  **Upozornění - Nikdy neuspávejte dítě v produktu, který není určen ke spánku** Sleepytroll by se měl používat ve výrobcích, jako jsou například sedačky, pouze na krátkou dobu, aby se vaše dítě zabavilo nebo usadilo, ale nikdy ne na spánek nebo jiné dlouhodobé používání.

-  **Upozornění**
 - Sleepytroll je testován na IPX4 (slabý déšť). Výrobek nepoužívejte při dlouhotrvajícím nebo silném dešti.
 - Používání produktu, když není zavěšeno vertikálně, zkrátí životnost motoru vašeho Sleepytroll.
 - Neotevírejte výrobek, neobsahuje žádné části opravitelné uživatelem a tím ztratíte platnost záruky. Pokud produkt nefunguje správně, kontaktujte místo nákupu.

Nabíjení

Když indikátor baterie svítí červeně, baterie jsou téměř vybité a je čas nabít produkt. Odstraňte Sleepytroll z kočárku/odrážedla/postýlky. Otevřete dvířka nabíječky a vložte kabel USB-C. Světlo na Sleepytroll bude během nabíjení blikat červeně – žlutě – zeleně a po úplném nabíjení baterie (obvykle po 2,5 hodinách) bude svítit trvale zeleně. Když skončíte, zavřete dvířka nabíječky. Produkt nebude během nabíjení fungovat. Před prvním použitím výrobek zcela nabijte.

-  **Varování - Nenabíjejte venku, v mokřém/vlhkém prostředí, v blízkosti vyhřívaných povrchů, při teplotách nižších než 0°C nebo když je produkt vlhký.** Nebezpečí úrazu elektrickým proudem/požáru! Po vystavení chladnému prostředí nechte Sleepytroll před nabíjením dosáhnout pokojové teploty.

Skladování a péče o baterii

Po použití vyjměte výrobek z kočárku. Výrobek skladujte na suchém místě mimo přímé sluneční záření, mimo zdroje tepla a mimo dosah dětí. Při dlouhodobém skladování produktu se ujistěte, že jej nabijete alespoň každých 6 měsíců na přibližně 40-70 % kapacity, abyste předešli zhoršení výkonu v důsledku samovybití, a vyjměte místo pro uskladnění, kde je teplota mezi +0°C a +30°C.

Čištění

Výrobek čistěte pouze hadříkem navlhčeným ve vodě. Na hadřík nepoužívejte mýdlo ani chemikálie.

-  **Produkt ani nabíječku nikdy neponořujte do vody ani je neoplachujte pod tekoucí vodou. Před použitím se ujistěte, že jsou produkt i nabíječka suché.**

Umístění produktu



1. Připevnění produktu

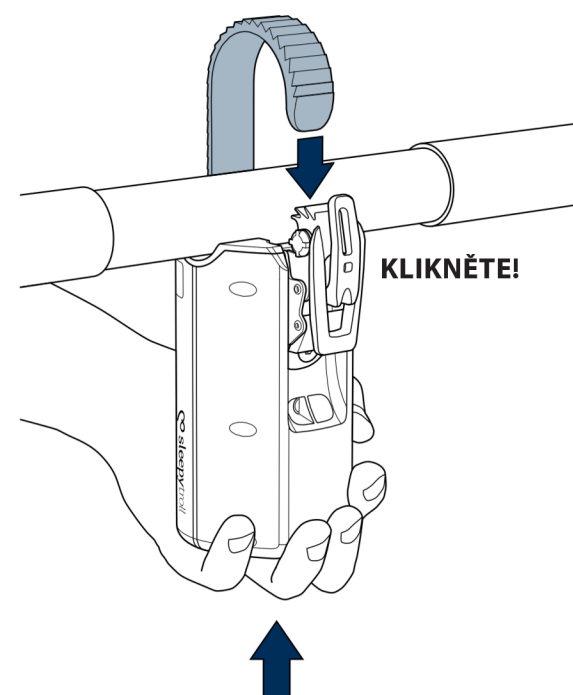

1. Položte ruku pod výrobek, aby nespádl.
2. Nasměrujte přezku směrem k vašemu dítěti (zvukový senzor je na této straně) a umístěte ji mimo dosah vašeho dítěte.
3. Provlčte žebřík kolem rukojeti a zasuňte jej do ráčnové spony, dokud neuslyšíte cvaknutí.

2. Připevnění produktu

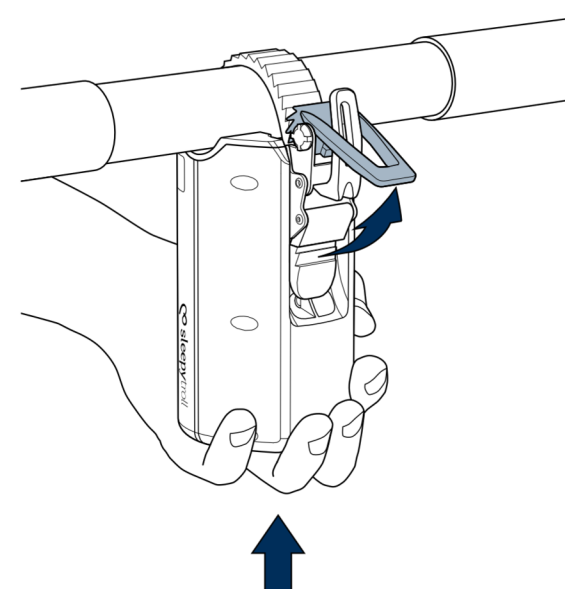

4. Při utahování ráčně držte výrobek ve svislé poloze. Utáhněte otáčením ráčnové páky (označené šedou barvou) směrem nahoru, přičemž postup opakujte, dokud nebude pevně utažena. Výrobek by měl být pevně připevněn (ne uvolněný), ale neutáhněte jej natolik, aby to deformovalo výrobek nebo kočárek.

Odstranění produktu

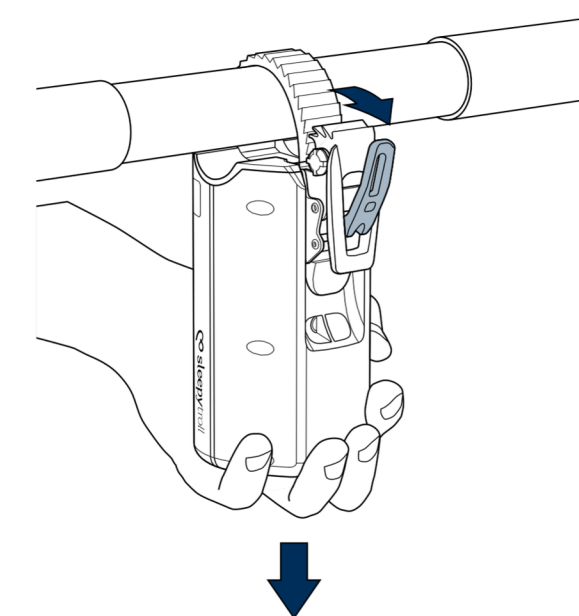

1. Držte výrobek pod ním, aby nespádl.
2. Otevřete západku (označená šedou barvou) a pohybujte produktem směrem dolů, dokud se popruh žebříku neuvolní. Pokud se popruh neuvolní, stiskněte popruh v místě, kde vstupuje do ráčny, při otevírání uvolňovače.

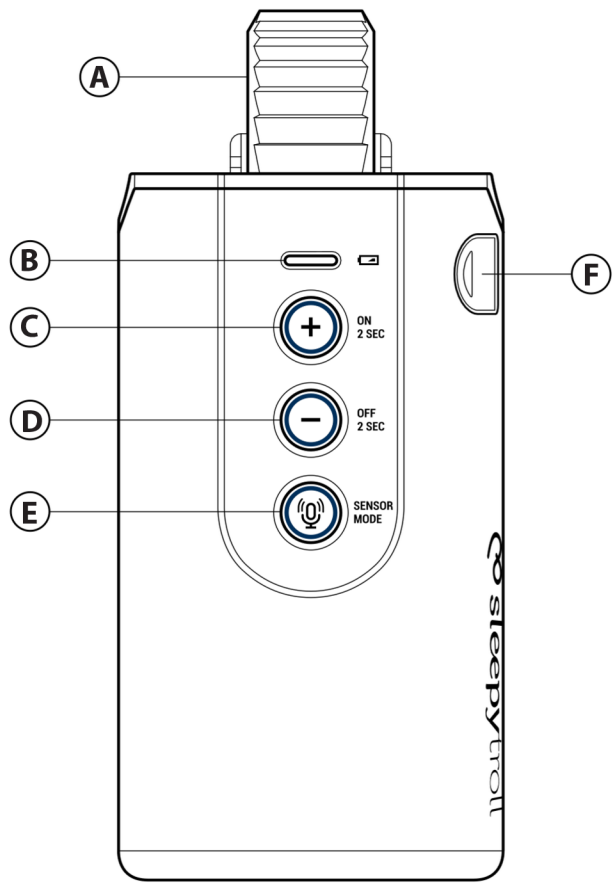

A Univerzální žebříkový popruh

Produkt bezpečně připevněte na řídítko kočárku. Produkt by měl být vždy orientován vertikálně.

B Indikátor baterie / nabíjení / stavu

- Rozsvítí se, když je produkt zapnutý.
- Úroveň nabití baterie: Zelená = plná, žlutá = střední, červená = nízká

C Zapnuto / Zvýšení kývání

- Stisknutím a podržením na 2 sekundy produkt zapnete.
- Produkt se bude kývat 60 minut a poté se zastaví.
- Krátkými stisky zvýšíte houpacího efektu.

D Off / Snížení kývání

- Stisknutím a podržením na 2 sekundy produkt vypnete.
- Krátkými stisky snížíte efekt kývání.

E Režim senzoru spánku

- Krátkým stisknutím aktivujete režim senzoru (symbol svítilny).
- Houpání se spustí automaticky, pokud zazní zvuk nebo je detekován pohyb. (Citlivost lze nastavit).
- Opětovným krátkým stisknutím deaktivujete režim senzoru.
- Alternativně podržte tlačítka (+) a (🔊) spolu na 2 sekundy, abyste začali přímo v režimu senzoru.

F Port nabíječky

- Otevřete dvířka a připojte USB-C kabel pro nabíjení produktu.
- Používejte pouze dodanou nabíječku a nabíjejte pouze uvnitř.
- Pro bezpečnost vašeho dítěte se výrobek nemůže používat během nabíjení.

🔊 Režim inteligentního senzoru

V režimu Smart Sensor Mode zůstane Sleepytroll nehybný, dokud nezaznamená pohyb nebo hluk vašeho dítěte. Potom bude kočárek houpat 3 minuty a pak bude čekat, až opět zaznamená pohyb/zvuk.

Stisknutím tlačítka (🔊) se aktivuje a deaktivuje režim senzoru. Případně podržte tlačítka (+) a (🔊) spolu na 2 sekundy, čímž spustíte produkt přímo v režimu senzoru.

Doporučujeme používat výrobek v režimu inteligentního senzoru, abyste se houkali jen tehdy, když je vaše dítě neklidné, a aby se maximalizovala výdrž baterie. Poznámka: Sleepytroll se automaticky vypne, pokud senzory zaznamenají nepřetržitý zvuk / pohyb během delšího časového období.

Úpravy snímačů

Pokud jsou snímače zvuku nebo pohybu příliš citlivé nebo nedostatečně citlivé, můžete citlivost upravit. Úpravu lze provést jednoduše pomocí naší aplikace pro chytré telefony nebo přímo v aplikaci Sleepytroll, jak je uvedeno níže:

Nastavení zvukového senzoru:

1. Stisknutím tlačítka (🔊) aktivujete režim senzoru
2. Podržte tlačítko (🔊) na **5 sekund**, dokud indikátor baterie krátce nezabliká světle modrou barvou, čímž se označí režim nastavení, pak barva blikajícího indikátoru zobrazí úroveň citlivosti.
3. Stiskněte (+) pro zvýšení citlivosti nebo (-) pro snížení. Barvy citlivosti: Nejnížší = červená, Nízká = žlutá, Střední = zelená, Vysoká = světle modrá, Nejvyšší = modrá
4. Podržení tlačítka (🔊) na 5 sekund opustí režim nastavení.

Nastavení snímače pohybu:

1. Stisknutím tlačítka (🔊) aktivujete režim senzoru
2. Podržte tlačítko (🔊) **10 sekund** (držte jej, i když indikátor baterie začne po 5 sekundách blikat).

Recyklace

- Tento ♻️ symbol znamená, že tento produkt nesmí být vyhazován spolu s běžným domovním odpadem (2012/19/EU). Produkt obsahuje zabudovanou dobíjecí baterii, která se nesmí vyhazovat spolu s běžným domovním odpadem (2006/66/ES). Prosím, odneste svůj produkt na oficiální sběrné místo, aby profesionál mohl vyjmout dobíjecí baterii.
- Dodržujte pravidla vaší země týkající se separovaného sběru elektrických a elektronických produktů a nabíjecích baterií. Správná likvidace pomáhá předcházet negativním důsledkům pro životní prostředí a zdraví lidí.
- Balení: Papírové a kartonové balení použité lze likvidovat jako recyklovatelný papír. Plastový obal může být recyklován nebo zlikvidován, v závislosti na požadavcích ve vaší zemi.

Odstranění nabíjecí baterie (pouze pro profíky)

⚠️ Upozornění: Odstranění nabíjecí baterie provádějte pouze v případě likvidace produktu.

Ujistěte se, že baterie je před odstraněním zcela vybitá. Při dodržování postupu uvedeného níže dodržujte základní bezpečnostní opatření a chraňte si oči, ruce, prsty a povrch, na kterém pracujete.

1. Pro vybití nabíjecí baterie pusťte výrobek a nechte jej běžet v základním režimu na maximální rychlost. Opakujte, dokud již výrobek nelze zapnout.
2. Zcela otevřete pásek žebříku a odšroubujte 2 šestihřanné šrouby na vrchu produktu. Potom odšroubujte všech 6 šroubů Philips na zadní straně produktu.
3. Opatrně odtáhněte přední a zadní část od sebe, abyste odkryli mechanismus uvnitř.
4. Opatrně odpojte kabely obou bateriových bloků a odstříhňte kabelové vázání, které je drží na místě, a vyjměte bateriové bloky.
5. Nabíjecí baterie může být nyní recyklována a zbytek produktu zlikvidován přiměřeně.

Nejčastěji kladené dotazy

S jakým věkem dítěte lze Sleepytroll používat?

Produkt lze používat s dětmi ve věku 0-3 roky.

Pamatuje si produkt mé předchozí nastavení?

Ano, Sleepytroll se spustí ve stejném režimu a se stejným houpáním, jak jste ho vypnuli naposledy.

Proč Sleepytroll bliká modře, když dokončil houpání?

Sleepytroll přejde do režimu nízké spotřeby energie, aby zůstal přístupný přes Bluetooth na určitý čas. Podržte tlačítko (-) na 2 sekundy, abyste Sleepytroll úplně vypnuli.

V jakém teplotním rozsahu mohou Sleepytroll používat?

Sleepytroll může být používán v teplotách od -10 do +35 stupňů.

❗ Chladné teploty ovlivní baterii během používání, takže byste měli očekávat nižší kapacitu baterie.

⚠️ Upozornění: Chladné podmínky mohou ohrozit vaše dítě!

Zkontrolujte zdravotní/bezpečnostní doporučení ve vaší zemi a přiměřeně chraňte své dítě.

Jak si vyberu nejlepší nastavení houpání pro mé dítě?

Všechny kočárky jsou odlišné, přizpůsobte nastavení houpáním tak, aby poskytovalo požadovaný pohyb, který vyhovuje vašemu dítěti.

Mohu připevnit Sleepytroll kdekoli na kočárek?

Sleepytroll připevněte mimo dosah svého dítěte. Pro nejlepší výsledky jej připevněte vysoko nahoře na hlavní madlo a nechte ho viset vertikálně.

Mohu připevnit Sleepytroll k houpacím křeslům a postýlkám?

Ano, navštivte naši webovou stránku, abyste viděli adaptéry a tipy pro připevnění.

Mohu používat Sleepytroll v dešti?

Sleepytroll je testován na IPX4 a může být použit v lehkém dešti.

Nevystavujte Sleepytroll prodlouženému ani silnému dešti.

Proč se jmenuje Sleepytroll?

Název Sleepytroll je inspirován norskými příběhy o trollech známých tím, že spí během dne.

Aplikace Sleepytroll + jiné jazyky

Váš Sleepytroll Gen 2 lze připojit k chytrému telefonu s podporou Bluetooth prostřednictvím naší aplikace. Pomocí aplikace můžete ovládat svůj Sleepytroll na dálku, jednoduše nastavit čas houpání a citlivost senzorů, používat naše spánkové programy, přijímat upozornění a více! Pro spárování Sleepytroll se svým telefonem si nejprve stáhněte a nainstalujte aplikaci Sleepytroll. Po spuštění aplikace budete provedeni kroky ke spárování vašeho Sleepytroll zařízení. Instrukce v jiných jazycích jsou také dostupné prostřednictvím výše uvedeného odkazu.



Omezená záruka na hardware - Shrnutí

Společnost Babliss AS zaručuje, že její hardwarový produkt bude bez vad v materiálech a zpracování na období uvedené na balení produktu od data původního maloobchodního nákupu, avšak v žádném případě ne méně než jeden (1) rok. Pro konkrétní informace o záruce na váš produkt a postupy, jak uplatnit reklamaci, navštivte stránku www.sleepytroll.com/support. Celková odpovědnost společnosti Babliss AS a váš jediný náhradní prostředek při jakémkoli porušení záruky bude podle volby společnosti Babliss AS buď oprava nebo výměna produktu, nebo refundace zaplacené ceny, za předpokladu, že hardware bude vrácen na místo nákupu nebo jiné místo vyžadované zákonem spolu s potvrzením o koupi. Záruky jsou doplňkem k právním poskytovaným místními zákony na ochranu spotřebitele a mohou se lišit v jednotlivých zemích. Přečtěte si plné informace o záruce, abyste věděli o svých spotřebitelských právech a dalších ochranách poskytnutých touto zárukou na produkt. Podmínky mezinárodní záruky nezahnují následující:

- Poškození způsobené nesprávným použitím, zneužitím, zanedbáváním nebo neautorizovanou opravou.
- Běžné opotřebení, včetně odštěpení, škrábanců, oděru, změna barvy nebo blednutí.

Pouze pro spotřebitele z Evropské unie: Upozorňujeme, že v Evropské unii se jakákoli záruční doba kratší než dva roky prodlouží na dva (2) roky.

Blikající indikátor baterie indikuje režim nastavení a barva zobrazuje nastavení citlivosti.

3. Stiskněte (+) pro zvýšení citlivosti nebo (-) pro snížení. Barvy citlivosti:

Nejnižší = červená, Nízká = žlutá, Střední = zelená, Vysoká = světle modrá, Nejvyšší = modrá

4. Podržení tlačítka (🔊) na 5 sekund opustí režim nastavení.

Řešení problémů

Produkt se zastaví po 60 minutách? Produkt je naprogramován tak, aby se zastavil po 60 minutách (nastavitelné v naší aplikaci pro chytré telefony). Produkt můžete použít také v režimu Smart Sensor pro sledování spánku a houpání vašeho dítěte podle potřeby po delší dobu.

Produkt se nespustí? Zkontrolujte, zda je baterie plně nabitá a nabíječka je odpojena. Umístěte Sleepytroll tak, aby visel vertikálně.

Houpací efekt je příliš silný nebo příliš slabý? Zkontrolujte, zda je výrobek pevně připevněn k rukojeti kočárku nebo adaptéru, a nastavte rychlost houpání.

Je produkt příliš citlivý/nedostatečně citlivý na zvuky v režimu senzoru? Upravte podle popisu v části Režim snímače.

Je produkt příliš citlivý/příliš málo citlivý na pohyb v režimu senzoru? Upravte podle popisu v části Režim snímače.

Chcete-li obnovit výrobní nastavení Sleepytroll, stiskněte a podržte všechna tři tlačítka, dokud kontrolka baterie nepřestane blikat a nezhasne.

Regulační informace

Tento produkt vyhovuje všem platným požadavkům na omezení nebezpečných látek (ROHS), elektronického odpadu (WEEE) a CE předpisům týkajícím se expozice elektromagnetických polí. Pro informace týkající se bezpečnosti produktu, EMC, RF, ROHS a WEEE navštivte: www.sleepytroll.com/compliance. Údržba není nutná pro soulad s regulacemi produktu. Sleepytroll obsahuje rozhraní Bluetooth s nízkou spotřebou energie pro připojení k chytrému telefonu: **Směrnice o rádiových zařízeních**. Tímto Babliss AS, prohlašuje, že rádiové zařízení typu Bluetooth je ve shodě se směrnicí 2014/53/EU. Celý text EU prohlášení o shodě je dostupný na následující internetové adrese: www.sleepytroll.com/compliance. Rádiová frekvenční rozhraní v tomto produktu pracuje na Bluetooth LE 2400-2483,5 MHz. Maximální RF výkon vysílaný spotřebičem je 5,36 dBm.

Detaily produktu

Sleepytroll Baby Rocker Gen 2, Model: SLT002

Provozní teplota: -10 až 35 stupňů

Baterie: Nabíjecí Li-Ion, UN38.3, IEC62133-2:2017 kompatibilní

Rozměry ŠxHxV: Zabaleno: 102x88x178mm, Rozbaleno: 74x90x167mm

Hmotnost, Zabaleno: 0.81 kg, Rozbaleno: 0.7 kg

Navrženo v Norsku společností Abry & Kavanagh Design AS.

Vyrobeno v Xiamen, Čína

Sleepytroll je registrovanou ochrannou známkou společnosti Babliss AS.

Patentované a design registrován

lowly i logo Bluetooth® są zastrzeżonymi znakami towarowymi należącymi do firmy Bluetooth SIG, Inc. a wszelkie użycie takich znaków przez Babliss AS podlega licencji. Inne znaki towarowe i nazwy handlowe należą do ich odpowiednich właścicieli.

Babliss AS
Ralph Tamsvei 10B
NO-1384 Asker, Norsko
©2024/10 Babliss AS: v200010
Všechna práva vyhrazena.



FCC ID: 2BLPK-SLTG2
IC: 33156-SLTG2



LEPENKA široce
recyklovaná
PLAST
zkontrolujte
místní recyklování