

Joie™

signature

i-Spin XL

enhanced child restraint

- GB Instruction Manual
- FR Manuel d'instructions
- DE Anleitung
- NL Instructiehandleiding
- IT Manuale di istruzioni
- ES Manual de instrucciones
- PT Manual de instruções
- PL Instrukcja obsługi
- CZ Návod k obsluze
- SK Návod na použitie
- SL Navodila za uporabo
- RU Руководство по эксплуатации
- DA Brugervejledning
- HU Használati utasítás
- RO Manual de instrucțiuni
- EL Εγχειρίδιο οδηγιών χρήσης
- TR Kullanım Kılavuzu
- AR دليل التعليمات
- HR **SIH** Upute za uporabu
- SE Bruksanvisning
- NO Instruksjonsbok
- FI Käyttöopas
- ET Kasutusjuhend
- LT Instrukcija
- LV Käyttööpas



ECE R129: i-Size

Rear Facing: Child height 40cm-105cm/ Child weight \leq 18kg;

Forward Facing: Child age \geq 15m/ Child height 76cm-105cm
/ Child weight \leq 18kg;

Booster: Child height 100cm-150cm/ Child weight \leq 36kg;

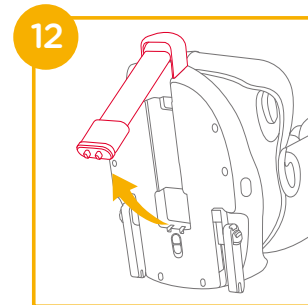
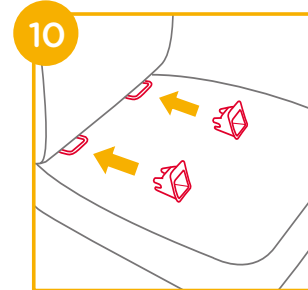
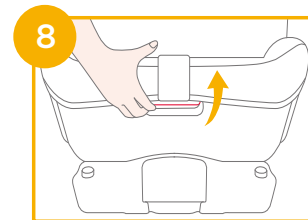
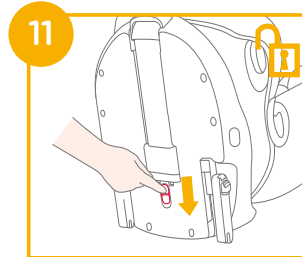
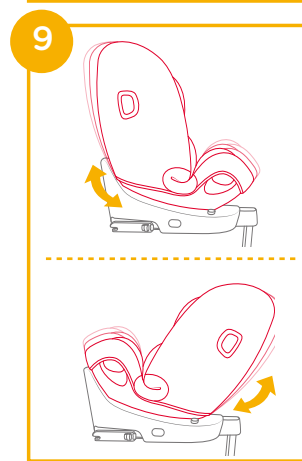
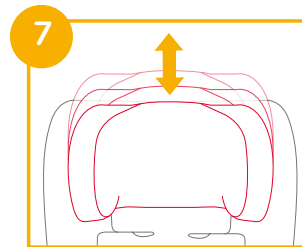
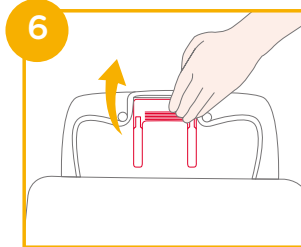
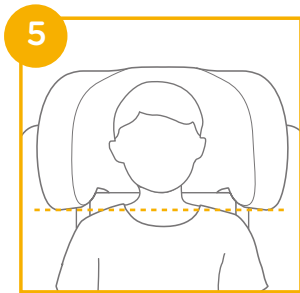
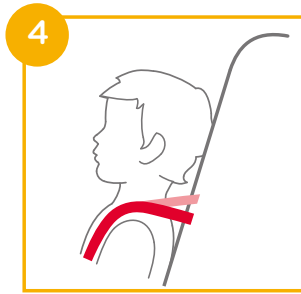
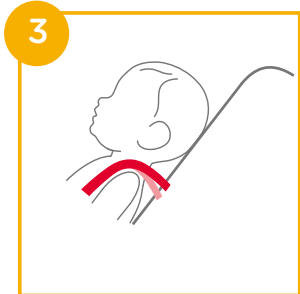
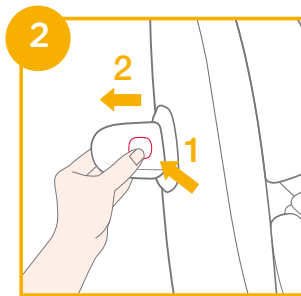
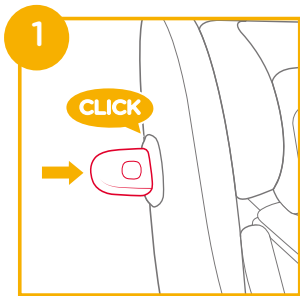

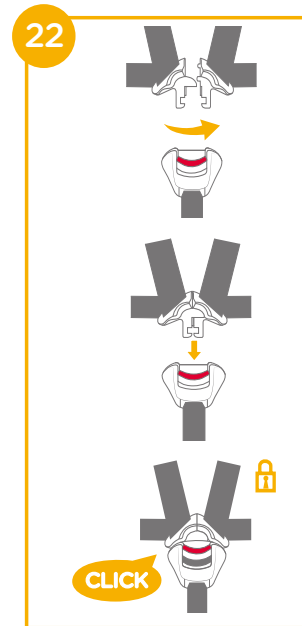
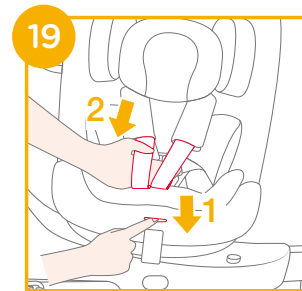
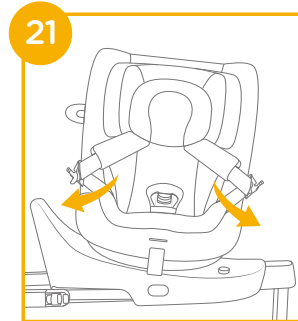
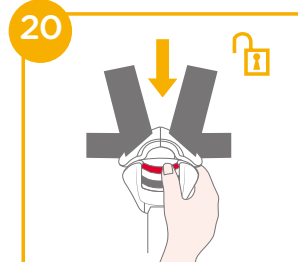
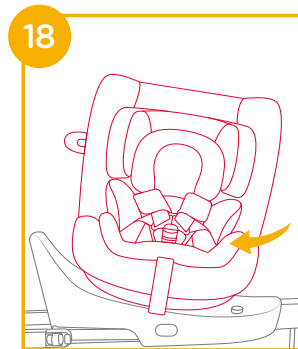
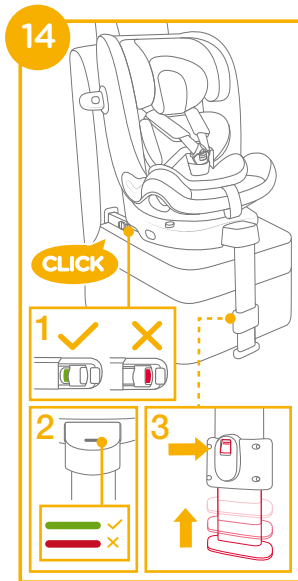
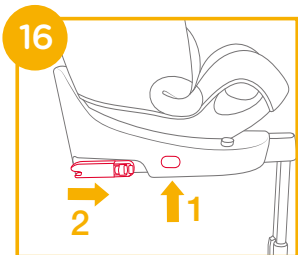
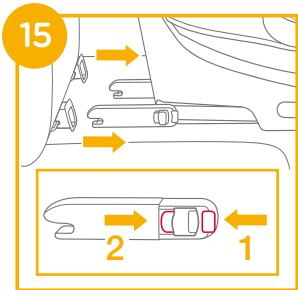
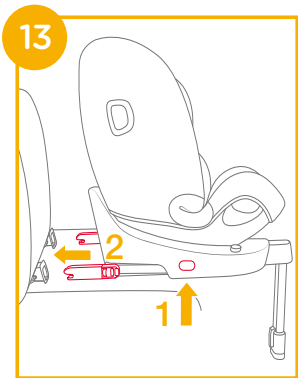

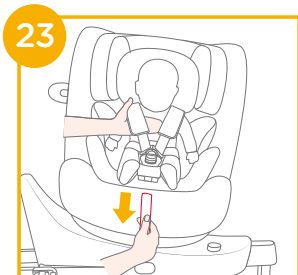

Forward Facing Mode
(76cm-105cm)

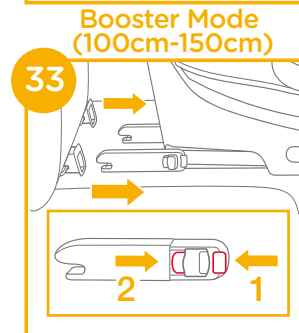
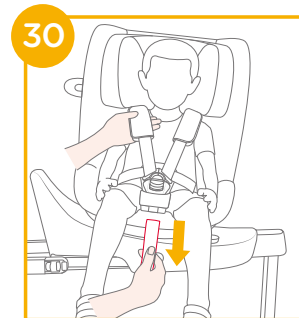
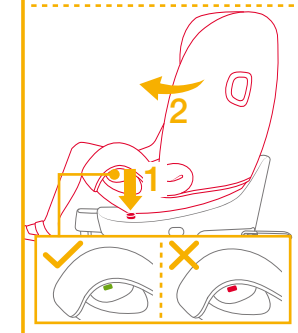
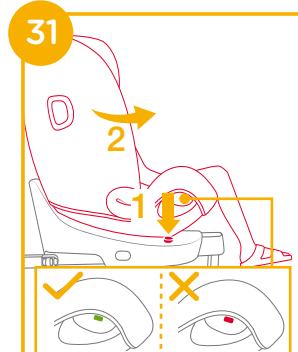
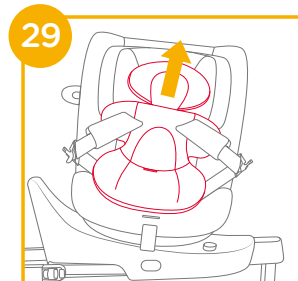
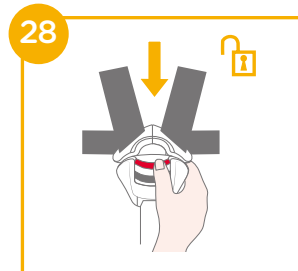
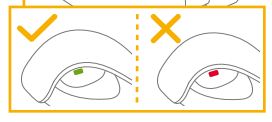
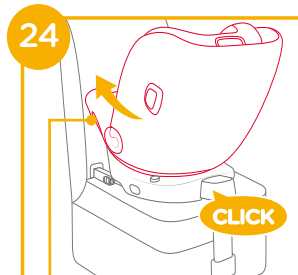
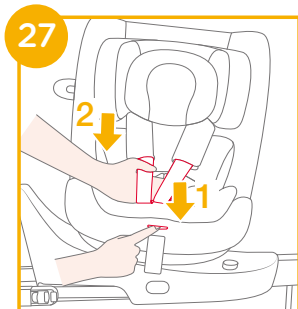
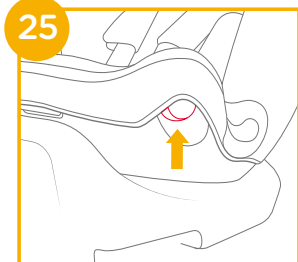

Booster Mode
(100cm-150cm)

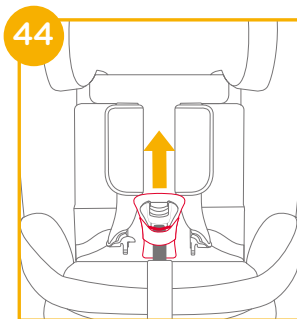
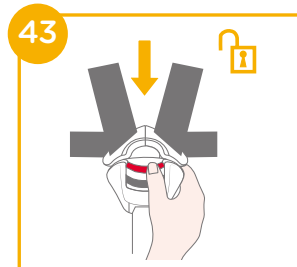
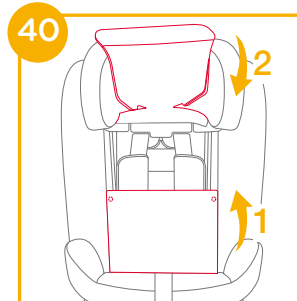
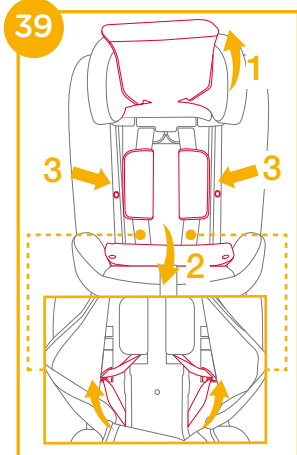
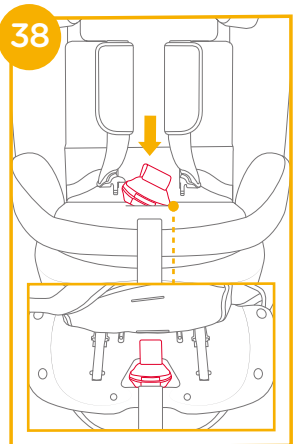
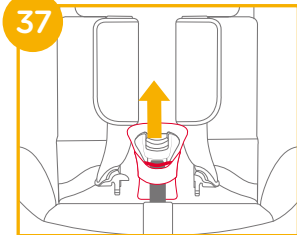
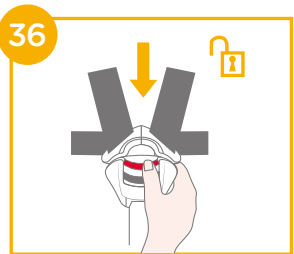
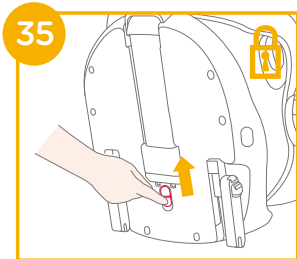
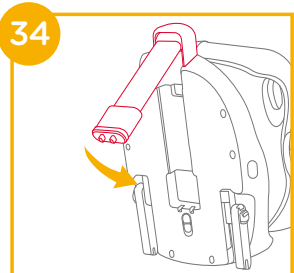

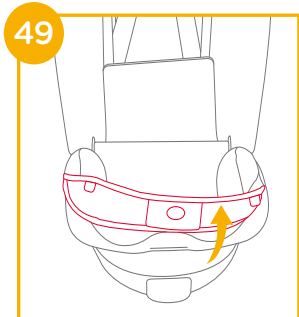
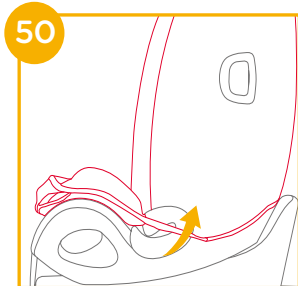
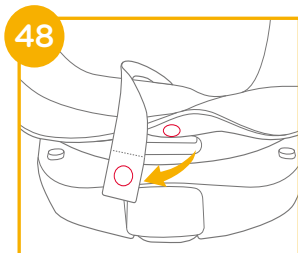
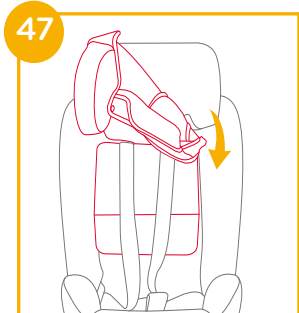
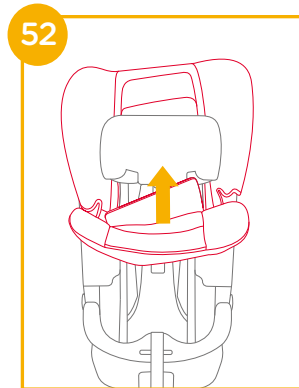
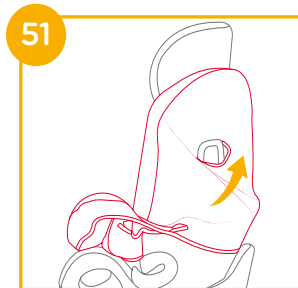
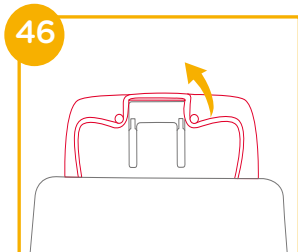
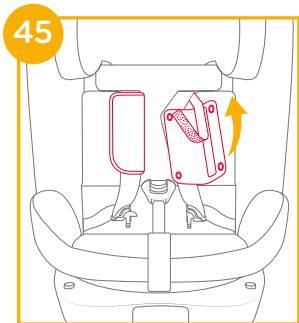

GB Welcome to Joie™

You have purchased a high quality, fully certified child safety child restraint. This product is suitable for the use of children with height and weight up to 150cm and 36kg.

Carefully read this Instruction Manual and follow the installing steps because this is the **ONLY** way to protect your child from serious injury or death in case of an accident, and to provide comfort to your child while using this product.

Keep this instruction manual for future reference.

Please confirm

To use this Joie enhanced child restraint with the i-Size ISOFIX connections according to the UN Regulation No.129, your child must meet the following requirements.

Rear Facing: Child height 40cm-105cm/ Child weight ≤ 18kg;

Forward Facing: Child age ≥ 15m/ Child height 76cm-105cm/ Child weight ≤ 18kg;

Booster: Child height 100cm-150cm/ Child weight ≤ 36kg;

Please read all the instructions in this manual before installing and using the product.

! IMPORTANT: KEEP FOR FUTURE REFERENCE. PLEASE READ CAREFULLY.

Please keep the instruction manual in the storage compartment at the back of the seat as right figure.

For warranty information, please visit our website at joiebaby.com

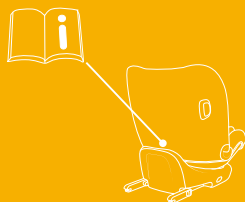

Parts List

Please make sure there are no missing parts. Please contact the retailer if anything is missing.

- | | |
|-----------------------------|--|
| 1 Head Support | 10 Infant Insert |
| 2 Seat Pad | 11 Head Support Adjustment Lever |
| 3 Buckle | 12 ISOFIX Adjuster Button |
| 4 Adjustment Webbing | 13 Load Leg Adjustment Button |
| 5 Load Leg | 14 ISOFIX Connector |
| 6 Recline Adjustment Button | 15 ISOFIX Attachments Guides |
| 7 Swivel Lock-off | 16 Side Impact Protection |
| 8 Rotation Button | <small>*must use on door side only</small> |
| 9 Shoulder Harness Covers | |

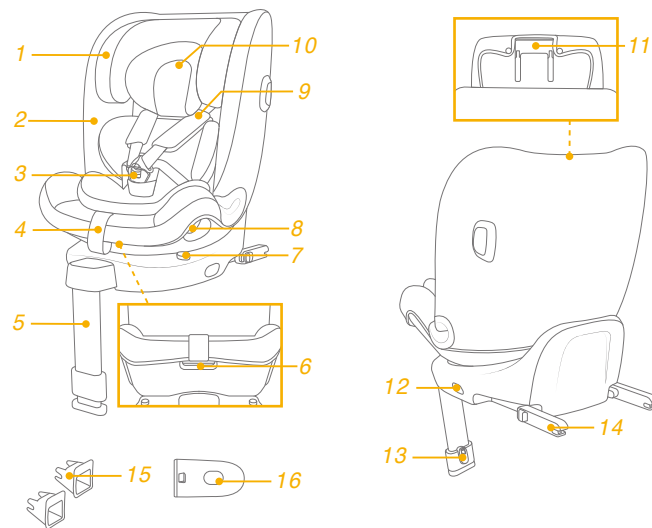

WARNING

- ! BE informed that the rigid items and plastic parts of an enhanced child restraint system shall be located and installed so that they are not liable to become trapped by a movable seat or in a door of the vehicle during everyday use of the vehicle.
- ! DO NOT use the rearward facing enhanced child restraint systems in seating positions where there is an active frontal airbag installed.
- ! To use this enhanced child restraint according to the UN Regulation No.129, your child must meet the following requirements.
 - ! Rear Facing Mode: Child height 40cm-105cm/ max. 18kg;
 - ! Forward Facing Mode: Child height 76cm-105cm/ max. 18kg;
 - ! Booster Mode: Child height 100cm-150cm/ max. 36kg;
- ! **IMPORTANT - DO NOT USE FORWARD FACING BEFORE THE CHILD'S AGE EXCEEDS 15 MONTHS (Refer to instructions).**
- ! The enhanced child restraint may not fit in all approved vehicles.
- ! Any straps holding the enhanced child restraint to the vehicle should be tight, that any support-leg should be in contact with the vehicle floor, that any straps restraining the child should be adjusted to the child's body, and that straps should not be twisted.

WARNING

- ! After your child is placed in this enhanced child restraint, the safety belt must be used correctly. Ensure that any lap strap is worn low down, so that the pelvis is firmly engaged, shall be stressed.
- ! This enhanced child restraint should be replaced when it has been subject to violent stresses in an accident. An accident can cause damage to it that you cannot see.
- ! Consider the danger of making any alterations or additions to the device without approval of the adequate authority, and the danger of not following closely to the installation instructions provided by the enhanced child restraint manufacturer.
- ! Please keep this enhanced child restraint away from sunlight, otherwise it may be too hot for child's skin. Always touch the enhanced child restraint before placing child in it.
- ! DO NOT leave your child unattended in the enhanced child restraint system.
- ! Any luggage or other objects liable to cause injuries in the event of a collision shall be properly secured.
- ! The enhanced child restraint system shall NOT BE USED without the soft goods.
- ! The soft goods should not be replaced with any other than the one recommended by the manufacturer, because the soft goods constitutes an integral part of the restraint performance.

WARNING

- ! Please check if this enhanced child restraint can be installed properly in your vehicle before you purchase it.
- ! NO enhanced child restraint can guarantee full protection from injury in an accident. However, proper use of this enhanced child restraint will reduce the risk of serious injury or death to your child.
- ! DO NOT install this enhanced child restraint without following the instructions in this manual or you may put your child at serious risk of injury or death.
- ! DO NOT use this enhanced child restraint if it has damaged or missing parts.
- ! DO NOT have your child in large/oversized clothes because this may prevent your child from being properly and securely fastened by the shoulder harness straps and the crotch strap between the legs.

Emergency

In case of emergency or accidents, it is most important to have your child taken care of with first aid and medical treatment immediately.

Product Information

For installation with ISOFIX system

1. This is an “ i-Size ” Enhanced Child Restraint System. It is approved according to UN Regulation No.129, for use in, i-Size compatible vehicle seating positions as indicated by vehicle manufacturers in the vehicle users’ manual.
2. If in doubt, consult either the Enhanced Child Restraint System manufacturer or the retailer.

For installation with 3-point belt



For installation with 3-point belt + ISOFIX system

1. This is an i-Size booster seat Enhanced Child Restraint System. It is approved according to UN Regulation No.129, for use primarily in “i-Size seating positions” as indicated by vehicle manufacturers in the vehicle user’s manual.
2. If in doubt, consult either the Enhanced Child Restraint System manufacturer or the retailer.

Materials Plastics, metal, fabrics

Patent No. Patents pending

Choose Your Installation

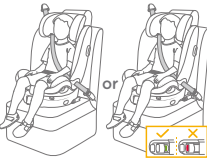
	Child's Size	Installation Mode	Figure for Installation	Reference Age	Seat Position
ECE R129	40cm-105cm/ ≤18kg	Rear Facing		Approx 4 years	Position 1-5
	76cm-105cm/ ≤18kg	Forward Facing		15 months to approx 4 years	Position 1-5
	100cm-150cm/ ≤36kg	Booster		3.5 years to 12 years	Position 1-5

Installation Concerns

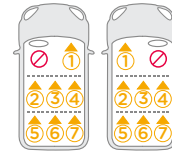
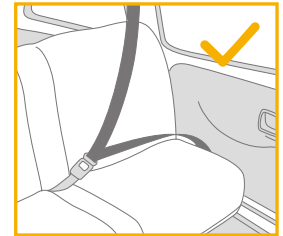
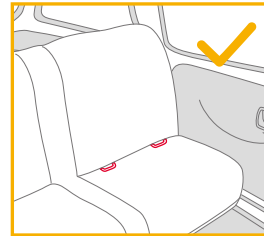

Use Side Impact Protection

see images ① - ②

1. The enhanced child restraint is delivered with removable side impact protection. This side impact protection **MUST** be used on the door side of the vehicle. Installation shown in ①.
2. Press the release button to remove side impact protection. ②
3. Please keep it properly when not in use.

Height Adjustment for Head Support and Shoulder Harnesses

see images 3 - 7

Please adjust the head support and check if the shoulder harnesses are at the correct height according to 3&4&5&6&7

! When used in rear facing mode, the shoulder harness height must be even with or just below the top of child's shoulders. 3

! When used in forward facing mode, the shoulder harness height must be even with or just above the top of child's shoulders. 4

! When used in booster mode, the shoulder belt guides must be even with child's shoulders. 5

To adjust the headrest heights, press the adjustment lever first then pull or push down the head support until it clicks into one of the 14 positions. 7

! The shoulder space expands as the head support height is adjusted to the positions from 11th to 14th.

Recline Adjustment

see images 8 - 9

Press the recline adjustment button to adjust the enhanced child restraint to the desired position. 8&9

There are 5 recline positions that can be used for rear facing, forward facing, and booster modes. 9

Base Installation

see images 10 - 16

1. Insert ISOFIX guides to assist with installation. 10

2. Press the ISOFIX adjuster button to extend the ISOFIX. 13 -1 13 -2

3. Make sure that both ISOFIX connectors are securely attached to their ISOFIX anchor points. The colors of the indicators on both ISOFIX connectors should be completely green. 14 -1

! Press the ISOFIX adjustment buttons again while pushing the seat back until it comes in contact with the vehicle seat backrest.

4. After attaching the ISOFIX, pull the load leg downward to floor. When the load leg indicator shows green, the load leg is installed correctly. 14 -2

5. Squeeze the load leg releasing button, then adjust the load leg length. 14 -3

! Always make sure the support leg has direct contact with the floor and is in locked position even when the child is not in it.

Removing the seat

1. To remove from the vehicle press the ISOFIX adjuster button and pull the base back from the seat. Then press and release the connectors from the vehicle's ISOFIX. 15 -1 15 -2

2. To prevent damage during transit, press the ISOFIX adjuster button 16 -1 and fold the connector completely. 16 -2

Using in the Rear Facing Mode (Child height 40cm-105cm/Child weight ≤18kg/infant - 4 years old)

see images 17 - 24

! Install the enhanced child restraint on the rear vehicle seat and then put the child in the enhanced child restraint.

Press the rotating button to rotate for easier side loading/unloading of the child, then rotate the seat to the rear facing position. 17&18

! Press the rotating button on either side to rotate the enhanced child restraint.

Securing Child

1. To lengthen the shoulder harness belts, press the harness adjustment button while pulling out the shoulder harnesses to loosen. ¹⁹
2. Unlock the buckle of the harnesses by pressing the red button. ²⁰
3. Place the buckle tongues against the magnetic area on the outer side of the enhanced child restraint so that the tongues are held in place. ²¹

Use Infant Insert

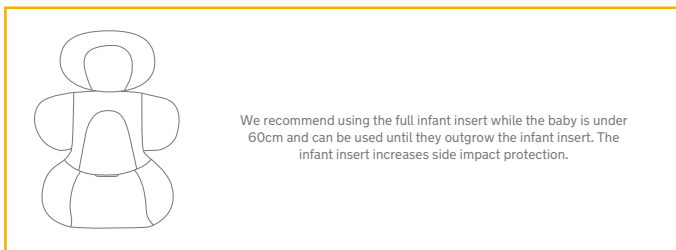

4. Place the child into the enhanced child restraint and pass both arms through the harnesses.
5. Engage the buckle. Please refer to ²²
6. Pull down the adjustment webbing and adjust it to the proper length to make sure your child is properly secured. ²³

- ! Always keep child secured in harness and properly tightened by removing any slack.
- ! Make sure the space between the child and the shoulder harness straps is about the thickness of one hand.
- ! When the seat is rotated in place and properly engaged, rotation button will show green; otherwise it will show red. ²⁴
- ! Always make sure the seat is in locked position (rearward facing / forward facing) even when the child is not in it.

Using in the forward facing mode (Child height 76cm-105cm/Child weight ≤ 18kg/15 months - 4 years old)

see images ²⁵ - ³²

- ! Install the enhanced child restraint on the rear vehicle seat, and then place the child in the enhanced child restraint.
- Press the rotation button to rotate for easier side loading/unloading of the child, then rotate the seat to the forward facing position. ²⁵ & ²⁶
- ! Press the rotation button on either side to rotate the enhanced child restraint.

Securing Child

1. To lengthen the shoulder harness belts, press the harness adjustment button while pulling out the shoulder harnesses to loosen. ²⁷
2. Unlock the buckle of the harnesses by pressing the red button. ²⁸
- ! Remove the infant insert when in forward facing mode. ²⁹
3. Place the buckle tongues against the magnetic area on the outer side of the enhanced child restraint so that the tongues are held in place.
4. Place the child into the enhanced child restraint and pass both arms through the harnesses.
5. Engage the buckle.
6. Pull down the adjustment webbing and adjust it to the proper length to make sure your child is properly secured. ³⁰
7. Press the swivel lock off button ³¹-1 while you rotate the seat to the forward facing mode. ³¹-2
- ! When the seat is rotated in place and properly engaged, rotation button will show green, otherwise it will show red. ³¹
- ! Always make sure the seat is in locked position (rearward facing / forward facing) even when the child is not in it.

- ! The ISOFIX connectors must be attached and locked onto the ISOFIX anchor points. [32-1](#)
- ! The load leg must be installed correctly with green indicator. [32-2](#)
- ! Always keep child secured in harness and properly tightened by removing any slack.
- ! DO NOT use forward facing mode until your child's height is at least 76cm AND 15 months old.

Using in the booster mode (Child height 100cm-150cm/Child weight ≤ 36kg/3.5 - 12 years old)

see images [33](#) - [42](#)

- ! Install the enhanced child restraint on the rear vehicle seat, and then place the child in the enhanced child restraint.
- ! Remove the infant insert when booster mode.
- ! Fold the load leg into the compartment underneath the base; slide the lock button to ensure the load leg stays in place. [34](#) & [35](#)

Securing Child

1. Unlock the buckle of the harnesses by pressing the red button. [36](#)
 2. Remove the crotch belt cover and keep it properly. [37](#)
 3. Tuck the crotch strap, shoulder strap with covers away in the compartments. [38](#) & [39](#) & [40](#)
 4. Adjust the headrest so the bottom of the headrest is level with the child's shoulders.
 5. Buckle up with the vehicle belt.
- ! Shoulder belt must pass through shoulder belt guide. [42-1](#)
 - ! The colors of the indicators on both ISOFIX attachments connectors should be completely green.

- ! The installation with ISOFIX connectors in booster mode is optional. If ISOFIX connectors are used, make sure the indicator colors on both connectors are completely green when attached to the anchor points. [42](#)
- ! The enhanced child restraint can not be used if the vehicle safety belt buckle (female buckle end) is too long to anchor the enhanced child restraint securely. [42-2](#)

Detach Soft Goods

see images [43](#) - [52](#)

- Press the red button to disengage the buckle. [43](#)
- Follow steps [44](#) - [52](#) to detach soft goods.
- To re-attach the soft goods please repeat the above steps in the reverse order.

Care and Maintenance

- ! Please store the infant insert somewhere out of the child's reach.
- ! Please wash the soft goods with cold water under 30°C.
- ! Do not iron the soft goods.
- ! Do not bleach or dry clean the soft goods.
- ! Do not use undiluted detergents gasoline or other organic solvent to wash the enhanced child restraint or base. It may cause damage to the enhanced child restraint.
- ! Do not twist the soft goods to dry with great force. It may leave the soft goods with wrinkles.
- ! Please hang dry the soft goods in the shade.
- ! Please remove the enhanced child restraint from the vehicle seat if it will not be in use for a long period of time.



FR Bienvenue dans l'univers de Joie™

Vous avez acheté un dispositif de retenue pour enfants de haute qualité, sûr et pleinement certifié. Ce produit est adapté aux enfants dont la taille et le poids ne dépassent pas 150cm et 36kg.

Lisez attentivement ce guide d'utilisation et suivez les étapes d'installation, car il s'agit de l'UNIQUE façon de protéger vos enfants contre des blessures graves, voire la mort en cas d'accident, et de lui prodiguer tout le confort assuré par ce produit.

Conservez ce manuel d'utilisation pour toute référence future.

Veillez confirmer

Pour utiliser ce dispositif de retenue pour enfants amélioré Joie avec les connexions i-Size ISOFIX conformément à la réglementation UN No.129, votre enfant doit correspondre aux conditions suivantes.

Face à l'arrière : Taille de l'enfant 40 cm-105 cm / Poids de l'enfant ≤ 18kg ; Face à l'avant : Age de l'enfant ≥ 15m / Taille de l'enfant 76cm-105cm / Poids de l'enfant ≤ 18kg ;

Siège d'appoint : Taille de l'enfant 100cm-150cm / Poids de l'enfant ≤ 36kg ;

Veillez lire toutes les instructions de ce manuel avant d'installer et d'utiliser le produit.

! IMPORTANT : À CONSERVER POUR TOUTE CONSULTATION ULTÉRIEURE. À LIRE ATTENTIVEMENT.

Veillez conserver le manuel d'instructions dans le compartiment de rangement à l'arrière du siège, comme sur l'illustration à droite.

Pour plus d'informations sur la garantie, veuillez consulter notre site Web à l'adresse suivante: joiebaby.com



Liste des pièces

Veillez vous assurer qu'il n'y a pas de pièces manquantes. Veuillez contacter le revendeur en cas de pièces manquantes.

- | | |
|--------------------------------------|---|
| 1 Support de tête | 10 Insert pour bébé |
| 2 Assise de siège | 11 Levier de réglage du support de tête |
| 3 Boucle | 12 Bouton de réglage ISOFIX |
| 4 Sangle de réglage | 13 Bouton de réglage du piètement de charge |
| 5 Piètement de charge | 14 Connecteur ISOFIX |
| 6 Bouton de réglage de l'inclinaison | 15 Guides d'attache ISOFIX |
| 7 Verrouillage du pivotement | 16 Protection contre les chocs latéraux |
| 8 Bouton de rotation | |
| 9 Housses des harnais d'épaules | |
- *doit être utilisé uniquement du côté de la porte

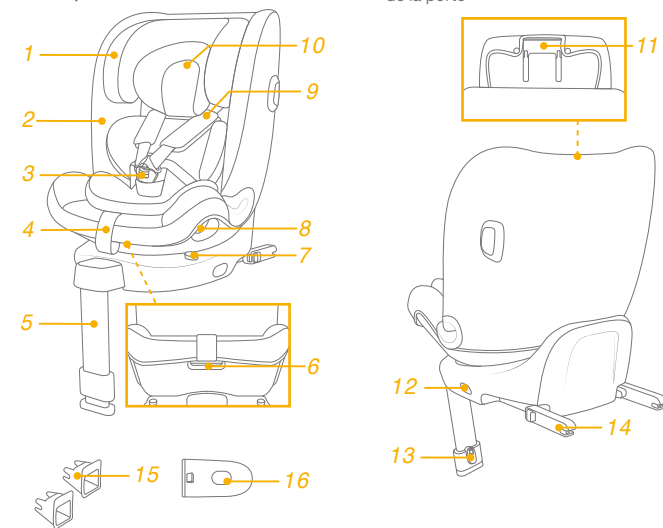

AVERTISSEMENT

- ! VEUILLEZ savoir que les éléments rigides et les pièces en plastique du système de retenue pour enfants amélioré sont situés et installés de sorte qu'ils ne soient pas susceptibles de se coincer sous un siège mobile ou dans la porte du véhicule lors de l'utilisation quotidienne du véhicule.
- ! N'utilisez PAS les systèmes de retenue pour enfants améliorés face à l'arrière dans des positions d'assise où un airbag frontal actif est installé.
- ! Pour utiliser ce dispositif de retenue pour enfants amélioré conformément à la réglementation UN N°129, votre enfant doit respecter les conditions suivantes.
 - ! Mode Bébé : Taille de l'enfant 40cm-105cm / max. 18kg ;
 - ! Mode Bambin : Taille de l'enfant 76cm-105cm / max. 18kg ;
 - ! Mode Junior : Taille de l'enfant 100cm-150cm / max. 36kg ;
- ! **IMPORTANT - NE PAS UTILISER FACE À L'AVANT AVANT QUE L'ÂGE DE L'ENFANT ATTEIGNE 15 MOIS** (voir les instructions).
- ! Le dispositif de retenue pour enfants amélioré ne s'adapte peut être pas dans tous les véhicules homologués.
- ! Les sangles qui maintiennent le dispositif de retenue pour enfants amélioré dans le véhicule doivent être serrées, le piètement doit être en contact avec le plancher du véhicule, les sangles qui retiennent l'enfant doivent être ajustées au corps de l'enfant et ces sangles ne doivent pas être enroulées.

AVERTISSEMENT

- ! Après avoir placé votre enfant dans le dispositif de retenue amélioré, la ceinture de sécurité doit être utilisée correctement. Veuillez vérifier que toute sangle sous-abdominale est installée vers le bas, de manière à ce que le bassin soit fermement engagé, ceci est important.
- ! Ce dispositif de retenue pour enfants amélioré doit être remplacé s'ils a été soumis à des tensions violentes dans un accident. Un accident peut les endommager, même si vous ne voyez pas les dommages.
- ! Soyez conscient du danger d'apporter des modifications ou des ajouts au dispositif sans l'approbation de l'autorité concernée ainsi que du danger de ne pas respecter strictement les instructions d'installation fournies par le fabricant du dispositif de retenue pour enfants amélioré.
- ! Veuillez conserver ce dispositif de retenue pour enfants amélioré à l'écart de la lumière du soleil, car il pourrait devenir trop chaud pour la peau de l'enfant. Touchez toujours le dispositif de retenue pour enfants amélioré avant de placer l'enfant dedans.
- ! Ne laissez PAS votre enfant sans surveillance avec ce dispositif de retenue pour enfants amélioré.
- ! Tout bagage et autres objets susceptibles de causer des blessures en cas de collision doivent être correctement sécurisés.
- ! Le dispositif de retenue pour enfants amélioré NE DOIT PAS être utilisé sans les pièces souples.
- ! Les pièces souples ne doivent pas être remplacées par des pièces autres que celles recommandées par le fabricant, car les pièces souples font partie intégrante des performances du dispositif de retenue.

AVERTISSEMENT

- ! Veuillez vérifier si ce dispositif de retenue pour enfants amélioré peut être installé correctement dans votre véhicule avant de l'acheter.
- ! AUCUN dispositif de retenue pour enfants amélioré ne peut garantir une protection complète contre les blessures en cas d'accident. Cependant, une bonne utilisation de ce dispositif de retenue pour enfants amélioré réduira les risques de blessures sérieuses ou de mort pour votre enfant.
- ! N'installez PAS ce dispositif de retenue pour enfants amélioré sans respecter les instructions de ce manuel, ou vous pourriez exposer votre enfant à un risque élevé de blessures ou de mort.
- ! N'utilisez PAS ce dispositif de retenue pour enfants amélioré si des pièces sont endommagées ou manquantes.
- ! Ne faites PAS porter à votre enfant des vêtements trop amples/grands, car cela pourrait l'empêcher d'être bien attaché par les sangles du harnais pour les épaules et le harnais entre les jambes.

En cas d'urgence

En cas d'urgence ou d'accident, il est très important que votre enfant soit immédiatement pris en charge par les premiers secours et des soins médicaux.

Informations sur le produit

Pour une installation avec un système ISOFIX

1. Il s'agit d'un dispositif de retenue pour enfants amélioré de type « i-Size ». Il est approuvé conformément à la réglementation UN n°129 pour une utilisation dans des positions de sièges de véhicules compatibles i-Size comme indiqué par le constructeur dans le manuel de l'utilisateur du véhicule.
2. En cas de doute, consultez le fabricant du système de retenue pour enfants amélioré ou le distributeur.

Pour l'installation avec une ceinture à 3 points



Pour l'installation avec une ceinture à 3 points + un système ISOFIX

1. Il s'agit d'un système de retenue pour enfants amélioré à rehausseur i-Size. Il est approuvé conformément à la réglementation UN n°129 pour une utilisation principalement dans des « positions de sièges i-Size » comme indiqué par le constructeur du véhicule dans le manuel de l'utilisateur du véhicule.
2. En cas de doute, consultez le fabricant du système de retenue pour enfants amélioré ou le distributeur.

Matériaux Plastique, métal, tissus

N° de brevet Brevets en attente

Choisissez votre installation

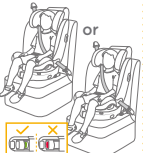
	Taille de l'enfant	Mode d'installation	Illustration pour l'installation	Âge de référence	Position du siège
ECE R129	40cm-105cm/ ≤18kg	Face à l'arrière		Environ 4 ans	Position 1-5
	76cm-105cm/ ≤18kg	Face à l'avant		entre 15 mois et environ 4 ans	Position 1-5
	100cm-150cm/ ≤36kg	Rehausseur		3.5 à 12 ans	Position 1-5

Problèmes liés à l'installation

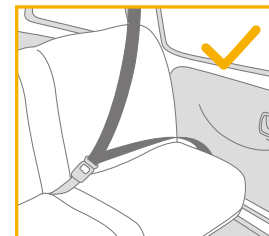
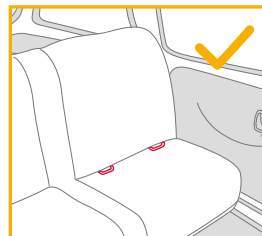

Utilisation du dispositif de protection contre les chocs latéraux

voir les images 1 - 2

1. Le dispositif de retenue pour enfants amélioré est livré avec un dispositif de protection contre les chocs latéraux amovible. Ce dispositif de protection contre les chocs latéraux DOIT être utilisé du côté de la porte du véhicule. L'installation est indiquée dans 1.
2. Appuyez sur le bouton d'ouverture pour retirer le dispositif de protection contre les chocs latéraux. 2
3. Veuillez le ranger correctement lorsque vous ne l'utilisez pas.

Réglage de la hauteur du repose-tête et du harnais pour épaules

voir les images 3 - 7

Veillez ajuster le support de tête et vérifier que les harnais d'épaules sont à la bonne hauteur conformément à 3 & 4 & 5 & 6 & 7

! En cas d'utilisation face à l'arrière, la hauteur des harnais d'épaules doit être au niveau ou en dessous du sommet des épaules de l'enfant. 3

! En cas d'utilisation face à l'avant, la hauteur des harnais d'épaules doit être au niveau ou en dessus du sommet des épaules de l'enfant. 4

! En cas d'utilisation en mode siège d'appoint, les harnais d'épaules doivent être à niveau avec les épaules de l'enfant. 5

Pour ajuster la hauteur de l'appui-tête, appuyez d'abord sur le levier de réglage, puis levez ou baissez l'appui-tête jusqu'à ce qu'il s'enclenche dans l'une des 14 positions. 7

! L'espace pour les épaules est plus grand lorsque la hauteur de l'appui-tête est dans les positions 11 à 14.

Réglage de l'inclinaison

voir les images 8 - 9

Appuyez sur le bouton de réglage de l'inclinaison, pour ajuster le dispositif de retenue pour enfants amélioré à la position désirée. 8 & 9

Il y a 5 positions d'inclinaison qui peuvent être utilisées pour les modes face à l'arrière, face à l'avant et pour le mode siège d'appoint. 9

Installation de la base

voir les images 10 - 16

1. Insérez les guides ISOFIX pour faciliter l'installation. 10
2. Appuyez sur le bouton de réglage ISOFIX pour étendre l'ISOFIX. 13 -1 13 -2

3. Vérifiez que les deux connecteurs ISOFIX sont bien attachés aux points d'ancrage ISOFIX. Les indicateurs des deux connecteurs ISOFIX doivent être complètement verts. 14 -1
- ! Appuyez à nouveau sur les boutons de réglage ISOFIX tout en poussant le dossier du siège jusqu'à ce qu'il entre en contact avec le dossier du siège du véhicule.
4. Après avoir attaché l'ISOFIX, tirez le piètement de charge vers le bas jusqu'au plancher. Si l'indicateur du piètement de charge est vert, le piètement de charge est installé correctement. 14 -2
5. Appuyez sur le bouton de déverrouillage du piètement de charge, puis ajustez la longueur du piètement de charge. 14 -3
- ! Assurez-vous toujours que le support de pieds est en contact direct avec le sol et qu'il est en position verrouillée même lorsque l'enfant n'est pas dans le siège.

Retrait du siège

1. Pour le retirer du véhicule, appuyez sur le bouton de réglage ISOFIX et tirez la base du siège. Puis appuyez et relâchez les connecteurs du système ISOFIX du véhicule. 15 -1 15 -2
2. Pour éviter tout dommage pendant le transport, appuyez sur le bouton de réglage ISOFIX 16 -1 et pliez complètement le connecteur. 16 -2

Utilisation en mode face à l'arrière (Taille de l'enfant 40cm-105cm / Poids de l'enfant ≤ 18kg / Bébé - 4 ans)

voir les images 17 - 24

- ! Installez le dispositif de retenue pour enfants amélioré sur le siège arrière du véhicule, puis placez l'enfant dans le dispositif de retenue pour enfants amélioré.
- Appuyez sur le bouton de rotation afin de le tourner pour une installation/un retrait latéral plus facile de l'enfant, puis tournez le siège en position face à l'arrière. 17 & 18
- ! Appuyez sur le bouton de rotation sur l'un des deux côtés pour tourner le dispositif de retenue pour enfants amélioré.

Sécuriser l'enfant

1. Pour allonger les sangles du harnais d'épaules, appuyez sur le bouton de réglage du harnais tout en tirant le harnais d'épaules pour les desserrer. ¹⁹
2. Déverrouillez la boucle des harnais en appuyant sur le bouton rouge. ²⁰
3. Placez les languettes de la boucle contre la zone magnétique sur le bord extérieur du dispositif de retenue pour enfants amélioré pour que les languettes soient maintenues en place. ²¹

Utiliser le support pour bébé

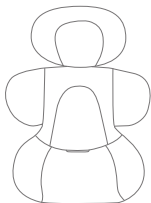

Nous conseillons d'utiliser l'insert intégral pour bébé lorsque le bébé mesure moins de 60 cm ou lorsqu'il dépasse du support pour bébé. Le support pour bébé augmente la protection contre les impacts latéraux.

4. Placez l'enfant dans le dispositif de retenue pour enfants amélioré et passez les deux bras à travers le harnais.
 5. Engagez la boucle. Veuillez consulter ²²
 6. Tirez la sangle de réglage et ajustez-la à la bonne longueur pour vous assurer que votre enfant est correctement attaché. ²³
- ! Maintenez toujours l'enfant attaché dans le harnais et correctement serré en éliminant le jeu éventuel.
 - ! Vérifiez que l'espace entre l'enfant et les sangles du harnais pour épaules fait environ l'épaisseur d'une main.
 - ! Lorsque le siège est tourné en place et correctement engagé, le bouton de rotation sera vert, autrement il sera rouge. ²⁴
 - ! Assurez-vous toujours que le siège est en position verrouillée (face à l'arrière / face à l'avant) même lorsque l'enfant n'est pas dans le siège.

Utilisation en mode face à l'avant (Taille de l'enfant 76cm-105cm / Poids de l'enfant ≤ 18kg / Age 15 mois - 4 ans)

voir les images ²⁵ - ³²

! Installez le dispositif de retenue pour enfants amélioré sur le siège arrière du véhicule, puis placez l'enfant dans le dispositif de retenue pour enfants amélioré.

Appuyez sur le bouton de rotation afin de le tourner pour une installation/un retrait latéral plus facile de l'enfant, puis tournez le siège en position face à l'avant. ^{25&26}

! Appuyez sur le bouton de rotation sur l'un des deux côtés pour tourner le dispositif de retenue pour enfants amélioré.

Sécuriser l'enfant

1. Pour allonger les sangles du harnais d'épaules, appuyez sur le bouton de réglage du harnais tout en tirant le harnais d'épaules pour les desserrer. ²⁷
 2. Déverrouillez la boucle des harnais en appuyant sur le bouton rouge. ²⁸
- ! Retirez l'insert pour bébé en mode face à l'avant. ²⁹
3. Placez les languettes de la boucle contre la zone magnétique sur le bord extérieur du dispositif de retenue pour enfants amélioré pour que les languettes soient maintenues en place.
 4. Placez l'enfant dans le dispositif de retenue pour enfants amélioré et passez les deux bras à travers le harnais.
 5. Engagez la boucle.
 6. Tirez la sangle de réglage et ajustez-la à la bonne longueur pour vous assurer que votre enfant est correctement attaché. ³⁰
 7. Appuyez sur le bouton de verrouillage du pivotement ³¹-1 pendant que vous tournez le siège en mode face à l'avant. ³¹⁻²
- ! Lorsque le siège est tourné en place et correctement engagé, le bouton de rotation sera vert, autrement il sera rouge. ³¹
 - ! Assurez-vous toujours que le siège est en position verrouillée (face à l'arrière / face à l'avant) même lorsque l'enfant n'est pas dans le siège.

- ! Les connecteurs ISOFIX doivent être attachés et verrouillés sur les points d'ancrage ISOFIX. [32-1](#)
- ! Le piètement de charge doit être installé correctement avec l'indicateur vert. [32-2](#)
- ! Maintenez toujours l'enfant attaché dans le harnais et correctement serré en éliminant le jeu éventuel.
- ! NE PAS utiliser en mode face à l'avant si la taille de votre enfant est inférieure à 76 cm ET qu'il a moins de 15 mois.

Utilisation en mode siège d'appoint (Taille de l'enfant 100cm-150cm / Poids de l'enfant ≤ 36kg / Age 3.5 - 12 ans)

voir les images [33](#) - [42](#)

- ! Installez le dispositif de retenue pour enfants amélioré sur le siège arrière du véhicule, puis placez l'enfant dans le dispositif de retenue pour enfants amélioré.
- ! Retirez l'insert pour bébé en mode siège d'appoint.
- ! Pliez le piètement de charge dans le compartiment situé sous la base ; faites glisser le bouton de verrouillage pour vous assurer que le piètement de charge reste bien en place. [34](#) & [35](#)

Sécuriser l'enfant

- Déverrouillez la boucle des harnais en appuyant sur le bouton rouge. [36](#)
- Retirez le couvercle de la ceinture d'entrejambe et gardez-le. [37](#)
- Rangez la sangle d'entrejambe, la sangle d'épaules avec les couvertures dans les compartiments appropriés. [38](#) & [39](#) & [40](#)
- Réglez l'appui-tête de manière à ce que le bas de l'appui-tête soit au niveau des épaules de l'enfant.
- Bouclez la ceinture du véhicule.
- ! La ceinture d'épaule doit passer dans le guide de la ceinture d'épaule. [42-1](#)
- ! Les indicateurs des deux connecteurs d'attache ISOFIX doivent être complètement verts.

- ! L'installation avec des connecteurs ISOFIX en mode siège d'appoint est optionnelle. Si des connecteurs ISOFIX sont utilisés, assurez-vous que les indicateurs colorés des deux connecteurs sont complètement verts lorsqu'ils sont fixés aux points d'ancrage. [42](#)
- ! Le dispositif de retenue pour enfants amélioré ne peut pas être utilisé si la boucle de ceinture de sécurité du véhicule (extrémité femelle de la boucle) est trop longue pour fixer le dispositif de retenue pour enfants amélioré de façon sûre. [42-2](#)

Détacher les parties souples

voir les images [43](#) - [52](#)

- Appuyez sur le bouton rouge pour désengager la boucle. [43](#)
 Suivez les étapes [44](#) - [52](#) pour détacher les parties souples.
 Pour fixer à nouveau les parties souples, veuillez répéter les étapes ci-dessus dans l'ordre inverse.

Entretien et maintenance

- ! Rangez l'insert pour bébé dans un endroit hors de portée de l'enfant.
- ! Lavez les parties souples à l'eau froide à moins de 30 °C.
- ! Ne repassez pas les parties souples.
- ! Ne nettoyez pas les parties souples à sec ou à l'eau de Javel.
- ! N'utilisez pas de détergents neutres non dilués, de l'essence ou d'autres solvants organiques pour laver le dispositif de retenue pour enfants amélioré ou la base. Cela pourrait endommager le dispositif de retenue pour enfants amélioré.
- ! N'essorez pas les parties souples avec trop de force. Des plis pourraient apparaître sur les pièces souples.
- ! Laissez les parties souples sécher à l'ombre.
- ! Veuillez retirer le dispositif de retenue pour enfants amélioré du véhicule si vous ne prévoyez pas de l'utiliser pendant une longue période.



DE Willkommen bei Joie™

Sie haben ein hochwertiges, vollständig zertifiziertes Kinderrückhaltesystem erworben. Dieses Produkt eignet sich für die Verwendung mit Kindern bis zu einer Körpergröße von 150cm.

Lesen Sie die Gebrauchsanleitung aufmerksam durch und befolgen Sie die Installationsschritte, da Sie NUR SO Ihr Kind vor ernsthaften Verletzungen im Falle eines Unfalls schützen und Ihrem Kind bei der Nutzung dieses Produktes maximalen Komfort bieten können.

Bewahren Sie diese Gebrauchsanleitung zum künftigen Nachschlagen auf.

Bitte beachten

Zur Nutzung dieses Joie-Kinderrückhaltesystems mit ISOFIX-Konnektoren entsprechend UN-Regelung Nr.129 muss Ihr Kind folgende Anforderungen erfüllen:

Entgegen der Fahrrichtung: Körpergröße des Kindes 40 bis 105cm, max. 18kg

In Fahrrichtung: Körpergröße des Kindes 76 bis 150cm, min. 15 Monate alt, max. 18kg (bei Nutzung des internen Gurtsystems)

Bitte lesen Sie vor Installation und Nutzung des Produktes alle Anweisungen in dieser Anleitung.

! WICHTIG: FÜR KÜNFTIGE BEZUGNAHME AUFBEWAHREN. BITTE SORGFÄLTIG DURCHLESEN.

Bewahren Sie die Anleitung bitte in dem rechts abgebildeten Aufbewahrungsfach an der Rückseite des Sitzes auf.

Garantieinformationen finden Sie auf unserer Webseite unter joiebaby.com

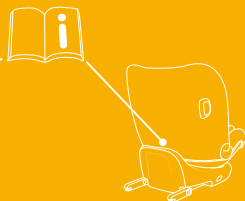

Teileliste

Bitte vergewissern Sie sich, dass nichts fehlt. Bitte wenden Sie sich an den Händler, falls etwas fehlen sollte.

- | | | | |
|---|---------------------------------|----|--------------------------------------|
| 1 | Kopfstütze | 10 | Babyeinsatz |
| 2 | Sitzbezug | 11 | Kopfstützenverstellung |
| 3 | Gurtschnalle des 5-Punkt Gurtes | 12 | ISOFIX-Verstellknopf |
| 4 | Gurtverstellband | 13 | Standbein-Verstellung |
| 5 | Standbein | 14 | ISOFIX-Konnektoren |
| 6 | Neigungsverstellknopf | 15 | ISOFIX-Befestigungsführungen |
| 7 | Rotationssperre | 16 | Seitlicher Aufprallschutz |
| 8 | Drehknopf | | *Darf nur an Türseite genutzt werden |
| 9 | Schultergurtpolster | | |

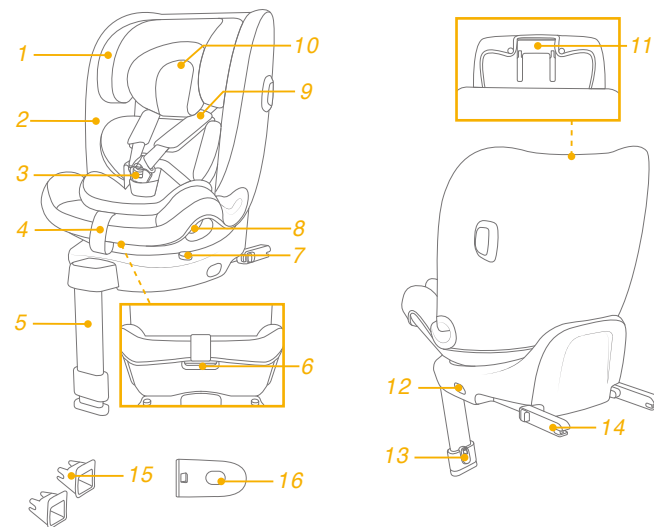

WARNUNG

- ! ACHTEN Sie darauf, feste Teile und Kunststoffteile des Kinderrückhaltesystems so zu platzieren und zu installieren, dass sie während der täglichen Nutzung des Fahrzeugs nicht in einem beweglichen Sitz oder in einer Fahrzeugtür eingeklemmt werden.
- ! Verwenden Sie entgegen der Fahrtrichtung ausgerichtete Kinderrückhaltesysteme NICHT auf Sitzpositionen, an denen ein aktiver Front-Airbag installiert ist.
- ! Zur Nutzung dieses Kinderrückhaltesystems entsprechend der UN-Richtlinie Nr. 129 muss Ihr Kind die nachfolgenden Voraussetzungen erfüllen:
- ! 5-Punkt Gurt, rückwärtsgerichtet:
Körpergröße 40 bis 105 cm/max. 18kg;
- ! 5-Punkt Gurt, vorwärtsgerichtet:
Körpergröße 76 bis 105 cm/max. 18 kg;
- ! Fahrzeuggurt, vorwärtsgerichtet:
Körpergröße 100 bis 150 cm
- ! Wichtig – nicht in Fahrtrichtung verwenden, bevor das Kind älter als 15 Monate und mindestens 76cm groß ist (siehe Anweisungen).
- ! Das Kinderrückhaltesystem passt möglicherweise nicht in alle zugelassenen Fahrzeuge.
- ! Jegliche Gurte, die das Kinderrückhaltesystem im Fahrzeug halten, müssen sicher festgezogen sein. Stützbeine müssen Kontakt zum Fahrzeugboden haben. Gurte dürfen nicht verdreht sein und an die Größe des Kindes angepasst sein.

WARNUNG

- ! Bringen Sie den Sicherheitsgurt richtig an, nachdem Sie Ihr Kind in das Kinderrückhaltesystem gesetzt haben. Stellen Sie sicher, dass der Beckengurt so tief wie möglich angelegt ist, damit das Becken sicher gehalten wird.
- ! Dieses Kinderrückhaltesystem sollte ersetzt werden, wenn sie übermäßiger Belastung in einem Unfall ausgesetzt waren. Ein Unfall kann es beschädigen, ohne sichtbare Spuren aufzuweisen.
- ! Beachten Sie die Gefahren durch nicht von einer zuständigen Stelle zugelassenen Veränderungen oder Ergänzungen an diesem Produkt. Beachten Sie außerdem die Gefahren bei Nichteinhaltung der Installationsanweisungen des Herstellers.
- ! Bitte platzieren Sie das Kinderrückhaltesystem nicht im direkten Sonnenlicht; andernfalls kann es zu heiß für die Haut Ihres Kindes werden. Fassen Sie das Kinderrückhaltesystem immer erst an, bevor Sie das Kind hineinsetzen.
- ! Lassen sie ihr Kind NIEMALS unbeaufsichtigt im Kinderrückhaltesystem zurück
- ! Gepäck und andere Gegenstände, die bei einem Unfall Verletzungen verursachen könnten, müssen angemessen gesichert werden.
- ! Das Kinderrückhaltesystem darf NICHT ohne die Textilteile verwendet werden.
- ! Die Textilteile dürfen ausschließlich durch die vom Hersteller empfohlenen Teile ersetzt werden, da sie das Verhalten des Kinderrückhaltesystems wesentlich beeinflussen.

WARNUNG

- ! Bitte vergewissern Sie sich, dass dieses Kinderrückhaltesystem richtig in Ihrem Fahrzeug installiert werden kann.
- ! KEIN Kinderrückhaltesystem kann vollständigen Schutz vor Verletzungen bei einem Unfall garantieren. Dennoch reduziert der ordnungsgemäße Einsatz des Kinderrückhaltesystems die Gefahr ernsthafter oder tödlicher Verletzungen Ihres Kindes.
- ! Installieren oder verwenden Sie das Kinderrückhaltesystem NICHT, ohne die Anweisungen in dieser Anleitung zu befolgen; andernfalls drohen Ihrem Kind ernsthafte oder gar tödliche Verletzungen.
- ! Verwenden Sie dieses Kinderrückhaltesystem NICHT, falls es beschädigt ist oder Teile fehlen.
- ! Ziehen Sie Ihrem Kind beim Einsatz dieses Kinderrückhaltesystems im vorwärts gerichteten Modus KEINE übergroßen Kleidungsstücke an; andernfalls kann Ihr Kind nicht ordnungsgemäß und zuverlässig über die Schultergurte und den Schrittgurt zwischen den Beinen gesichert werden.

Notfall

Bei einem Notfall oder Unfall ist es besonders wichtig, dass bei Ihrem Kind umgehend Erste Hilfe geleistet und es medizinisch versorgt wird.

Produktinformationen

Installation mit ISOFIX-System

1. Dies ist ein „i-Size“-Kinderrückhaltesystem. Es ist gemäß UN-Richtlinie Nr. 129 für die Verwendung in „i-Size“-kompatiblen Fahrzeugsitzpositionen zugelassen, wie vom Fahrzeughersteller im Handbuch Ihres Fahrzeugs aufgeführt ist.
2. Bitte wenden Sie sich im Zweifelsfall an den Hersteller oder Händler des Kinderrückhaltesystems.

Zur Installation mit 3-Punkt-Gurt

Zur Installation mit 3-Punkt-Gurt + ISOFIX-System

1. Diese Sitzerrhöhung ist ein „i-Size“-Kinderrückhaltesystem. Es ist gemäß UN-Regelung Nr.129 primär für die Verwendung in „i-Size“-Sitzpositionen zugelassen, wie vom Fahrzeughersteller im Handbuch Ihres Fahrzeugs aufgeführt ist.
2. Bitte wenden Sie sich im Zweifelsfall an den Hersteller oder Händler des Kinderrückhaltesystems.

Materialien Kunststoff, Metall, Stoff

Patentnr. Patente angemeldet

Ihre Installation wählen

Körpergröße des Kindes	Installationsmodus	Abbildung zur Installation	Referenzalter	Sitzposition
40 bis 105 cm/ ≤18 kg	Entgegen der Fahrtrichtung		Ca. 4 Jahre	Position 1-5
76 bis 105 cm/ ≤18 kg	Blick in Fahrtrichtung		15 Monate bis circa 4 Jahre	Position 1-5
100 bis 150 cm /≤36kg	Kindersitzerhöhung		3,5 bis 12 Jahre	Position 1-5

Hinweise zur Installation

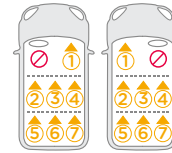
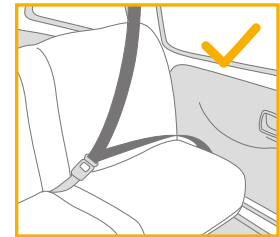
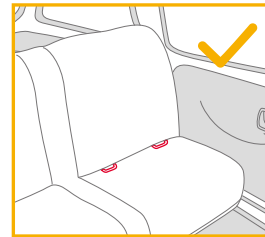

Seitlichen Aufprallschutz verwenden

siehe Abbildungen 1 - 2

1. Das Kinderrückhaltesystem wird mit abnehmbarem seitlichem Aufprallschutz geliefert. Dieser seitliche Aufprallschutz MUSS auf der Türseite des Fahrzeugs verwendet werden. Installation in 1.
2. Drücken Sie zum Entfernen des seitlichen Schutz den Freigabeknopf. 2
3. Bei Nichtbenutzung angemessen aufbewahren.

Höhenanpassung für Kopfstütze und Schultergurte

siehe Abbildungen 3 - 7

Bitte passen Sie die Kopfstütze an und prüfen, ob sich der Schultergurt auf der richtigen Höhe befindet vgl. 3 & 4 & 5 & 6 & 7

! Bei Verwendung im rückwärts gerichteten Modus müssen die Schultergurte gleich hoch wie die Oberseite der Schultern des Kindes oder knapp darunter verlaufen. 3

! Bei Verwendung im vorwärts gerichteten Modus müssen die Schultergurte gleich hoch wie die Oberseite der Schultern des Kindes oder knapp darüber verlaufen. 4

! Bei Verwendung im Sitzerrhöhung-Modus müssen die Schultergurtführungen auf Höhe der Schultern des Kindes liegen. 5

Passen Sie die Höhe der Kopfstütze an, indem Sie den Einstellhebel drücken und die Kopfstütze dann herauf- oder herunterschieben, bis sie in einer der 14 Positionen einrastet. 7

! Der Platz für die Schultern vergrößert sich, wenn die Höhe der Kopfstütze auf die 11. Bis 14. Position eingestellt wird.

Neigungseinstellung

siehe Abbildungen 8 - 9

Drücken Sie den Neigungseinstellknopf zur Anpassung der gewünschten Position des Kinderrückhaltesystems. 8 & 9

Es gibt 5 Neigungspositionen., die für die Modi entgegen der Fahrtrichtung, in Fahrtrichtung und Sitzerrhöhung genutzt werden können. 9

Basis installieren

siehe Abbildungen 10 - 16

1. Stecken Sie als Hilfestellung bei der Installation die ISOFIX-Führungen hinein. 10

2. Drücken Sie zum Verlängern des ISOFIX den ISOFIX-Einstellknopf. 13 -1 13 -2

3. Achten Sie darauf, dass beide ISOFIX-Befestigungen gut an ihren ISOFIX-Verankerungspunkten befestigt sind. Die Anzeigen an beiden ISOFIX-Befestigungen sollten vollständig grün sein. 14 -1

! Drücken Sie die ISOFIX-Einstellknöpfe erneut, während Sie den Sitz nach hinten drücken, bis er die Rückenlehne des Fahrzeugsitzes berührt.

4. Ziehen Sie das Standbein nach ISOFIX-Anbringung nach unten zum Boden. Wenn die Standbeinanzeige wird grün, ist das Standbein richtig installiert. 14 -2

5. Drücken Sie den Standbein-Freigabeknopf zusammen. Verkürzen Sie dann das Standbein, indem Sie die Länge anpassen. 14 -3

! Achten Sie immer darauf, dass das Standbein direkten Kontakt mit dem Boden hat und verriegelt ist, selbst wenn kein Kind im Produkt sitzt.

Sitz entfernen

1. Zum Ausbau aus dem Fahrzeug müssen Sie auf den ISOFIX-Einstellknopf drücken und die Basis vom Sitz ziehen. Drücken Sie dann die ISOFIX-Verbindungen des Fahrzeugs und lassen Sie sie los. 15 -1 15 -2

2. Vermeiden Sie Schäden während des Transports, indem Sie den ISOFIX-Einstellknopf 16 -1 drücken und den Verbinder vollständig einklappen. 16 -2

Rückwärts gerichtet mit 5-Punkt Gurt (Körpergröße des Kindes 40 bis 105 cm/Gewicht des Kindes ≤ 18kg/ Baby bis ca. 4 Jahre)

siehe Abbildungen 17 - 24

! Installieren Sie das Kinderrückhaltesystem am Rücksitz eines Fahrzeugs und setzen Sie das Kind dann in das Kinderrückhaltesystem.

Drücken Sie den Drehknopf, damit Sie das Kind leichter seitlich hineinsetzen/herausnehmen können. Drehen Sie den Sitz dann in die rückwärts gerichtete Position. 17 & 18

! Drücken Sie den Drehknopf an beiden Seiten, damit Sie das Kinderrückhaltesystem drehen können.

Kind sichern

1. Verlängern Sie die Schultergurtriemen, indem Sie den Gurtverstellknopf drücken, während Sie die Schultergurte zum Lösen herausziehen. ¹⁹
2. Lösen Sie die Schnalle der Gurte, indem Sie den roten Knopf drücken. ²⁰
3. Platzieren Sie die Steckzungen am Magnetbereich an der Außenseite des Kinderrückhaltesystems so, dass die Zungen gehalten werden. ²¹

Verwendung des Babyeinsatz

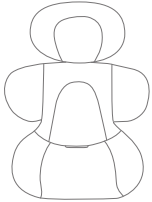

Sie sollten den vollständigen Babyeinsatz verwenden, solange das Baby weniger als 60 cm misst, und Sie können ihn verwenden, bis es dem Babyeinsatz entwachsen ist. Der Babyeinsatz ist mit einem seitlichen Aufprallschutz verstärkt.

4. Setzen Sie das Kind in das Kinderrückhaltesystem und führen Sie beide Arme durch die Gurte.
 5. Schließen Sie die Schnalle. Bitte beachten Sie ²²
 6. Ziehen Sie am Gurtverstellband, bis die Schultergurte nah am Körper des Kindes anliegen ²³
- ! Achten Sie stets darauf, dass Ihr Kind sicher angeschnallt und gut befestigt ist, indem Sie überschüssige Gurtlose beseitigen.
 - ! Der Gurt sollte möglichst straff anliegen, um die volle Schutzwirkung entfalten zu können. Es sollte nicht mehr möglich sein am Schultergurt zwischen Zeigefinger und Daumen eine Schlaufe bilden zu können
 - ! Wenn der Sitz in Position gedreht und richtig verriegelt wird, wird der Drehknopf grün; andernfalls wird er rot. ²⁴
 - ! Achten Sie immer darauf, dass sich der Sitz in der verriegelten Position (entgegen der Fahrtrichtung / in Fahrtrichtung) befindet, selbst wenn kein Kind darin sitzt.

Vorwärts gerichtet mit 5-Punkt Gurt (Körpergröße des Kindes 76 bis 105 cm/Gewicht des Kindes ≤ 18 kg/15 Monate bis ca. 4 Jahre)

siehe Abbildungen ²⁵ - ³²

- ! Installieren Sie das Kinderrückhaltesystem auf dem Rücksitz eines Fahrzeugs , und setzen Sie dann das Kind hinein.
- Drücken Sie den Drehknopf, damit Sie das Kind leichter seitlich hineinsetzen/herausnehmen können. Drehen Sie den Sitz dann in die nach vorne gerichtete Position. ^{25&26}

Kind sichern

1. Verlängern Sie die Schultergurtriemen, indem Sie den Gurtverstellknopf drücken, während Sie die Schultergurte zum Lösen herausziehen. ²⁷
 2. Lösen Sie die Schnalle der Gurte, indem Sie den roten Knopf drücken. ²⁸
 - ! Entfernen Sie den Babyeinsatz im Fahrtrichtung-Modus. ²⁹
 3. Befestigen Sie die Gurtzungen an den Magneten auf der Außenseite des Sitzes, so dass sie dort gehalten werden, während Sie das Kind hineinsetzen.
 4. Setzen Sie das Kind in das Kinderrückhaltesystem und führen Sie beide Arme durch die Gurte.
 5. Schließen Sie die Gurtschnalle.
 6. Ziehen Sie am Gurtverstellband, bis die Schultergurte nah am Körper des Kindes anliegen ³⁰
 7. Halten Sie die Rotationssperre gedrückt ³¹⁻¹, während Sie den Sitz nach vorne in Fahrtrichtung drehen. ³¹⁻²
- ! Wenn der Sitz in Position gedreht und richtig verriegelt ist, wird der Drehknopf grün; andernfalls wird er rot. ³¹
 - ! Achten Sie immer darauf, dass sich der Sitz in der verriegelten Position (entgegen der Fahrtrichtung / in Fahrtrichtung) befindet, selbst wenn kein Kind darin sitzt.
 - ! Die ISOFIX-Befestigungen müssen mit den ISOFIX-Verankerungspunkten verbunden und dort eingerastet sein. ³²⁻¹

- ! Das Standbein muss richtig installiert sein, was durch eine grüne Anzeige überprüft werden kann. [32](#)-2
- ! Achten Sie stets darauf, dass Ihr Kind sicher angeschnallt und gut befestigt ist, indem Sie jegliche Gurtlose beseitigen.
- ! Verwenden Sie das Produkt NICHT im Modus in Fahrtrichtung, bis das Kind mindestens 76 cm groß UND 15 Monate alt ist.

Vorwärts gerichtet mit Fahrzeuggurt (Körpergröße des Kindes 100 bis 150 cm/- 3,5 - 12 Jahre)

siehe Abbildungen [33](#) - [42](#)

- ! Installieren Sie das Kinderrückhaltesystem auf dem Rücksitz eines Fahrzeugs, setzen Sie dann erst das Kind hinein.
- ! Entfernen Sie den Babyeinsatz.
- ! Verstauen Sie das Standbein in das Fach unter der Basis; schliessen Sie den Verschlussknopf, um sicherzustellen, dass das Standbein an Ort und Stelle bleibt. [34](#)&[35](#)

Kind sichern

1. Lösen Sie die Schnalle der Gurte, indem Sie den roten Knopf drücken. [36](#)
2. Entfernen Sie die Schrittgurtpolster und bewahren Sie sie gut auf. [37](#)
3. Verstauen Sie den Schrittgurt und die Schultergurte in den vorgesehenen Staufächern, siehe Abb. [38](#)&[39](#)&[40](#)
4. Passen Sie die Kopfstütze so an, dass die Unterseite der Kopfstütze in einer Höhe mit den Schultern des Kindes ist.
5. Sichern Sie den Fahrzeuggurt.
 - ! Der Schultergurt muss durch die Schultergurtführung laufen. [42](#)-1
 - ! Die Anzeigen an beiden ISOFIX-Befestigungsanschlüssen sollten vollständig grün sein.
 - ! Die Installation mit ISOFIX-Verbindern im Sitzerrhöhungsmodus ist optional. Wenn die ISOFIX-Verbinder genutzt werden, achten Sie darauf, dass die Anzeigefarben an beiden Verbindern bei Anbringung an den Verankerungspunkten vollständig grün sind. [42](#)
 - ! Das Kinderrückhaltesystem kann nicht verwendet werden, wenn der Verschluss (Gurtschloss) des Fahrzeugsicherheitsgurtes zu lang ist, um das Kinderrückhaltesystem fest zu verankern. [42](#)-2

Textilteile entfernen

siehe Abbildungen [43](#) - [52](#)

- Drücken Sie den roten Knopf zum Lösen der Schnalle. [43](#)
- Befolgen Sie zum Entfernen der Textilteile die Schritte [44](#) - [52](#).
- Bringen Sie die Textilteile wieder an, indem Sie die obigen Schritte in umgekehrter Reihenfolge befolgen.

Pflege und Wartung

- ! Bitte bewahren Sie den Babyeinsatz außerhalb der Reichweite von Kindern auf.
- ! Bitte waschen Sie die Textilteile mit kaltem Wasser unter 30 °C.
- ! Sie dürfen die Textilteile nicht bügeln.
- ! Sie dürfen die Textilteile nicht bleichen oder in die chemische Reinigung geben.
- ! Reinigen Sie dieses Kinderrückhaltesystem oder die Basis nicht mit unverdünnten Reinigungsmitteln Benzin oder anderen organischen Lösungsmitteln. Diese können das fortschrittliche Kinderrückhaltesystem beschädigen.
- ! Wringen Sie die Textilteile nicht kräftig aus. Andernfalls könnten an den Textilteilen Falten zurückbleiben.
- ! Bitte hängen Sie die Textilteile zum Trocknen im Schatten auf.
- ! Bitte entfernen Sie das fortschrittliche Kinderrückhaltesystem vom Fahrzeugsitz, wenn es längere Zeit nicht verwendet wird.



NL Welkom bij Joie™

U hebt een volledig gecertificeerd kinderzitje voor kindveiligheid van hoge kwaliteit aangeschaft. Dit product is geschikt voor gebruik met kinderen met een lengte van tot 150cm en een gewicht van 36kg.

Lees deze instructiehandleiding zorgvuldig door en volg de installatiestappen want dit is de ENIGE manier om uw kind te beschermen tegen ernstig letsel of overlijden in geval van een ongeluk, en om uw kind comfort te geven bij het gebruik van dit product.

Bewaar deze instructiehandleiding voor raadpleging in de toekomst.

Bevestigen

Om dit verbeterde Joie-kinderzitje met de i-Size ISOFIX-aansluitingen volgens het VN-voorschrift nr. 129 te kunnen gebruiken, moet uw kind aan de volgende voorwaarden voldoen.

Achteruit kijkend: Lengte kind 40cm-105cm/gewicht kind \leq 18kg; Naar voren kijkend: Leeftijd kind \geq 15m/ Lengte kind 76cm-105cm/ Gewicht kind \leq 18kg;

Kinderstoeltje: Lengte kind 100cm-150cm/gewicht kind \leq 36kg;

Lees alle aanwijzingen in deze handleiding voordat u het product opzet en gebruikt.

! BELANGRIJK: BEWAREN VOOR LATER GEBRUIK. LEES DIT ZORGVULDIG DOOR.

Bewaar de handleiding in het bewaarvak achterop de stoel zoals rechts is afgebeeld.

Bezoek voor informatie over de garantie onze website op joiebaby.com

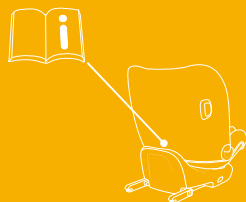

Onderdelenlijst

Controleer op ontbrekende onderdelen. Neem contact op met de verkoper als iets ontbreekt.

- | | | | |
|---|----------------------------|----|---|
| 1 | Hoofdsteun | 10 | Baby-inzetstuk |
| 2 | Zitkussen | 11 | Instelhendel voor hoofdsteun |
| 3 | Gesp | 12 | ISOFIX-instelknop |
| 4 | Instellen gordel | 13 | Instelknop beenruimte |
| 5 | Steunvoet | 14 | ISOFIX-aansluiting |
| 6 | Instelknop schuine stand | 15 | ISOFIX-bevestigingsgeleiders |
| 7 | Draai-ontgrendeling | 16 | Afscherming voor inslag opzij |
| 8 | Draaiknop | | <small>*mag alleen worden gebruikt aan deurszijde</small> |
| 9 | Afdekkingen schouderriemen | | |

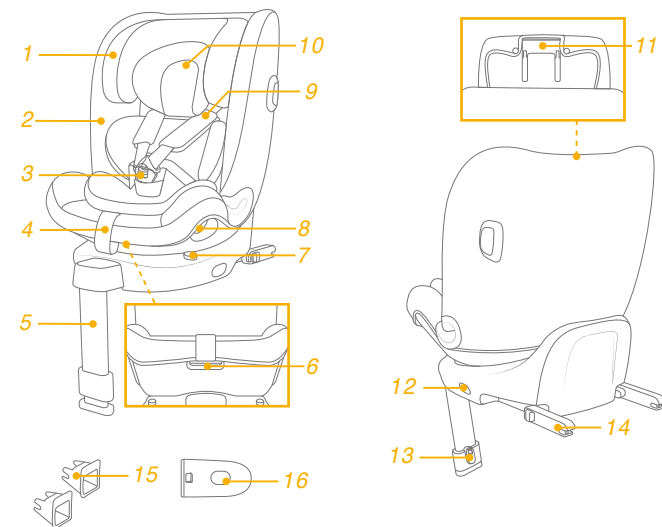

WAARSCHUWING

- ! WEES geïnformeerd dat de stugge items en plastic onderdelen van een verbeterd kinderzitstelsel zo moeten worden geplaatst en geïnstalleerd dat ze niet klem kunnen komen door een verplaatsbare stoel of in een deur van het voertuig tijdens dagelijks gebruik van het voertuig.
- ! Gebruik NIET de naar achteren kijkende verbeterde kinderzitstelsels in stoelposities waarbij een actieve frontale airbag is geïnstalleerd.
- ! Om dit verbeterde kinderzitje volgens de VN-verordening nr. 129 te kunnen gebruiken, moet uw kind aan de volgende voorwaarden voldoen.
- ! Babystand: Lengte kind 40cm-105cm/max. 18kg;
Peuterstand: Lengte kind 76cm-105cm/max. 18kg;
Juniorstand: Lengte kind 100cm-150cm/max. 36kg;
- ! BELANGRIJK - NIET VOORUIT KIJKEND
GEBRUIKEN VOORDAT HET KIND OUDER IS DAN 15 MAANDEN (raadpleeg instructies).
- ! Het verbeterde kinderzitje past wellicht niet in alle goedgekeurde voertuigen.
- ! Alle riemen waarmee het verbeterde kinderzitje aan het voertuig is bevestigd, moeten strak zitten, elke steunvoet moet in contact staan met de bodem van het voertuig, de riemen die het kind vasthouden, moeten zijn afgesteld op het lichaam van het kind, en de riemen mogen niet verdraaid zijn.

WAARSCHUWING

- ! Nadat uw kind in dit verbeterde kinderzitje is geplaatst, moet de veiligheidsriem op de juiste manier worden gebruikt. Zorg ervoor dat elke middelriem laag wordt gedragen, zodat het bekken stevig vast zit.
- ! Dit verbeterde kinderzitje moet worden vervangen als ze onderworpen zijn geweest aan zware spanningen bij een ongeluk. Een ongeluk kan daar schade aan veroorzaken die u niet kunt zien.
- ! Houd rekening met het gevaar van het aanbrengen van veranderingen of aanvullingen aan het apparaat zonder goedkeuring van de aangewezen instantie, en het gevaar van het niet nauwkeurig volgen van de aanwijzingen als geleverd door de fabrikant van het verbeterde kinderzitje.
- ! Houd dit verbeterde kinderzitje uit de buurt van zonlicht, anders kan het te heet worden voor de huid van uw kind. Raak het verbeterde kinderzitje altijd aan voordat u het kind erin plaatst.
- ! Laat uw kind NIET zonder toezicht achter in het verbeterde kinderzitstelsel.
- ! Bagage en andere voorwerpen die in geval van botsing letsel kunnen veroorzaken, moeten goed zijn vastgezet.
- ! GEBRUIK het verbeterde kinderzitje NIET zonder de zachte onderdelen.
- ! Vervang de zachte onderdelen alleen door de onderdelen die door de fabrikant worden aanbevolen omdat de zachte onderdelen een integraal onderdeel vormen van de werking van het kinderzitje.

WAARSCHUWING

- ! Controleer of dit verbeterde kinderzitje juist kan worden geïnstalleerd in uw voertuig voordat u het aanschaft.
- ! GEEN ENKEL verbeterd kinderzitje biedt volledige bescherming tegen letsel bij een ongeluk. Maar het juiste gebruik van het verbeterde kinderzitje vermindert het risico van ernstig letsel of de dood.
- ! Installeer dit verbeterde kinderzitje NIET zonder de aanwijzingen en waarschuwingen in deze handleiding te volgen, anders brengt u uw kind ernstig in gevaar.
- ! Gebruik dit verbeterde kinderzitje NIET als het is beschadigd of als onderdelen ontbreken.
- ! Kleed uw kind NIET in te ruimzittende kleding, omdat dit kan voorkomen dat uw kind, goed en stevig wordt vastgezet met de schoudergordels en de kruisriem tussen de benen.

Noodgeval

Bij een noodsituatie of een ongeluk is het heel belangrijk om uw kind direct te laten verzorgen met eerste hulp en medische behandeling.

Productinformatie

Voor installatie met het ISOFIX-systeem

1. Dit is een "i-Size" verbeterd kinderzitsysteem. Het is goedgekeurd volgens VN-verordening nr. 129 voor gebruik in voor "i-Size geschikte" standen van autostoelen zoals is aangegeven door de fabrikant van de auto in de handleiding.
2. Neem in geval van twijfel contact op met de fabrikant van het verbeterde kinderzitsysteem of de verkoper.



Voor installatie met driepuntsgordel

Voor installatie met driepuntsgordel + ISOFIX-systeem

1. Dit is een i-Size kinderzitje met verbeterd veiligheidsriemsysteem. Het is goedgekeurd volgens VN-verordening nr. 129 voor gebruik in voornamelijk "i-Size-zitstanden" zoals is aangegeven door de fabrikant van de auto in de handleiding.
2. Neem in geval van twijfel contact op met de fabrikant van het verbeterde kinderzitsysteem of de verkoper.

Materiaal	Kunststoffen, metaal, geweven stoffen
Patent nr.	Patent aangevraagd

Uw installatie kiezen

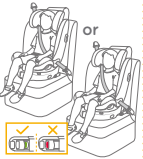
	Grootte kind	Installatie-stand	Afbeelding voor installatie	Referentieleeftijd	Stoelpositie
ECE R129	40cm-105cm/ ≤18kg	Achteruit kijkend		Ongeveer 4 jaar	Stand 1-5
	76cm-105cm/ ≤18kg	Naar voren kijkend		15 maanden tot ongeveer 4 jaar	Stand 1-5
	100cm-150cm/ ≤36kg	Stoeltje		3.5 jaar tot 12 jaar	Stand 1-5

Opletten bij installatie

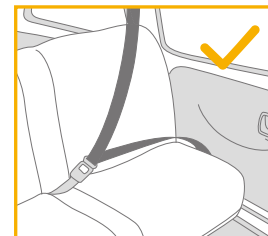
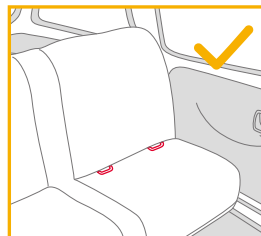

Gebruik de afscherming voor inslag opzij

zie afbeeldingen 1 - 2

1. Dit verbeterde kinderzitje wordt geleverd met verwijderbare afscherming voor inslag opzij. Deze bescherming voor inslag opzij MOET worden gebruikt aan de deurzijde van het voertuig. Installatie getoond in 1.
2. Druk op de ontgrendelknop om de bescherming voor inslag opzij te verwijderen. 2
3. Bewaar het op juiste wijze wanneer het niet wordt gebruikt.

Hoogteafstelling

voor hoofdsteun en schouderriemen

zie afbeeldingen 3 - 7

Pas de hoogteteun aan en controleer of de schouderriemen op de juiste hoogte zijn volgens 3 & 4 & 5 & 6 & 7

! Bij gebruik in de achteruit kijkende modus moet de hoogte voor de schouderriemen gelijklopen met of net onder de schouders van het kind staan. 3

! Bij gebruik in de vooruit kijkende modus moet de hoogte voor de schouderriemen gelijklopen met of net boven de schouders van het kind staan. 4

! Bij gebruik in de kinderstoelmodus moet de hoogte voor de schouderriemen gelijklopen met de schouders van het kind. 5

Om de hoogte van de hoofdsteun af te stellen, drukt u eerst op de instelhendel en trekt of duwt u de hoofdsteun vervolgens omlaag tot het in een van de 14 standen klikt. 7

! De schouderruimte wordt uitgebreid naarmate de hoogte van de hoofdsteun wordt afgesteld naar de 11e tot 14e stand.

Instelling schuine stand

zie afbeeldingen 8 - 9

Druk op instelknop schuinstand in om het verbeterde kinderzitje in de gewenste stand te zetten. 8 & 9

Er zijn 5 schuine standen die kunnen worden gebruikt voor achteruit kijkende, voren kijkende en kinderstoelmodus. 9

Installatie van voet

zie afbeeldingen 10 - 16

1. Plaats ISOFIX-geleiders om te helpen bij de installatie. 10
2. Druk op de ISOFIX-instelknop om de ISOFIX te verlengen. 13 -1 13 -2

3. Controleer of beide ISOFIX-aansluitingen stevig vast zitten aan hun ISOFIX-ankerpunten. De kleur van de indicatoren op beide ISOFIX-connectoren moet volledig groen zijn. 14 -1

! Druk nogmaals op de ISOFIX-instelknoppen terwijl u het zitje naar achteren drukt totdat het in contact komt met de rugleuning van de autostoel.

4. Na het bevestigen van de ISOFIX, trekt u de steunvoet omlaag naar de vloer. Als de indicator voor de steunvoet groen wordt, is deze goed geplaatst. 14 -2

5. Knijp de ontgrendelknop van de steunvoet in en pas de lengte van de steunvoet aan. 14 -3

! Zorg er altijd voor dat de steunvoet in direct contact staat met de vloer en in de vergrendelde stand staat, zelfs wanneer het kind er niet in zit.

De stoel verwijderen

1. Om de voet te verwijderen van het voertuig, drukt u op de ISOFIX-instelknop en trekt u de voet terug van de stoel. Druk vervolgens op de aansluitingen van de ISOFIX van het voertuig. 15 -1 15 -2
2. Voor het voorkomen van schade tijdens transport, drukt u op de ISOFIX-instelknop 16 -1 en vouwt u de aansluiting volledig. 16 -2

De achteruit kijkende modus gebruiken

(Lengte kind 40cm-105cm/gewicht kind ≤ 18kg/
kind - 4 jaar oud)

zie afbeeldingen 17 - 24

! Installeer het verbeterde kinderzitje op de achterbank en plaats het kind vervolgens in het verbeterde kinderzitje.

Druk op de draaiknop om te draaien voor eenvoudiger plaatsen/ uitnemen van het kind aan de zijkant, en draai de stoel vervolgens naar de achteruit kijkende stand. 17 & 18

! Druk op de draaiknop op een van beide zijden voor het draaien van het verbeterde kinderzitje.

Het kind vastzetten

1. Voor het verlengen van de schoudergordels, drukt u op de instelknop voor de riemen terwijl u de schoudergordels eruit trekt om losser te maken. ¹⁹
2. Maak de gesp van de gordels los door op de rode knop te drukken. ²⁰
3. Plaats de gesptongen tegen het magnetische gebied op de buitenzijde van het verbeterde kinderzitje zodat de tongen op de plaats worden gehouden. ²¹

Het baby-inzetstuk gebruiken

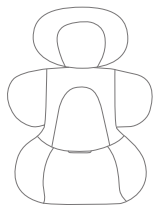

We adviseren het gebruik van het volledige baby-inzetstuk zolang de baby kleiner is dan 60cm of tot het te groot is voor het baby-inzetstuk. Het babyinzetstuk verbetert de bescherming tegen zijdelingse inslagen.

4. Zet het kind in het verbeterde kinderzitje en steek beide armen door de riemen.
 5. Maak de gesp vast. Raadpleeg ²²
 6. Trek de rieminstelling omlaag en stel hem op de juiste lengte af om ervoor te zorgen dat uw kind goed vast zit. ²³
- ! Houd het kind altijd goed vast in de gordels door het wegnemen van alle vrije ruimte.
- ! Zorg ervoor dat de ruimte tussen het kind en de schouderriemen ongeveer de dikte van een hand is.
- ! Wanneer het zitje op de plaats wordt gedraaid en juist is gekoppeld, wordt de draaiknop groen; anders is het rood. ²⁴
- ! Zorg er altijd voor dat het zitje in de vergrendelde stand staat (naar achteren kijkend / naar voren kijkend), zelfs wanneer het kind er niet in zit.

De vooruit kijkende modus gebruiken (Lengte kind 76cm-105cm/gewicht kind ≤ 18kg/ 15 maanden - 4 jaar oud)

zie afbeeldingen ²⁵ - ³²

- ! Installeer het verbeterde kinderzitje op de achterbank en plaats het kind vervolgens in het verbeterde kinderzitje.
- Druk op de draaiknop om te draaien voor eenvoudiger plaatsen/ uitnemen van het kind aan de zijkant, en draai de stoel vervolgens naar de vooruit kijkende stand. ^{25&26}
- ! Druk op de draaiknop op een van beide zijden voor het draaien van het verbeterde kinderzitje.

Het kind vastzetten

1. Voor het verlengen van de schoudergordels, drukt u op de instelknop voor de riemen terwijl u de schoudergordels eruit trekt om losser te maken. ²⁷
 2. Maak de gesp van de gordels los door op de rode knop te drukken. ²⁸
- ! Verwijder het baby-inzetstuk in de vooruit kijkende modus. ²⁹
3. Plaats de gesptongen tegen het magnetische gebied op de buitenzijde van het verbeterde kinderzitje zodat de tongen op de plaats worden gehouden.
 4. Zet het kind in het verbeterde kinderzitje en steek beide armen door de riemen.
 5. Maak de gesp vast.
 6. Trek de rieminstelling omlaag en stel hem op de juiste lengte af om ervoor te zorgen dat uw kind goed vast zit. ³⁰
 7. Druk op de draai-ontgrendelingsknop ³¹-1 terwijl u het zitje draait naar de vooruit kijkende modus. ³¹-2
- ! Wanneer het zitje op de plaats wordt gedraaid en juist is gekoppeld, wordt de draaiknop groen, anders is het rood. ³¹
- ! Zorg er altijd voor dat het zitje in de vergrendelde stand staat (naar achteren kijkend / naar voren kijkend), zelfs wanneer het kind er niet in zit.

- ! De ISOFIX-aansluitingen moeten worden aangesloten en vergrendeld in de ISOFIX-ankerpunten. [32-1](#)
- ! De steunvoet moet goed zijn geplaatst en de indicator moet groen zijn. [32-2](#)
- ! Houd het kind altijd goed vast in de gordels door het wegnemen van alle vrije ruimte.
- ! Gebruik de vooruit kijkende modus NIET tot uw kind ten minste 76cm EN 15 maanden oud is.

Gebruiken in de kinderstoelmodus (Lengte kind 100cm-150cm/gewicht kind ≤ 36kg/ 3.5 - 12 jaar oud)

zie afbeeldingen [33](#) - [42](#)

- ! Installeer het verbeterde kinderzitje op de achterbank en plaats het kind vervolgens in het verbeterde kinderzitje.
- ! Verwijder het baby-inzetstuk bij de kinderstoelmodus.
- ! Vouw de steunvoet in het compartiment onder de voet; schuif de vergrendelknop om ervoor te zorgen dat de steunvoet op de plaats blijft. [34](#) & [35](#)

Het kind vastzetten

1. Maak de gesp van de gordels los door op de rode knop te drukken. [36](#)
 2. Verwijder de afdekking van de kruisriem en berg het op juiste wijze op. [37](#)
 3. Stop de kruisriem, schouderriem met afdekkingen weg in de compartimenten. [38](#) & [39](#) & [40](#)
 4. Stel de hoofdsteun af zodat de onderkant van de hoofdsteun gelijk staat met de schouders van het kind.
 5. Gesp de veiligheidsgordel vast.
- ! De schouderriem moet door de schouderriemgeleider gaan. [42-1](#)
 - ! De kleur van de indicatoren op beide ISOFIX-bevestigingsconnectoren moet volledig groen zijn.

- ! De installatie met ISOFIX-aansluitingen in kinderstoelmodus is optioneel. Als ISOFIX-aansluitingen worden gebruikt, moet u ervoor zorgen dat de indicatiekleuren op beide aansluitingen volledig groen zijn bij bevestiging aan de verankeringspunten. [42](#)
- ! Het verbeterde kinderzitje kan niet worden gebruikt als de gesp van de veiligheidsriem (vrouwelijke gespkant) te lang is om het verbeterde kinderzitje veilig vast te zetten. [42-2](#)

Zachte voorwerpen losmaken

zie afbeeldingen [43](#) - [52](#)

- Druk op de rode knop om de riem te ontgrendelen. [43](#)
- Volg de stappen [44](#) - [52](#) voor het losmaken van zachte voorwerpen.
- Om het zachte materiaal opnieuw te bevestigen, herhaalt u de bovenstaande stappen in omgekeerde volgorde.

Verzorging en onderhoud

- ! Berg het baby-inzetstuk ergens buiten het bereik van het kind op.
- ! Was de zachte onderdelen met koud water onder de 30°C.
- ! De zachte voorwerpen niet strijken.
- ! De zachte voorwerpen niet bleken of laten stomen.
- ! Gebruik geen onverdund schoonmaakmiddel benzine of andere organische materialen om het verbeterde kinderzitje of de voet te wassen. Dat kan het verbeterde kinderzitje beschadigen.
- ! De zachte onderdelen niet uitwringen om ze met veel kracht te drogen. Dit kan kreuken achterlaten in de zachte onderdelen.
- ! Hang de zachte onderdelen te drogen in de schaduw.
- ! Haal het verbeterde kinderzitje uit de autostoel als het voor langere tijd niet wordt gebruikt.



IT Benvenuto in Joie™

Avete acquistato un dispositivo di ritenuta per bambini di alta qualità, omologato e sicuro. Questo prodotto è adatto ai bambini con altezza di 150cm e peso di 36kg.

Leggere attentamente il presente manuale di istruzioni e seguire i vari passaggi della relativa installazione. Questo è l'UNICO modo per proteggere il vostro bambino da lesioni gravi o mortali in caso di incidente e per garantirgli la necessaria comodità durante l'uso di questo prodotto.

Conservare questo manuale di istruzioni per riferimenti futuri.

Controllare

Per utilizzare il dispositivo avanzato di ritenuta per bambini Joie con agganci i-Size ISOFIX in conformità alla normativa Un N. 129, il bambino deve soddisfare i seguenti requisiti.

Modalità contraria al senso di marcia: Altezza del bambino 40 cm-105 cm/Peso del bambino ≤ 18 kg;

Modalità in senso di marcia: Età del bambino ≥ 15 m/ Altezza del bambino 76 cm-105 cm/ Peso del bambino ≤ 18 kg;

Rialzo: Altezza del bambino 100 cm-150 cm/ Peso del bambino ≤ 36 kg;

Leggere tutte le istruzioni del presente manuale prima di installare e usare il prodotto.

! IMPORTANTE: DA CONSERVARSI PER FUTURE CONSULTAZIONI. LEGGERE ATTENTAMENTE.

Conservare il manuale di istruzioni nella tasca laterale situata nella parte posteriore del seggiolino, come mostrato nella figura a destra.

Per informazioni più dettagliate, si prega di visitare il nostro sito web all'indirizzo joiebaby.com

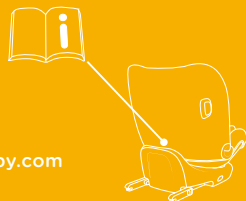

Elenco parti

Assicurarsi che siano presenti tutti i componenti. Se qualche componente risultare mancante, consultare il rivenditore.

- | | | | |
|---|--|----|---|
| 1 | Poggiatesta | 10 | Cuscino |
| 2 | Imbottitura | 11 | Leva di regolazione poggiatesta |
| 3 | Fibbia | 12 | Pulsante di regolazione ISOFIX |
| 4 | Regolatore | 13 | Pulsante di regolazione gamba di supporto |
| 5 | Gamba di supporto | 14 | Attacco ISOFIX |
| 6 | Pulsante di regolazione della reclinazione | 15 | Guide attacchi ISOFIX |
| 7 | Blocco della rotazione | 16 | Protezione da impatto laterale |
| 8 | Pulsante di rotazione | | |
| 9 | Coperture cintura per le spalle | | |

*Deve essere solo sul lato portiera

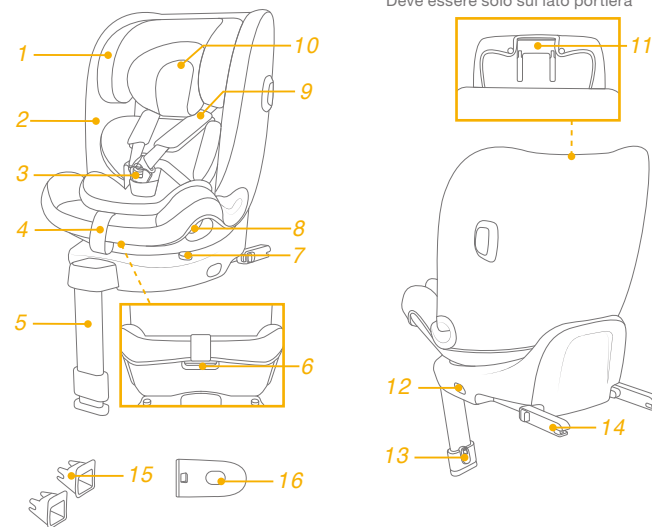

AVVERTENZA

- ! PRESTARE attenzione in modo che gli oggetti rigidi e le parti in plastica di un dispositivo avanzato di ritenuta per bambini siano posizionati e installati in modo che non rischino di rimanere incastrati in un sedile spostabile o in una portiera del veicolo durante l'uso quotidiano del veicolo.
- ! NON usare dispositivi avanzati di ritenuta per bambini in modalità contraria al senso di marcia nei sedili in cui è installato un airbag anteriore attivo.
- ! Per utilizzare il dispositivo avanzato di ritenuta per bambini in conformità alla normativa UN N. 129, il bambino deve soddisfare i seguenti requisiti.
- ! Modalità bambino: Altezza del bambino 40cm-105cm/max. 18kg;
Modalità fratellare: Altezza del bambino 76cm-105cm/max. 18kg;
Modalità "Junior": Altezza del bambino 100cm-150cm/max. 36kg;
- ! **IMPORTANTE: NON UTILIZZARLO NEL SENSO DI MARCIA PRIMA CHE IL BAMBINO SUPERI I 15 MESI DI ETÀ (fare riferimento alle istruzioni).**
- ! Il dispositivo avanzato di ritenuta per bambini potrebbe non essere adatto a tutti i veicoli approvati.
- ! Le cinghie che fissano il dispositivo avanzato di ritenuta per bambini al veicolo devono essere strette, la gamba di supporto deve essere a contatto con il pianale del veicolo, le cinghie che trattengono il bambino devono essere adattate al suo corpo e le cinghie non devono essere attorcigliate.

AVVERTENZA

- ! Dopo aver messo il bambino nel dispositivo di ritenuta per bambini, utilizzare correttamente la cintura di sicurezza. È estremamente importante che la cinghia addominale sia indossata in basso in modo da sostenere il bacino.
- ! Il dispositivo avanzato di ritenuta per bambini deve essere sostituito se è stato sottoposto a violenti sollecitazioni in caso di incidente. Un incidente può causare danni impossibili da notare.
- ! Considerare il pericolo di apportare modifiche o aggiunte al dispositivo senza approvazione dell'autorità competente, e il pericolo di non seguire attentamente le istruzioni di installazione fornite dal produttore del dispositivo avanzato di ritenuta per bambini.
- ! Tenere il dispositivo avanzato di ritenuta per bambini lontano dalla luce del sole per evitare di causare ustioni alla pelle del bambino. Toccare sempre il dispositivo avanzato di ritenuta per bambini prima di far sedere il bambino.
- ! NON lasciare mai il bambino incustodito nel dispositivo avanzato di ritenuta per bambini.
- ! I bagagli o altri oggetti che potrebbero causare lesioni in caso di collisione devono essere fissati adeguatamente.
- ! Il dispositivo avanzato di ritenuta per bambini **NON DEVE ESSERE UTILIZZATO** senza il rivestimento imbottito.
- ! Il rivestimento imbottito deve essere sostituito con altri consigliati dal produttore, in quanto costituiscono parte integrante delle prestazioni del dispositivo di ritenuta.

AVVERTENZA

- ! Prima di acquistare questo dispositivo avanzato di ritenuta per bambini, assicurarsi che possa essere installato correttamente nel veicolo.
- ! **NESSUN** dispositivo avanzato di ritenuta per bambini è in grado di garantire una protezione completa da lesioni in caso di incidenti. Tuttavia, l'uso corretto del dispositivo avanzato di ritenuta per bambini riduce il rischio di lesioni gravi o mortali per il bambino.
- ! **NON** installare il dispositivo avanzato di ritenuta per bambini senza osservare le istruzioni del presente manuale. Si potrebbero causare lesioni o decesso.
- ! **NON** utilizzare questo dispositivo avanzato di ritenuta per bambini se presenta danni o parti mancanti.
- ! **NON** vestire il bambino con indumenti troppo grandi, in quanto si potrebbe impedire al bambino di essere, correttamente e saldamente allacciato con le cinture per le spalle e la cintura spartigambe.

Emergenza

In caso di emergenza o incidenti, è estremamente importante portare il bambino al pronto soccorso per cure mediche immediate.

Informazioni sul prodotto

Installazione con sistema ISOFIX

1. È un dispositivo avanzato di ritenuta per bambini "i-Size". È omologato alla Normativa UN N. 129, per l'uso a bordo dei veicoli compatibili i-Size nelle posizioni di seduta indicate dal produttore nel manuale dell'utente del veicolo.
2. In caso di dubbi, consultare il produttore o il rivenditore del dispositivo avanzato di ritenuta per bambini.





Installazione con cintura a 3 punti

Installazione con cintura a 3 punti + sistema ISOFIX

1. È un dispositivo avanzato di ritenuta per bambini con rialzo i-Size. È omologato alla Normativa UN N.129, per l'uso principale in "posizioni dei sedili i-Size", come indicato dai produttori dei veicoli nel manuale dell'utente del veicolo.
2. In caso di dubbi, consultare il produttore o il rivenditore del dispositivo avanzato di ritenuta per bambini.

Materiali	Plastica, metallo, tessuto
N. brevetto	In attesa di brevetto

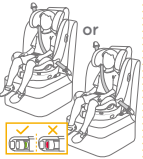
Scelta dell'installazione

	Dimensioni del bambino	Modalità di installazione	Figura per l'installazione	Età di riferimento	Posizione del seggiolino
ECE R129	40 cm-105 cm/ ≤18 kg	Modalità contraria al senso di marcia		Circa 4 anni	Posizione 1-5
	76cm-105 cm/ ≤18 kg	In senso di marcia		Da 15 mesi a circa 4 anni	Posizione 1-5
	100cm-150cm/ ≤36kg	Rialzo con schienale	 or 	Da 3.5 a 12 anni	Posizione 1-5

Dubbi sull'installazione

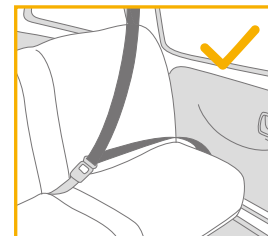
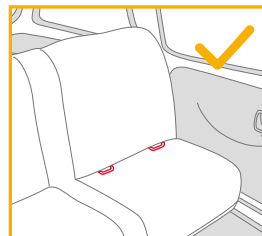

Utilizzo della protezione da impatto laterale

vedere le figure 1 - 2

1. Il dispositivo avanzato di ritenuta per bambini è fornito con protezione da impatto laterale rimovibile. Questa protezione da impatto laterale DEVE essere utilizzata sul lato della porta del veicolo. Installazione mostrata in 1.
2. Premere il pulsante di rilascio per rimuovere la protezione da impatto laterale. 2
3. Conservare adeguatamente quando non è in uso.

Regolazione dell'altezza del poggiatesta e delle bretelle

vedere le figure 3 - 7

Regolare il poggiatesta e controllare se le cinture per le spalle sono all'altezza corretta in base a 3 & 4 & 5 & 6 & 7

! Se utilizzata in modalità contraria al senso di marcia, la cintura per le spalle deve essere all'altezza o appena sotto la parte superiore delle spalle del bambino. 3

! Se utilizzata in modalità in senso di marcia, la cintura per le spalle deve essere all'altezza o appena sopra le spalle la parte superiore delle spalle del bambino. 4

! Se utilizzate in modalità rialzo, le guide della cintura per le spalle devono essere all'altezza o appena sotto le spalle del bambino. 5

Per regolare l'altezza del poggiatesta, premere la leva di regolazione, quindi tirare o spingere verso il basso il poggiatesta finché non scatta in una delle 14 posizioni. 7

! Lo spazio per le spalle si espande man mano che l'altezza del poggiatesta viene regolata nelle posizioni dall'11ª alla 14ª.

Regolazione della reclinazione

vedere le figure 8 - 9

Premere il pulsante di regolazione della reclinazione per regolare il dispositivo avanzato di ritenuta per bambini nella posizione desiderata. 8 & 9

Sono disponibili 5 posizioni di inclinazione che possono essere utilizzate per le modalità contraria al senso di marcia, in senso di marcia e rialzo con schienale. 9

Installazione della base

vedere le figure 10 - 16

1. Inserire le guide dell'attacco ISOFIX per agevolare l'installazione. 10
2. Premere il pulsante di regolazione ISOFIX per estendere gli attacchi ISOFIX. 13 -1 13 -2

3. Assicurarsi che entrambi gli attacchi ISOFIX siano saldamente fissati ai relativi punti di ancoraggio ISOFIX. Il colore degli indicatori su entrambi gli attacchi ISOFIX deve essere completamente verde. 14 -1

! Premere i pulsanti di regolazione ISOFIX mentre si spinge il seggiolino indietro finché non viene a contatto con lo schienale del sedile del veicolo.

4. Dopo aver fissato gli attacchi ISOFIX, tirare il supporto verso il basso per aprirlo sul pianale. Se l'indicatore del supporto è verde significa che è installato correttamente. 14 -2

5. Premere il pulsante di rilascio del supporto, quindi regolare la lunghezza del supporto. 14 -3

! Assicurarsi sempre che la gamba di supporto sia a diretto contatto con il pianale e sia in posizione bloccata anche quando il bambino non è al suo interno.

Rimozione del seggiolino

1. Per rimuoverlo dal veicolo, premere il pulsante di regolazione ISOFIX e tirare di nuovo la base dal sedile. Quindi, premere e rilasciare i connettori dall'attacco ISOFIX del veicolo. 15 -1 15 -2
2. Per evitare danni durante il trasporto, premere il pulsante di regolazione ISOFIX 16 -1 e piegare completamente l'attacco. 16 -2

Uso della modalità contraria al senso di marcia

(Altezza del bambino 40 cm-105 cm/Peso del bambino ≤18kg/Neonato - 4 anni)

vedere le figure 17 - 24

! Montare il dispositivo avanzato di ritenuta per bambini sul sedile posteriore della vettura e far sedere poi il bambino sul dispositivo avanzato di ritenuta per bambini.

Premere il pulsante di rotazione per ruotare al fine di sistemare/togliere lateralmente il bambino in modo più semplice, quindi ruotare il sedile alla posizione contraria al senso di marcia. 17 & 18

! Premere il pulsante di rotazione su uno dei lati per ruotare il dispositivo avanzato di ritenuta per bambini.

Messa in sicurezza del bambino

1. Per allungare le cinture di sicurezza per le spalle, premere il pulsante di regolazione dell'imbracatura mentre si estraggono le cinture per le spalle per allentarle. ¹⁹
2. Sganciare la fibbia delle bretelle premendo il pulsante rosso. ²⁰
3. Posizionare le linguette della fibbia contro l'area magnetica sul lato esterno del dispositivo avanzato di ritenuta per bambini in modo che le linguette siano tenute in posizione. ²¹

Utilizzo del cuscino per neonati

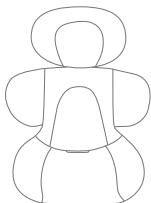

Si consiglia di utilizzare l'inserto per neonati completo finché il bambino non raggiunge i 60 cm o non diventa troppo grande per l'inserto per neonati. Il cuscino per neonati aumenta la protezione dagli impatti laterali.

4. Mettere il bambino nel dispositivo avanzato di ritenuta per bambini e infilare le braccia nelle cinture.
 5. Agganciare la fibbia. Fare riferimento a ²²
 6. Tirare verso il basso il regolatore e regolarlo alla lunghezza adeguata per assicurarsi che sia perfettamente fissato. ²³
- ! Mantenere sempre il bambino protetto con la cintura e stretto correttamente rimuovendo eventuali allentamenti.
 - ! Assicurarsi che lo spazio tra il bambino e le bretelle sia di circa lo spessore di una mano.
 - ! Quando il seggiolino viene ruotato in posizione e correttamente agganciato, il pulsante di rotazione diventa verde; altrimenti è rosso. ²⁴
 - ! Assicurarsi sempre che il seggiolino sia in posizione bloccata (posizione contraria al senso di marcia / in senso di marcia) anche quando il bambino non è al suo interno.

Uso della modalità in senso di marcia (Altezza del bambino 76 cm-105 cm/Peso del bambino ≤18 kg/15 mesi - 4 anni)

vedere le figure ²⁵ - ³²

! Montare il dispositivo avanzato di ritenuta per bambini sul sedile posteriore della vettura e far sedere poi il bambino sul dispositivo avanzato di ritenuta per bambini.

Premere il pulsante di rotazione per ruotare al fine di sistemare/togliere lateralmente il bambino in modo più semplice, quindi ruotare il sedile alla posizione in senso di marcia. ^{25&26}

! Premere il pulsante di rotazione su uno dei lati per ruotare il dispositivo avanzato di ritenuta per bambini.

Messa in sicurezza del bambino

1. Per allungare le cinture di sicurezza per le spalle, premere il pulsante di regolazione dell'imbracatura mentre si estraggono le cinture per le spalle per allentarle. ²⁷
 2. Sganciare la fibbia delle bretelle premendo il pulsante rosso. ²⁸
- ! Rimuovere il cuscino per neonati in modalità in senso di marcia. ²⁹
3. Posizionare le linguette della fibbia contro l'area magnetica sul lato esterno del dispositivo avanzato di ritenuta per bambini in modo che le linguette siano tenute in posizione.
 4. Mettere il bambino nel dispositivo avanzato di ritenuta per bambini e infilare le braccia nelle cinture.
 5. Agganciare la fibbia.
 6. Tirare verso il basso il regolatore e regolarlo alla lunghezza adeguata per assicurarsi che sia perfettamente fissato. ³⁰
 7. Premere il pulsante di blocco orientabile ³¹⁻¹ mentre si ruota il seggiolino in modalità in senso di marcia. ³¹⁻²
- ! Quando il seggiolino viene ruotato in posizione e correttamente agganciato, il pulsante di rotazione diventa verde; altrimenti è rosso. ³¹
 - ! Assicurarsi sempre che il seggiolino sia in posizione bloccata (posizione contraria al senso di marcia / in senso di marcia) anche quando il bambino non è al suo interno.

- ! Gli attacchi ISOFIX devono essere fissati e bloccati sui punti di ancoraggio ISOFIX. [32-1](#)
- ! Il supporto deve essere installato correttamente con l'indicatore verde. [32-2](#)
- ! Mantenere sempre il bambino protetto con la cintura e stretto correttamente rimuovendo eventuali allentamenti.
- ! NON utilizzare la modalità in senso di marcia finché il bambino non abbia 76 cm di altezza E 15 mesi di età.

Uso della modalità rialzo con schienale (Altezza del bambino 100 cm-150cm/Peso del bambino ≤36kg/3.5 - 12 anni)

vedere le figure [33](#) - [42](#)

- ! Montare il dispositivo avanzato di ritenuta per bambini sul sedile posteriore della vettura e far sedere poi il bambino sul dispositivo avanzato di ritenuta per bambini.
- ! Rimuovere l'inserto per neonati quando viene utilizzato nella modalità rialzo con schienale.
- ! Piegare il supporto nel vano sotto la base; far scorrere il pulsante di bloccaggio per assicurarsi che il supporto rimanga in posizione. [34](#) & [35](#)

Messa in sicurezza del bambino

1. Sganciare la fibbia delle bretelle premendo il pulsante rosso. [36](#)
 2. Rimuovere la copertura della cintura spartigambe e conservarla adeguatamente. [37](#)
 3. Riporre la cintura spartigambe, la tracolla con coperture nei vani. [38](#) & [39](#) & [40](#)
 4. Regolare il poggiatesta in modo che la parte inferiore del poggiatesta sia all'altezza delle spalle del bambino.
 5. Allacciare la cintura del veicolo.
- ! La cintura per le spalle deve passare attraverso la relativa guida. [42-1](#)
 - ! Il colore degli indicatori su entrambi i connettori degli attacchi ISOFIX deve essere completamente verde.

- ! L'installazione con attacchi ISOFIX in modalità rialzo è opzionale. Se si utilizzano attacchi ISOFIX, assicurarsi che i colori dell'indicatore su entrambi gli attacchi siano completamente verdi quando si fissano ai punti di ancoraggio. [42](#)
- ! Non è possibile utilizzare il dispositivo avanzato di ritenuta per bambini se la fibbia della cintura di sicurezza (estremità femmina della fibbia) è troppo lunga per ancorare in modo sicuro il dispositivo avanzato di ritenuta per bambini. [42-2](#)

Rimozione del rivestimento imbottito

vedere le figure [43](#) - [52](#)

- Premere il pulsante rosso per sganciare la fibbia. [43](#)
- Seguire i passi [44](#) - [52](#) per rimuovere il rivestimento imbottito.
- Per inserire di nuovo il rivestimento imbottito, ripetere le procedure di cui sopra in ordine inverso.

Cura e manutenzione

- ! Conservare il cuscino per neonati lontano dalla portata dei bambini
- ! Lavare il rivestimento imbottito con acqua fredda sotto i 30°C.
- ! Non stirare il rivestimento imbottito.
- ! Non candeggiare e non lavare a secco il rivestimento imbottito.
- ! Non usare un detergente non diluito benzina o altri solventi organici per lavare il dispositivo avanzato di ritenuta per bambini o la base. Potrebbero danneggiare il dispositivo avanzato di ritenuta per bambini.
- ! Non torcere eccessivamente il rivestimento imbottito per strizzarlo, Si potrebbero lasciare grinze sul rivestimento imbottito.
- ! Il rivestimento imbottito va steso ad asciugare all'ombra.
- ! Rimuovere il dispositivo avanzato di ritenuta per bambini dal sedile del veicolo se non viene usato per un lungo periodo di tempo.



ES Bienvenido a Joie™

Ha adquirido un Sistema de Retención Infantil de alta calidad, seguro y totalmente certificado. Este producto es adecuado para usarse con niños con una altura y peso de hasta 150cm y 36kg, respectivamente.

Lea detenidamente este manual de instrucciones y siga los pasos de instalación, ya que es la ÚNICA forma de proteger a su hijo contra lesiones graves o, incluso la muerte, en caso de accidente y de garantizar que su bebé viaje cómodamente cuando esté utilizando este producto.

Conserve este manual de instrucciones para futuras consultas.

Por favor, confirme lo siguiente:

Para utilizar este Sistema de Retención Infantil de Joie con las conexiones ISOFIX de i-Size de acuerdo con el reglamento n.º 129 de la ONU el niño deberá cumplir los siguientes requisitos.

Orientación a contramarcha: Altura del niño: 40 cm-105 cm/Peso del niño: ≤ 18 kg;

Orientación a favor de la marcha: Edad del niño ≥ 15 m/Altura del niño: 76 cm-105 cm/Peso del niño ≤ 18 kg;

Elevador: Altura del niño: 100cm-150cm / Peso del niño: ≤ 36kg

Lea todas las instrucciones incluidas en este manual antes de instalar y utilizar el producto.

! IMPORTANTE: GUARDE ESTE MANUAL PARA FUTURAS CONSULTAS. LEA DETENIDAMENTE.

Guarde el manual de instrucciones en el compartimento de almacenamiento de la parte posterior del asiento como se muestra en la figura que aparece a la derecha.

Para obtener información sobre la garantía, visite nuestro sitio web en joiebaby.com.



Lista de piezas

Asegúrese de que no falta ninguna pieza. Póngase en contacto con su distribuidor si falta alguna pieza.

- | | |
|--------------------------------------|---|
| 1 Reposacabezas | 10 Reductor para niños pequeños |
| 2 Acolchado del asiento | 11 Palanca de ajuste del reposacabezas |
| 3 Hebilla | 12 Botón ajustador ISOFIX |
| 4 Cincha de ajuste | 13 Botón de ajuste de la pata de apoyo |
| 5 Pata de apoyo | 14 Conector ISOFIX |
| 6 Botón de ajuste de la reclinación | 15 Guías de accesorios ISOFIX |
| 7 Bloqueo giratorio | 16 Protección contra impactos laterales |
| 8 Botón de giro | |
| 9 Protector del arnés de los hombros | |

*debe usarse solo en el lado de la puerta

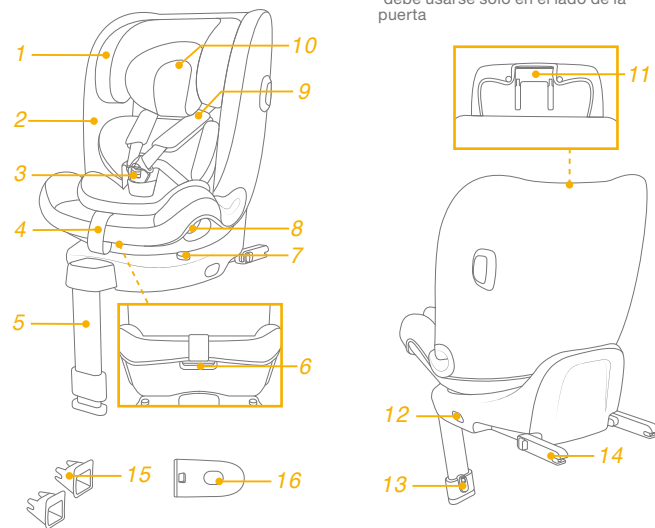

ADVERTENCIA

- ! **TENGA** en cuenta que los elementos rígidos y las piezas de plástico de un Sistema de Retención Infantil se coloquen e instalen de manera que no puedan quedar atrapados por un asiento móvil o en una puerta del vehículo durante el uso diario de este.
- ! **NO** use los Sistemas de Retención Infantil con orientación a contramarcha en asientos donde haya un airbag frontal activo instalado.
- ! Para utilizar este Sistema de Retención Infantil de acuerdo con la norma n.º 129 de la ONU, el niño deberá cumplir los siguientes requisitos:
- ! **Modo Bebé:** Altura del niño: 40cm-105cm/18kg máximo;
Modo para niños pequeños: Altura del niño: 76cm-105cm/18kg máximo;
Modo junior: Altura del niño: 100cm-150cm/36kg máximo;
- ! **IMPORTANTE - NO UTILIZAR LA ORIENTACIÓN A FAVOR DE LA MARCHA ANTES DE LOS 15 MESES** (consulte las instrucciones).
- ! El respaldo mejorado para niños puede no caber en todos los vehículos aprobados.
- ! Las correas que fijan el Sistema de Retención Infantil al vehículo deben estar apretadas, las patas de apoyo deben estar en contacto con el suelo del vehículo y los arneses que sujetan al niño deben ajustarse al cuerpo del niño y no retorcerse.

ADVERTENCIA

- ! Una vez colocado el niño en el Sistema de Retención Infantil, el cinturón de seguridad se deberá utilizar correctamente. Asegúrese de que ninguna correa de seguridad quede demasiado baja, de forma que la pelvis quede firmemente sujeta.
- ! Este Sistema de Retención Infantil se debe reemplazar si ha estado sometido a tensiones violentas en un accidente. Un accidente puede causar daños no visibles en dichos elementos.
- ! Considere el peligro de realizar alteraciones o modificaciones al dispositivo sin la aprobación de la autoridad adecuada y el peligro de no seguir estrictamente las instrucciones de instalación facilitadas por el fabricante del Sistema de Retención Infantil.
- ! Mantenga el Sistema de Retención Infantil alejado de la luz directa del sol ya que, si no lo hace, podría alcanzar temperaturas demasiado altas para la piel de su hijo. Toque siempre el Sistema de Retención Infantil antes de colocar al niño en él.
- ! **NO** deje a su hijo sin supervisión en este Sistema de Retención Infantil.
- ! Sujete correctamente el equipaje y cualquier otro objeto susceptible de provocar lesiones en caso de colisión.
- ! **NO UTILICE** el Sistema de Retención Infantil sin el acolchado.
- ! El acolchado no deberá sustituirse por uno que no esté recomendado por el fabricante, ya que el acolchado constituye una parte esencial del funcionamiento del dispositivo de sujeción.

ADVERTENCIA

- ! Compruebe si el Sistema de Retención Infantil se puede instalar correctamente en el vehículo antes de comprarlo.
- ! NINGÚN Sistema de Retención Infantil puede garantizar una protección total contra lesiones en caso de accidente. Sin embargo, un uso adecuado de este Sistema de Retención Infantil reducirá el riesgo de lesiones graves o, incluso, de muerte del niño.
- ! NO instale este Sistema de Retención Infantil sin seguir las instrucciones que se indican en este manual ya que, si las incumple, podría poner a su hijo en peligro de sufrir lesiones o, incluso, de muerte.
- ! NO utilice este Sistema de Retención Infantil si está dañado o si falta alguna de sus piezas.
- ! NO coloque a su hijo con ropa suelta o de una talla mayor, ya que podría provocar que la sujeción del niño, mediante las correas de los arneses de los hombros y la correa de la pelvis entre las piernas, no sea firme y segura.

Emergencia

En caso de emergencia o accidente, es muy importante que su hijo reciba primeros auxilios y tratamiento médico de inmediato.

Información del producto

Para la instalación con el sistema ISOFIX

1. Este es un Sistema de Retención Infantil "i-Size". Está aprobado conforme a la Norma n.º 129 de la ONU, para el uso en vehículos compatibles con asientos i-Size, tal y como indican los fabricantes de vehículos en los manuales de usuario del vehículo.
2. En caso de duda, consulte al fabricante o al distribuidor del Sistema de Retención Infantil.



Para la instalación con cinturón de 3 puntos de sujeción

Para la instalación con cinturón de 3 puntos de sujeción + Sistema ISOFIX

1. Este es un Sistema de Retención Infantil con asiento elevador i-Size. Está aprobado conforme al Reglamento n.º 129 de la ONU, para el uso principal en "asientos i-Size" como indican los fabricantes de vehículos en el manual del usuario del vehículo.
2. En caso de duda, consulte al fabricante o al distribuidor del Sistema de Retención Infantil.

Materiales	Plásticos, metal, telas
N.º de patente	Pendiente de patentes

Elegir la instalación

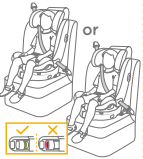
Altura del niño	Modo de instalación	Figura de la instalación	Edad de referencia	Posición del asiento
40 cm-105 cm/ ≤18 kg	Orientación a contramarcha		Aprox. 4 años	Posición 1-5
76cm-105 cm/ ≤18 kg	Posición a favor de la marcha		De 15 meses a 4 años aprox.	Posición 1-5
100cm-150cm/ ≤36kg	Asiento elevador		3.5 a 12 años	Posición 1-5

ECE R129

Consideraciones acerca de la instalación

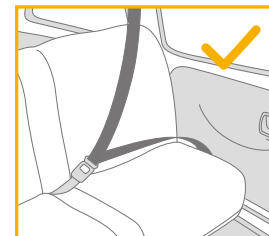
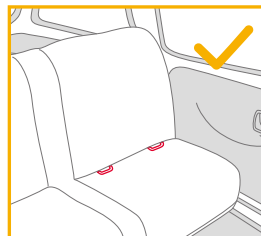

Usar la protección contra impactos laterales

consulte las imágenes 1 - 2

1. El Sistema de Retención Infantil se entrega con una protección contra impactos laterales extraíble. Esta protección contra impactos laterales DEBE usarse en el lado de la puerta del vehículo. Instalación mostrada en 1.
2. Presione el botón de liberación para quitar la protección contra impactos laterales. 2
3. Por favor, manténgalo correctamente cuando no esté en uso.

Ajuste de la altura de los arneses de los hombros y del reposacabezas

consulte las imágenes 3 - 7

Ajuste el reposacabezas y compruebe si la altura de los arneses de los hombros es la correcta, tal y como se indica en las figuras 3, 4, 5, 6 y 7.

! Cuando se utilice en el modo orientado a contramarcha, los arneses de los hombros deberán estar a la altura de los hombros del niño o por debajo. 3

! Cuando se utilice en el modo orientado a favor de la marcha, los arneses de los hombros deberán estar a la altura de los hombros del niño o por encima. 4

! Cuando se utilice en modo de asiento elevador, las guías de los cinturones de los hombros deben estar a la altura de los hombros del niño. 5

Para ajustar las alturas del reposacabezas, primero presione la palanca de ajuste y, a continuación, tire del soporte para la cabeza o empujelo hacia abajo hasta que encaje en una de las 14 posiciones. 7

! El espacio para los hombros se expande a medida que la altura del soporte para la cabeza se ajusta a las posiciones de la 11 a la 14.

Ajuste de la reclinación

consulte las imágenes 8 - 9

Presione el botón de ajuste de la reclinación para ajustar el Sistema de Retención Infantil en la posición deseada. 8 y 9

Hay 5 posiciones de reclinación que se pueden usar para los modos de orientación a contramarcha, orientación a favor de la marcha y elevador. 9

Instalación de la base

consulte las imágenes 10 - 16

1. Inserte guías ISOFIX para facilitar la instalación. 10
2. Pulse el botón de ajuste ISOFIX para extender los conectores ISOFIX. 13 -1 13 -2

3. Asegúrese de que ambos conectores ISOFIX queden firmemente sujetos a sus puntos de anclaje ISOFIX. Los colores de los indicadores de ambos conectores ISOFIX deberán aparecer completamente en verde. 14 -1
- ! Presione nuevamente los botones de ajuste ISOFIX mientras empuja el respaldo del asiento hasta que entre en contacto con el respaldo del asiento del vehículo.
4. Después de acoplar el sistema ISOFIX, tire de la pata de apoyo hacia abajo hasta el suelo. Cuando el indicador de la pata de apoyo se muestre en verde, significará que dicha pata se ha instalado correctamente. 14 -2
5. Apriete el botón de desbloqueo de la pata de apoyo y, a continuación, ajuste la longitud de dicha pata. 14 -3
- ! Asegúrese siempre de que la pata de apoyo tenga contacto directo con el suelo y se encuentre en la posición bloqueada incluso cuando el niño no esté en ella.

Retirar el asiento

1. Para retirar el producto del vehículo, presione el botón de ajuste ISOFIX y tire de la base hacia atrás desde el asiento. A continuación, presione y suelte los conectores del sistema ISOFIX del vehículo. 15 -1 15 -2
2. Para evitar daños durante el tránsito, presione el botón de ajuste ISOFIX 16 -1 y doble el conector completamente. 16 -2

Usar el modo orientado a contramarcha (Altura del niño: 40-105 cm/Peso del niño ≤ 18kg/ bebé - 4 años).

consulte las imágenes 17 - 24

- ! Instale el Sistema de Retención Infantil en el asiento trasero del vehículo y, a continuación, coloque al niño en dicho dispositivo. Pulse el botón de giro para girar y facilitar la carga y descarga lateral del niño y, a continuación, gire el asiento hacia la posición orientada a contramarcha. 17 y 18
- ! Presione el botón de giro de cada lado para girar el Sistema de Retención Infantil.

Asegurar al niño

1. Para alargar los cinturones del arnés para hombros, presione el botón de ajuste del arnés mientras saca los arneses para hombros para aflojarlos. ¹⁹
2. Desbloquee la hebilla de los arneses presionando el botón rojo. ²⁰
3. Coloque las lengüetas de la hebilla contra el área magnética del lado exterior del Sistema de Retención Infantil para que dichas lengüetas se mantengan en su lugar. ²¹

Uso del accesorio para niños pequeños

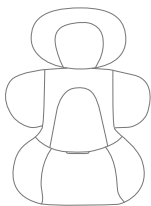

Le recomendamos que utilice el reductor para niños pequeños completo cuando el bebé mida menos de 60 cm de altura; se puede usar hasta que se le quede pequeño. El reductor para niños pequeños aumenta la protección contra impactos laterales.

4. Coloque al niño en el Sistema de Retención Infantil y pase ambos brazos por los arneses.
 5. Enganche la hebilla. Consulte la ²².
 6. Empuje hacia abajo la cincha de ajuste y ajústela de forma que la longitud sea la adecuada para garantizar que su hijo quede sujeto correctamente. ²³
- ! Mantenga siempre al niño asegurado en el arnés y bien sujeto sin que haya holguras.
 - ! Asegúrese de que el espacio entre el niño y las correas de los arneses de los hombros sea el del grosor de una mano más o menos.
 - ! Cuando el asiento se gire en su lugar y se enganche correctamente, el botón de rotación se mostrará en verde; de lo contrario, se mostrará en rojo. ²⁴
 - ! Asegúrese siempre de que el asiento esté en la posición de bloqueo (orientación a contramarcha o a favor de la marcha), incluso cuando el niño no esté en él.

Usar el modo con orientación a favor de la marcha

(Altura del niño: 76-105 cm/Peso del niño de ≤18 kg/15 meses - 4 años).

consulte las imágenes ²⁵ - ³²

- ! Instale el Sistema de Retención Infantil en el asiento trasero del vehículo y, a continuación, coloque al niño en dicho dispositivo. Pulse el botón de giro para girar y facilitar la carga y descarga lateral del niño y, a continuación, gire el asiento hacia la posición orientada a favor de la marcha. ^{25y26}
- ! Presione el botón de giro de cada lado para girar el Sistema de Retención Infantil.

Asegurar al niño

1. Para alargar los cinturones del arnés para hombros, presione el botón de ajuste del arnés mientras saca los arneses para hombros para aflojarlos. ²⁷
 2. Desbloquee la hebilla de los arneses presionando el botón rojo. ²⁸
- ! Retire el reductor para niños pequeños cuando el producto se utilice orientado a favor de la marcha. ²⁹
3. Coloque las lengüetas de la hebilla contra el área magnética del lado exterior del Sistema de Retención Infantil para que dichas lengüetas se mantengan en su lugar.
 4. Coloque al niño en el Sistema de Retención Infantil y pase ambos brazos por los arneses.
 5. Enganche la hebilla.
 6. Empuje hacia abajo la cincha de ajuste y ajústela de forma que la longitud sea la adecuada para garantizar que su hijo quede sujeto correctamente. ³⁰
 7. Presione el botón de bloqueo de giro ³¹-1 mientras gira el asiento al modo de orientación a favor de la marcha. ³¹-2
- ! Cuando el asiento se gire en su lugar y se enganche correctamente, el botón de rotación se mostrará en verde; de lo contrario, se mostrará en rojo. ³¹
 - ! Asegúrese siempre de que el asiento esté en la posición de bloqueo (orientación a contramarcha o a favor de la marcha), incluso cuando el niño no esté en él.

- ! Los conectores ISOFIX se deben fijar y bloquear en los puntos de anclaje ISOFIX. **32-1**
- ! La pata de apoyo debe estar correctamente instalada con el indicador en verde. **32-2**
- ! Mantenga siempre al niño asegurado en el arnés y bien sujeto sin que haya holguras.
- ! NO use el modo de orientación a favor de la marcha hasta que la altura del niño sea al menos 76 cm Y 15 meses de edad.

Usar el producto en el modo de asiento elevador

(Altura del niño: 100-150cm/Peso del niño ≤ 36kg/3.5 - 12 años)

consulte las imágenes **33 - 42**

- ! Instale el Sistema de Retención Infantil en el asiento trasero del vehículo y, a continuación, coloque al niño en dicho dispositivo.
- ! Retire el reductor para niños pequeños cuando el producto se utilice en el modo de asiento elevador.
- ! Doble la pata de apoyo en el compartimento debajo de la base; deslice el botón de bloqueo para asegurarse de que la pata de apoyo permanezca en su lugar. **34 y 35**

Asegurar al niño

1. Desbloquee la hebilla de los arneses presionando el botón rojo. **36**
 2. Retire el protector de la correa de la entrepierna y guárdelo correctamente. **37**
 3. Meta la correa de la entrepierna, la correa de los hombros con protectores en los compartimentos. **38 y 39 y 40**
 4. Ajuste el reposacabezas de modo que la parte inferior del reposacabezas esté nivelada con los hombros del niño.
 5. Abróchelo con el cinturón de seguridad del vehículo.
- ! El cinturón del hombro debe pasar por la guía del cinturón del hombro. **42-1**
 - ! Los colores de los indicadores de ambos conectores de acoplamiento ISOFIX deberán aparecer completamente en verde.
 - ! La instalación con conectores ISOFIX en modo elevador es opcional. Si se utilizan conectores ISOFIX, asegúrese de que los colores de los indicadores de ambos conectores estén completamente verdes cuando se acoplen a los puntos de anclaje. **42**

- ! El Sistema de Retención Infantil no puede utilizarse si la hebilla del cinturón de seguridad del vehículo (extremo hembra de la hebilla) es demasiado larga para sujetar con seguridad dicho dispositivo. **42-2**

Desmontaje de los materiales mullidos

consulte las imágenes **43 - 52**

- Presione el botón rojo para soltar la hebilla. **43**
- Siga los pasos **44 - 52** para desmontar los materiales mullidos. Para volver a montar el acolchado, repita los pasos anteriores en orden inverso.

Cuidados y mantenimiento

- ! Guarde el reductor para niños pequeños en algún lugar fuera del alcance del niño.
- ! Lave el acolchado con agua fría por debajo de los 30 °C.
- ! No planche el acolchado.
- ! No limpie en seco ni utilice lejía para lavar el acolchado.
- ! No utilice detergentes sin diluir, gasolina u otros disolventes orgánicos para limpiar el Sistema de Retención Infantil y la base. Si lo hace, puede dañar el Sistema de Retención Infantil.
- ! No retuerza con demasiada fuerza el acolchado cuando lo seque. Podrían quedar arrugas en el acolchado.
- ! Deje secar el acolchado en un lugar alejado de la luz directa del sol.
- ! Retire este Sistema de Retención Infantil del asiento del vehículo cuando no vaya a utilizarlo durante un periodo prolongado de tiempo.



PT Bem-vindo à Joie™

Adquiriu um dispositivo de retenção para crianças de alta qualidade e totalmente certificado. Este produto pode ser utilizado por crianças com altura entre 150cm e 36kg.

Leia atentamente este manual de instruções e siga os passos de instalação porque esta é a ÚNICA forma de proteger a criança de lesões graves ou morte em caso de acidente e garantir uma utilização confortável deste produto para a criança.

Guarde este manual de instruções para referência futura.

Confirme

Para utilizar este dispositivo avançado de retenção com ligações ISOFIX i-Size de acordo com o Regulamento UN N.º 129, a criança deve cumprir os seguintes requisitos.

Virado para a retaguarda: Altura da criança 40 cm-105 cm/Peso da criança ≤18 kg; virado para a frente: Idade da criança ≥ 15 m/ Altura da criança 76 cm-105 cm/ Peso da criança ≤ 18 kg;

Assento: Altura da criança 100 cm-150 cm/ Peso da criança ≤ 36 kg;

Leia todas as instruções deste manual antes de utilizar o produto.

! IMPORTANTE: GUARDAR PARA CONSULTA FUTURA. LEIA ATENTAMENTE.

Guarde o manual de instruções no compartimento de armazenamento na traseira do banco, como indicado na figura à direita.

Para informações sobre a garantia, visite o nosso Web site em joiebaby.com

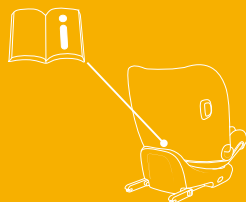

Lista de componentes

Certifique-se de que não existem peças em falta. Se faltar alguma peça, contacte o revendedor.

- | | |
|--------------------------------|--|
| 1 Apoio de cabeça | 10 Redutor para bebé |
| 2 Capa de tecido acolchoado | 11 Alavanca de ajuste do apoio de cabeça |
| 3 Fivela | 12 Botão de ajuste ISOFIX |
| 4 Correia de ajuste | 13 Botão de ajuste da perna de carga |
| 5 Perna de carga | 14 Conector ISOFIX |
| 6 Botão de ajuste de reclinção | 15 Guias de encaixes ISOFIX |
| 7 Bloqueio de rotação | 16 Proteção contra impactos laterais |
| 8 Botão de rotação | |
| 9 Capas das alças | |

*deve ser utilizado apenas no lado da porta

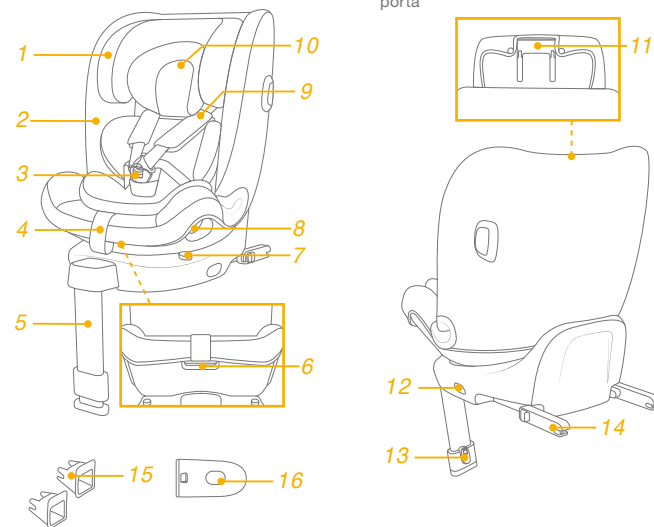

AVISO

- ! SEJA informado do facto de as peças rígidas e plásticas do dispositivo avançado de retenção para crianças deverem estar localizadas e instaladas de forma a não ficarem presas num assento móvel ou numa porta do veículo durante a utilização diária do mesmo.
- ! NÃO utilize dispositivos de retenção para crianças virados para a retaguarda em lugares sentados onde esteja instalado um airbag frontal ativo.
- ! Para utilizar este dispositivo avançado de retenção para crianças de acordo com a Regulamentação UN N.º 129, a criança deve cumprir os seguintes requisitos.
- ! Modo de bebé: Altura da criança 40 cm-105 cm/
máx. 18 kg;
Modo de criança: Altura da criança 76 cm-105 cm/
Peso máximo da criança 18 kg;
Modo júnior: Altura da criança 100 cm-150 cm/
máx. 36 kg;
- ! **IMPORTANTE - NÃO UTILIZE O DISPOSITIVO VIRADO PARA A FRENTE SE A CRIANÇA TIVER UMA IDADE INFERIOR A 15 MESES (Consulte as instruções).**
- ! O dispositivo avançado de retenção para crianças poderá não caber em todos os veículos aprovados.
- ! Todas as correias que seguram o dispositivo avançado de retenção para crianças ao veículo devem estar apertadas, a perna de apoio deve estar em contacto com o piso do veículo, qualquer correia que retenha a criança deve estar ajustada ao corpo da criança e as alças não devem estar torcidas.

AVISO

- ! Após a colocação da criança no dispositivo avançado de retenção, o cinto de segurança deve ser utilizado corretamente. Certifique-se de que a correia subabdominal está o mais baixo possível para que a cintura esteja bem segura.
- ! Este dispositivo avançado de retenção para crianças deve ser substituído caso tenha sido sujeito a esforços violentos num acidente. Um acidente pode causar danos não visíveis.
- ! Não devem ser efetuadas alterações ou adições ao dispositivo sem a aprovação de uma autoridade competente e devem ser seguidas as instruções de instalação fornecidas pelo fabricante do dispositivo avançado de retenção para crianças.
- ! Mantenha este dispositivo avançado de retenção para crianças afastado de luz solar direta, caso contrário, este poderá atingir temperaturas demasiado elevadas para a pele da criança. Toque sempre no dispositivo avançado de retenção para crianças antes de colocar a criança.
- ! NÃO deixe a criança sem supervisão no sistema avançado de retenção para crianças.
- ! Todas as bagagens ou outros objetos que possam causar ferimentos em caso de colisão, devem estar corretamente fixos.
- ! O sistema avançado de retenção para crianças **NÃO DEVE SER UTILIZADO** sem a capa de tecido acolchoado.
- ! A capa de tecido acolchoado não deve ser substituída por qualquer outra que não seja recomendada pelo fabricante, pois é parte integrante do sistema de retenção.

AVISO

- ! Verifique se este dispositivo avançado de retenção para crianças pode ser instalado corretamente no seu veículo antes de o adquirir.
- ! NENHUM sistema avançado de retenção para crianças pode garantir uma proteção total contra ferimentos num acidente. Contudo, a utilização apropriada deste dispositivo avançado de retenção para crianças reduzirá o risco de lesões graves ou morte da criança.
- ! NÃO instale este dispositivo avançado de retenção para crianças sem seguir as instruções deste manual, pois poderá sujeitar a criança a riscos ferimentos ou morte.
- ! NÃO utilize este dispositivo avançado de retenção para crianças se o mesmo estiver danificado ou existirem peças em falta.
- ! NÃO coloque a criança com roupa larga/grande, pois poderá impedir que as alças e a correia das virilhas apertem firmemente a criança.

Emergência

Em caso de emergência ou acidente, é muito importante que a criança receba imediatamente primeiros socorros e tratamento médico.

Informações sobre o produto

Para instalação com sistema ISOFIX

1. Este é um sistema avançado “i-Size” de retenção para crianças. Está aprovado ao abrigo da Regulamentação UN N.º 129 para utilização em veículos com lugares sentados compatíveis com “i-Size”, como indicado no manual do utilizador do fabricante do veículo.
2. Em caso de dúvida, consulte o fabricante ou o revendedor do sistema avançado de retenção para crianças.

Para instalação com cinto de segurança de 3 pontos de fixação



Para instalação com cinto de segurança de 3 pontos de fixação + sistema ISOFIX

1. Esta é uma cadeira auto com sistema avançado de retenção para crianças i-Size. Está aprovado ao abrigo da Regulamentação UN N.º 129 para ser utilizado principalmente em veículos com “lugares sentados i-Size”, como indicado pelo fabricante do veículo no manual do utilizador.
2. Em caso de dúvida, consulte o fabricante ou o revendedor do sistema avançado de retenção para crianças.

Materiais Plástico, metal, tecido

N.º. De patente Patentes pendentes

Escolha a sua instalação

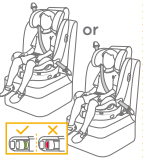
	Tamanho da criança	Modo de instalação	Figura para instalação	Idade de referência	Posição de utilização
ECE R129	40 cm-105 cm/ ≤18 kg	Virado para a retaguarda		Aprox. 4 anos	Posição 1-5
	76 cm-105 cm/ ≤18 kg	Virado para a frente		15 meses a aprox. 4 anos	Posição 1-5
	100 cm-150 cm/ ≤36 kg	Cadeira auto		3.5 anos a 12 anos	Posição 1-5

Cuidados na instalação

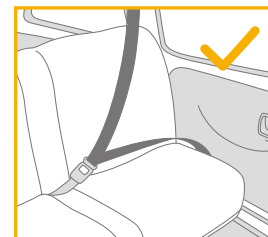
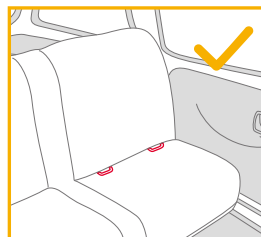

Utilizar a proteção contra impactos laterais

ver imagens 1 - 2

1. O dispositivo avançado de retenção para crianças é fornecido com uma proteção contra impactos laterais. Esta proteção contra impactos laterais DEVE ser utilizada no lado da porta do veículo. Instalação apresentada em 1.
2. Pressione o botão de libertação para remover a proteção contra impactos laterais. 2
3. Guarde o produto adequadamente quando não estiver a ser utilizado.

Ajuste da altura para o apoio de cabeça e alças

ver imagens 3 - 7

Ajuste o apoio de cabeça e verifique se as alças se encontram à altura correta de acordo com as figuras 3 e 4 e 5 e 6 e 7

! Quando o dispositivo for colocado no modo virado para a retaguarda, as alças deverão estar colocadas ao nível ou ligeiramente abaixo dos ombros da criança. 3

! Quando o dispositivo for utilizado no modo virado para a frente, as alças deverão estar colocadas ao nível ou ligeiramente acima dos ombros da criança. 4

! Quando o dispositivo for utilizado em modo de assento elevatório, os guias da correia de ombro deverão estar colocadas ao nível dos ombros da criança. 5

Para ajustar a altura do apoio de cabeça, pressione primeiro a alavanca de ajuste e, em seguida, ajuste o apoio de cabeça para cima ou para baixo até que este encaixe numa das 14 posições. 7

! O espaço do ombro expande-se à medida que a altura do apoio de cabeça é ajustada para as posições 11 a 14.

Ajuste da reclinção

ver imagens 8 - 9

Pressione o botão de ajuste da reclinção para ajustar o dispositivo avançado de retenção para crianças para a posição desejada. 8 e 9

Podem ser utilizadas 5 posições de reclinção nos modos virado para a retaguarda, virado para a frente e assento. 9

Instalação da base

ver imagens 10 - 16

1. Insira os guias ISOFIX para ajudar na instalação. 10
2. Pressione o botão de ajuste ISOFIX para abrir o conector ISOFIX. 13 -1 13 -2

3. Certifique-se de que ambos os conectores ISOFIX estão corretamente encaixados nos pontos de fixação ISOFIX. A cor dos indicadores de ambos os conectores ISOFIX deverá ser completamente verde. 14 -1

! Pressione novamente os botões de ajuste ISOFIX enquanto empurra as costas da cadeira até entrar em contacto com o encosto do banco do veículo.

4. Depois de encaixar o conector ISOFIX, estique a perna de carga até ao piso do veículo. Quando o indicador da perna de carga apresentar a cor verde, significa que a perna de carga está corretamente instalada. 14 -2

5. Aperte o botão de desbloqueio da perna de carga e, em seguida, ajuste o comprimento da perna de carga. 14 -3

! Certifique-se sempre de que a perna de apoio está em contacto direto com o piso e está na posição bloqueada mesmo que a criança não esteja a utilizar o dispositivo.

Remover a cadeira

1. Para remover do veículo pressione o botão de ajuste ISOFIX e afaste a base do assento. Em seguida, pressione e liberte os conectores do sistema ISOFIX do veículo. 15 -1 15 -2
2. Para evitar danos durante o transporte, pressione o botão de ajuste ISOFIX 16 -1 e dobre totalmente o conector. 16 -2

Utilização no modo virado para a retaguarda

(Altura da criança 40 cm-105 cm/Peso da criança ≤ 18 kg/bebé - 4 anos)

ver imagens 17 - 24

! Instale o dispositivo avançado de retenção para crianças no assento traseiro do veículo e, em seguida, coloque a criança no dispositivo.

Pressione o botão de rotação para rodar e colocar/retirar a criança lateralmente de forma fácil e, em seguida rode a cadeira para a posição virada para a retaguarda. 17 e 18

! Pressione o botão de rotação num dos lados para rodar o dispositivo avançado de retenção.

Colocar e prender a criança

1. Para esticar as alças, pressione o botão de ajuste das alças, enquanto puxa as alças para soltar. ¹⁹
2. Abra a fivela pressionando o botão vermelho. ²⁰
3. Encoste as linguetas do cinto contra a área magnética no lado exterior do dispositivo avançado de retenção para crianças para que as linguetas fiquem fixas no lugar. ²¹

Utilizar o redutor para bebê

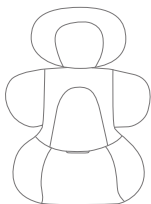

Recomendamos que utilize o redutor completo se o bebê tiver menos de 60 cm de altura ou até que o redutor esteja pequeno para o tamanho do bebê. O redutor aumenta a proteção contra impactos laterais.

4. Coloque a criança no dispositivo avançado de retenção para crianças e passe ambos os braços pelas correias.
 5. Encaixe a fivela. Consulte ²²
 6. Puxe a cinta de ajuste para baixo e ajuste-a para o comprimento adequado para garantir que a criança está segura. ²³
- ! Mantenha a criança segura com as correias e devidamente apertada eliminando quaisquer folgas.
 - ! Certifique-se de que o espaço entre a criança e as alças é aproximadamente da espessura de uma mão.
 - ! Depois de rodar a cadeira para o lugar certo e de a encaixar corretamente, o botão de rotação exibirá a cor verde; caso contrário, exibirá a cor vermelha. ²⁴
 - ! Certifique-se sempre de que a cadeira está na posição bloqueada (virada para a retaguarda/virada para a frente) mesmo quando a criança não estiver a utilizá-la.

Utilização no modo virado para a frente

(Altura da criança 76 cm-105 cm/Peso da criança ≤ 18 kg/15 meses- 4 anos)

ver imagens ²⁵ - ³²

- ! Instale o dispositivo avançado de retenção para crianças no assento traseiro do veículo e, em seguida, coloque a criança no dispositivo.
- Pressione o botão de rotação para rodar e colocar/retirar a criança lateralmente de forma fácil e, em seguida rode a cadeira para a posição virada para a frente. ²⁵e²⁶
- ! Pressione o botão de rotação num dos lados para rodar o dispositivo avançado de retenção.

Colocar e prender a criança

1. Para esticar as alças, pressione o botão de ajuste das alças, enquanto puxa as alças para soltar. ²⁷
 2. Abra a fivela pressionando o botão vermelho. ²⁸
- ! Remova o redutor quando no modo virado para a frente. ²⁹
3. Encoste as linguetas do cinto contra a área magnética no lado exterior do dispositivo avançado de retenção para crianças para que as linguetas fiquem fixas no lugar.
 4. Coloque a criança no dispositivo avançado de retenção para crianças e passe ambos os braços pelas correias.
 5. Encaixe a fivela.
 6. Puxe a cinta de ajuste para baixo e ajuste-a para o comprimento adequado para garantir que a criança está segura. ³⁰
 7. Pressione o botão de bloqueio de rotação ³¹-1 enquanto roda a cadeira para o modo virado para a frente. ³¹-2
- ! Depois de rodar a cadeira para o lugar certo e de a encaixar corretamente, o botão de rotação exibirá a cor verde; caso contrário, exibirá a cor vermelha. ³¹
 - ! Certifique-se sempre de que a cadeira está na posição bloqueada (virada para a retaguarda/virada para a frente) mesmo quando a criança não estiver a utilizá-la.

- ! Os conectores ISOFIX devem estar encaixados e bloqueados nos pontos de fixação ISOFIX. ³²⁻¹
- ! A perna de carga deve estar corretamente instalada com o indicador em cor verde. ³²⁻²
- ! Mantenha a criança segura com as correias e devidamente apertada eliminando quaisquer folgas.
- ! NÃO utilize o modo virado para a frente se a criança não tiver pelo menos 76 cm de altura E 15 meses de idade.

Utilizar no modo de assento elevatório

(Altura da criança 100 cm-150 cm/Peso da criança ≤ 36 kg/3.5 - 12 anos)

ver imagens ³³ - ⁴²

- ! Instale o dispositivo avançado de retenção para crianças no assento traseiro do veículo e, em seguida, coloque a criança no dispositivo.
- ! Remova o redutor quando utilizar o dispositivo no modo de assento elevatório.
- ! Dobre a perna de carga no compartimento sob a base; deslize o botão de bloqueio para garantir que a perna de carga permaneça no lugar. ³⁴e³⁵

Colocar e prender a criança

1. Abra a fivela pressionando o botão vermelho. ³⁶
 2. Remova a capa da correia entrepernas e guarde-a adequadamente. ³⁷
 3. Aperte a correia entrepernas e a correia das alças com as capas nos compartimentos. ³⁸e³⁹e⁴⁰
 4. Ajuste o apoio de cabeça de modo a que a parte inferior do apoio de cabeça fique ao nível dos ombros da criança.
 5. Aperte o cinto de segurança.
- ! A correia de ombro deve passar pelo guia da correia de ombro. ⁴²⁻¹
 - ! A cor dos indicadores de ambos os conectores de encaixes ISOFIX deverá ser completamente verde.
 - ! A instalação com conectores ISOFIX no modo de assento elevatório é opcional. Se utilizar os conectores ISOFIX, certifique-se de que os indicadores de ambos os conectores estão totalmente verdes quando o dispositivo estiver encaixado nos pontos de fixação. ⁴²

- ! O dispositivo avançado de retenção para crianças não pode ser utilizado se a fivela do cinto de segurança (conector fêmea da fivela) for demasiado longa para fixar o dispositivo de retenção em segurança. ⁴²⁻²

Retirar a capa de tecido

ver imagens ⁴³ - ⁵²

- Pressione o botão vermelho para abrir a fivela. ⁴³
- Siga os passos ⁴⁴ - ⁵² para retirar a capa de tecido.
- Para voltar a colocar a capa de tecido, repita os passos indicados acima na ordem inversa.

Cuidado e manutenção

- ! Guarde o redutor afastado do alcance de crianças.
- ! Lave a capa de tecido acolchoado com água fria a uma temperatura inferior a 30 °C.
- ! Não engome a capa de tecido.
- ! Não utilize lixívia nem lave a seco as capas de tecido acolchoado.
- ! Não utilize detergentes não diluídos, gasolina ou outros solventes orgânicos para lavar o dispositivo avançado de retenção para crianças ou a base. Poderá danificar o dispositivo avançado de retenção.
- ! Não torça as capas de tecido acolchoado para as secar rapidamente. Poderá enrugar as capas de tecido acolchoado.
- ! Deixe secar as capas de tecido acolchoado num local à sombra.
- ! Retire o dispositivo avançado de retenção para crianças do veículo se não pretende utilizá-lo durante um longo período.



PL Witamy w Joie™

Właśnie zakupiłeś wysokiej jakości, w pełni certyfikowany fotelik samochodowy dla dziecka. Ten produkt jest odpowiedni do używania dla dzieci o wzroście do 150cm i wadze do 36kg.

Należy uważnie przeczytać tę Instrukcję i wykonać czynności instalacyjne, ponieważ jest to JEDYNY sposób, aby uchronić dziecko przed poważnymi obrażeniami lub śmiercią w razie wypadku oraz zapewnić dziecku komfort podczas używania tego produktu.

Instrukcję należy zachować do wykorzystania w przyszłości.

Potwierdź

Aby używać ten podwyższony fotelik samochodowy Joie z połączeniami i-Size ISOFIX, zgodnie z przepisami UN nr 129, dziecko musi spełniać następujące wymagania.

Ustawienie tyłem do kierunku jazdy: Wzrost dziecka 40cm - 105 cm/ Waga dziecka ≤ 18kg; Ustawienie przodem do kierunku jazdy: Wiek dziecka ≥ 15m/ Wzrost dziecka 76cm - 105cm/ Waga dziecka ≤ 18kg; Podstawa podwyższająca: Wzrost dziecka 100cm - 150cm/ Waga dziecka ≤ 36kg:

Przed instalacją i rozpoczęciem używania produktu należy przeczytać wszystkie instrukcje z tego podręcznika.

! WAŻNE: ZACHOWAJ DO WYKORZYSTANIA W PRZYSZŁOŚCI. NALEŻY PRZECZYTAĆ UWAŻNIE.

Podręcznik należy trzymać we wnęce, w tylnej części siedzenia, jak na rysunku po prawej.

W celu uzyskania informacji o gwarancji, należy odwiedzić naszą stronę internetową, pod adresem joiebaby.com

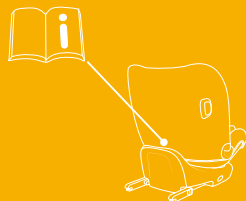

Lista części

Upewnij się, że nie brakuje żadnych części. Jeśli czegoś brakuje, skontaktuj się ze sprzedawcą.

- 1 Oparcie głowy
- 2 Poduszka fotelika
- 3 Sprzączka
- 4 Regulowana uprząż
- 5 Wspornik obciążenia
- 6 Przycisk regulacji nachylenia oparcia
- 7 Wyłącznik blokady obrotu
- 8 Przycisk obrotu
- 9 Osłony uprząży na ramiona
- 10 Wkładka dla noworodka
- 11 Dźwignia regulacji oparcia głowy
- 12 Przycisk regulatora mocowania ISOFIX
- 13 Przycisk regulacji wspornika obciążenia
- 14 Złącze ISOFIX
- 15 Prowadnice mocowania ISOFIX
- 16 Zabezpieczenie przed uderzeniem bocznym *używanie wyłącznie po stronie drzwi

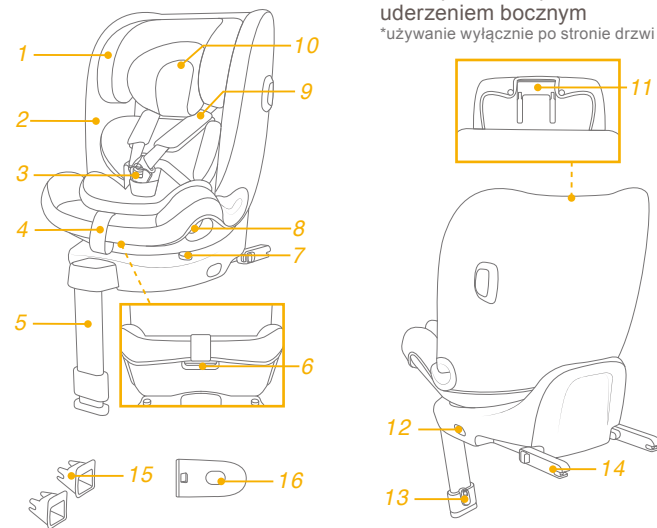

OSTRZEŻENIE

- ! **NALEŻY** pamiętać o tym, aby elementy sztywne i elementy plastikowe podwyższonego systemu fotelika samochodowego były umiejscowione i zainstalowane w taki sposób, aby nie zostały uchwycone przez ruchome siedzenie lub drzwi pojazdu podczas codziennego użytkowania pojazdu.
- ! **NIE WOLNO** umieszczać podwyższonego fotelika samochodowego skierowanego do tyłu na fotelach, w których zainstalowana jest aktywna przednia poduszka powietrzna.
- ! Aby używać ten podwyższony fotelik dla dziecka, zgodnie z przepisami UN Nr 129, dziecko musi spełniać następujące wymagania.
- ! Tryb niemowlęcia: Wzrost dziecka 40 cm - 105 cm / maks. 18 kg;
- ! Tryb małego dziecka: Wzrost dziecka 76 cm - 105 cm / maks. 18 kg;
- ! Tryb junior: Wzrost dziecka 100 cm - 150 cm / maks. 36 kg;
- ! **WAŻNE - NIE NALEŻY USTAWIAĆ FOTELIKA PRZODEM DO KIERUNKU JAZDY, ZANIM DZIECKO NIE PRZEKROCZY WIEKU 15 MIESIĘCY (patrz instrukcje).**
- ! Podwyższony fotelik samochodowy dla dziecka może nie pasować do wszystkich dopuszczonych pojazdów.
- ! Pasy utrzymujące podwyższony fotelik samochodowy dla dziecka w pojeździe powinny być naprężone tak, aby wspornik obciążenia stykał się z podłogą pojazdu, a pasy, którymi przypięte jest dziecko powinny być dopasowane do budowy jego ciała. Pasy nie powinny być poskręcane.

OSTRZEŻENIE

- ! Po umieszczeniu dziecka w tym podwyższonym foteliku samochodowym, musi zostać prawidłowo założony pas bezpieczeństwa. Należy się upewnić, że został napięty nisko założony pas biodrowy, podtrzymujący biodro.
- ! Ten fotelik samochodowy dla dziecka należy wymienić na nowy w przypadku jego narażenia na działanie gwałtownych naprężeń w wyniku wypadku. Wypadek może spowodować niewidoczne uszkodzenie.
- ! Należy mieć na uwadze niebezpieczeństwo wynikające z wykonywania zmian lub przeróbek w urządzeniu bez uzyskania zatwierdzenia przez adekwatny urząd oraz niebezpieczeństwo wynikające z nieprzestrzegania instrukcji instalacji dostarczanych przez producenta podwyższonego dziecięcego fotelika samochodowego.
- ! Podwyższony fotelik samochodowy należy chronić przed promieniami słonecznymi. W przeciwnym razie może być on zbyt gorący dla skóry dziecka. Przed umieszczeniem dziecka należy zawsze dotknąć podwyższony fotelik dla dziecka.
- ! **NIE** należy pozostawiać dziecka w podwyższonym foteliku samochodowym bez opieki.
- ! Wszelki bagaż lub inne przedmioty, które mogą spowodować obrażenia ciała w razie kolizji powinny być prawidłowo zabezpieczone.
- ! **NIE NALEŻY UŻYWAĆ** systemu podwyższonego fotelika dla dziecka, bez miękkich wkładek.
- ! Miękkich wkładek nie należy zastępować innymi niż zalecane przez producenta, ponieważ stanowią one integralny element skuteczności działania fotelika dla dziecka.

OSTRZEŻENIE

- ! **Przed zakupieniem należy sprawdzić, czy ten podwyższony fotelik dla dziecka można prawidłowo zainstalować w pojeździe.**
- ! **ŻADEN podwyższony dziecięcy fotelik samochodowy nie gwarantuje pełnej ochrony przed obrażeniami w wypadku. Jednak prawidłowe użycie tego fotelika w znaczny sposób ograniczy ryzyko poważnego uszczerbku na zdrowiu lub śmierci dziecka.**
- ! **NIE należy montować ani używać tego podwyższonego fotelika samochodowego, nie postępując ściśle według instrukcji i ostrzeżeń zawartych w tej Instrukcji, ponieważ w przeciwnym razie dziecko może zostać narażone na poważne obrażenia lub śmierć.**
- ! **NIE należy używać tego podwyższonego fotelika samochodowego, jeśli jest uszkodzony lub gdy brakuje w nim części.**
- ! **NIE należy pozostawiać dziecka w dużym/zbyt obszernym ubraniu, ponieważ może to uniemożliwić prawidłowe i bezpieczne zamocowanie dziecka paskami uprząży na ramionach i pasem kroczywym między udami.**

Sytuacja zagrożenia

W sytuacji zagrożenia lub po wypadku najważniejsze jest, aby udzielić dziecku pierwszej pomocy i jak najszybciej poddać je konsultacji lekarskiej.

Informacje o produkcie

Do instalacji z systemem ISOFIX

1. To jest podwyższony fotelik samochodowy zgodny z systemem "i-Size". Posiada on aprobatę zgodności z przepisami UN nr 129, do używania w pozycjach siedzenia pojazdu zgodnych z i-Size, według wskazania przez producentów pojazdów w podręczniku użytkownika pojazdu.
2. W przypadku wątpliwości, należy się skontaktować z producentem podwyższonego fotelika samochodowego dla dzieci lub ze sprzedawcą.



Do instalacji za pomocą 3-punktowego pasa bezpieczeństwa

Do instalacji za pomocą 3-punktowego pasa bezpieczeństwa + system ISOFIX

1. To jest system podwyższonego fotelika samochodowego z podstawką podwyższającą i-Size. Posiada on aprobatę zgodności z regulacją UN Nr 129, do używania w głównie w "pozycjach siedzenia i-Size", według wskazania producentów pojazdów w podręczniku użytkownika pojazdu.
2. W przypadku wątpliwości, należy się skontaktować z producentem podwyższonego fotelika samochodowego dla dzieci lub ze sprzedawcą.

Materiały Tworzywa sztuczne, metal, tkaniny
Nr patentu W trakcie patentowania

Wybór instalacji

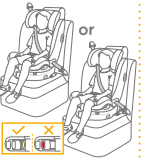
	Wymiary dziecka	Tryb montażu	Rysunek instalacyjny	Wiek odniesienia	Pozycja fotela
ECE R129	40cm-105cm/ ≤18kg	Ustawienie tyłem do kierunku jazdy		W przybliżeniu: 4 lata	Pozycja 1-5
	76cm-105cm/ ≤18kg	Ustawienie przodem do kierunku jazdy		Od 15 miesięcy do około 4 lat	Pozycja 1-5
	100cm-150cm/ ≤36kg	Podstawka podwyższająca		3.5 do 12 lat	Pozycja 1-5

Wskazówki dotyczące instalacji

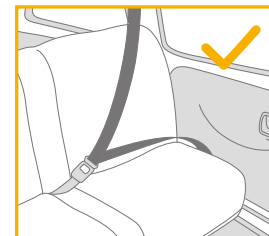
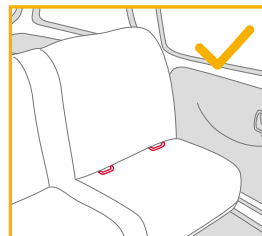

Stosowanie zabezpieczenia przed uderzeniem bocznym

patrz ilustracje 1 - 2

1. Podwyższony fotelik samochodowy dla dziecka, jest dostarczany z wyjmowanym zabezpieczeniem przed uderzeniem bocznym. Zabezpieczenie przed uderzeniem bocznym MUSI być używane po stronie drzwi pojazdu. Instalacja jest pokazana na ilustracji 1.
2. Naciśnij przycisk zwalniania, aby wyjąć zabezpieczenie przed uderzeniem bocznym.
3. Gdy nie jest używany, należy go prawidłowo przechowywać.

Regulacja wysokości dla oparcia głowy i uprząży na ramiona

patrz ilustracje 3 - 7

Wyreguluj oparcie głowy i sprawdź, czy uprząż na ramiona znajduje się na prawidłowej wysokości zgodnie z 3, 4, 5, 6, 7

! Podczas używania w trybie ustawienia tyłem do kierunku jazdy wysokość pasów na ramiona musi pokrywać się z wysokością ramion dziecka lub znajdować niżej. 3

! Podczas używania w trybie ustawienia przodem do kierunku jazdy wysokość pasów na ramiona musi pokrywać się z wysokością ramion dziecka lub znajdować wyżej. 4

! Podczas używania w trybie podstawki podwyższenia, wysokość pasów na ramiona musi się pokrywać z wysokością ramion dziecka. 5

Aby wyregulować wysokość oparcia głowy, najpierw naciśnij dźwignię regulacji, a następnie pociągnij lub popchnij oparcie głowy, aż zatrzaśnie się w jednej z 14 pozycji. 7

! Przestrzeń na ramiona zwiększa się, gdy wysokość podparcia głowy jest ustawiona w pozycji 11 do 14.

Regulacja nachylenia

patrz ilustracje 8 - 9

Naciśnij przycisk regulacji nachylenia w celu wyregulowania podwyższonego fotelika samochodowego dla dziecka do wymaganego położenia. 8, 9

Dostępnych jest 5 pozycji nachylenia, które można wykorzystać w trybie tyłem do kierunku jazdy, przodem do kierunku jazdy i trybie podstawki podwyższającej. 9

Instalacja podstawy

patrz ilustracje 10 - 16

1. W celu ułatwienia montażu wstawić prowadnice ISOFIX. 10
2. Naciśnij przycisk regulatora mocowania ISOFIX, aby wydłużyć mocowanie ISOFIX. 13 -1 13 -2

3. Upewnij się, że oba złącza ISOFIX są właściwie założone w ich punktach kotwienia ISOFIX. Kolory wskaźników na obydwóch złączach ISOFIX powinny być całkowicie zielone. 14 -1

! Ponownie naciśnij przyciski regulacji ISOFIX, popychając oparcie fotelika do tyłu, aż do zetknięcia z tyłem siedzenia pojazdu.

4. Po przymocowaniu złączy ISOFIX, docisnąć wspornik obciążenia do podłogi. Gdy wskaźnik wspornika obciążenia jest zielony, oznacza to, że znajduje się on w prawidłowej pozycji. 14 -2

5. Wcisnąć przycisk zwalnający wspornik obciążenia, a następnie wyregulować długość wspornika obciążenia. 14 -3

! Zawsze należy się upewnić, że noga stabilizująca ma bezpośredni kontakt z podłogą i jest zablokowana, nawet jeśli na siedzeniu nie ma dziecka.

Zdejmowanie siedzenia

1. Aby odłączyć od pojazdu, naciśnij przycisk regulatora ISOFIX i odciągnij podstawę od siedzenia. Następnie naciśnij i zwolnij złącza z mocowań ISOFIX pojazdu. 15 -1 15 -2

2. Aby zapobiec uszkodzeniom w czasie przenoszenia, naciśnij przycisk regulatora ISOFIX 16 -1 i złóż całkowicie złącze. 16 -2

Korzystanie w trybie przewożenia tyłem do kierunku jazdy (Wzrost dziecka 40 - 105 cm / Waga dziecka ≤ 18 kg / noworodki - do 4 lat)

patrz ilustracje 17 - 24

! Zainstaluj podwyższony fotelik samochodowy dla dziecka na tylnym siedzeniu pojazdu, a następnie umieść dziecko w podwyższonym foteliku samochodowym dla dziecka.

Naciśnij przycisk obrotu, aby obrócić fotelik w celu łatwiejszego włożenia/wyjęcia dziecka z boku, a następnie obróć fotelik do pozycji przewożenia tyłem do kierunku jazdy. 17, 18

! Naciśnij przyciski obrotu z dowolnej strony, aby obrócić podwyższony dziecięcy fotelik samochodowy.

Zabezpieczanie dziecka w foteliku

1. Aby wydłużyć pasy upręży na ramiona, naciśnij przycisk regulacji upręży, pociągając uprząż na ramiona w celu poluzowania. ¹⁹
2. Odblokuj sprzączkę upręży naciskając czerwony przycisk. ²⁰
3. Umieść języki sprzączki w obszarze magnesu po zewnętrznej stronie podwyższonego fotelika dla dziecka, aby języki znajdowały się na swoim miejscu. ²¹

Używanie wkładki dla noworodka

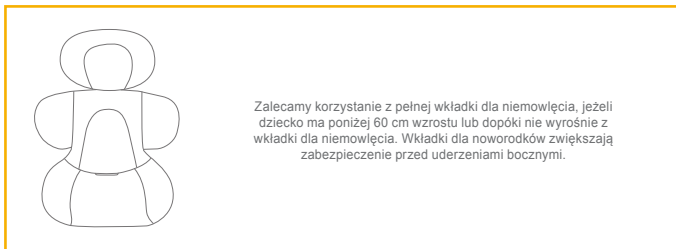

Zalecamy korzystanie z pełnej wkładki dla niemowlęcia, jeżeli dziecko ma poniżej 60 cm wzrostu lub dopóki nie wyrosnie z wkładki dla niemowlęcia. Wkładki dla noworodków zwiększają zabezpieczenie przed uderzeniami bocznymi.

4. Umieść dziecko w podwyższonym foteliku samochodowym dla dziecka i przełóż oba ramiona przez uprząż.
 5. Zatrzasknij sprzączkę. Patrz rys. ²²
 6. Pociągnij w dół regulator upręży i wyreguluj do prawidłowej długości, aby się upewnić, że dziecko jest odpowiednio zabezpieczone. ²³
- ! Dziecko zawsze powinno być zabezpieczone uprzążą i odpowiednio przytrzymane przez usunięcie wszystkich luzów.
- ! Upewnij się, że odległość między dzieckiem a uprzążą na ramiona jest w przybliżeniu równa grubości jednej dłoni.
- ! Gdy siedzisko zostanie obrócone i prawidłowo zatrzasknięte, przycisk obracania pokaże kolor zielony; w przeciwnym razie pokaże kolor czerwony. ²⁴
- ! Zawsze należy się upewnić, że fotelik jest zablokowany (tyłem do kierunku jazdy / przodem do kierunku jazdy), nawet jeśli nie ma w nim dziecka.

Używanie w trybie przewożenia przodem do kierunku jazdy

(Wzrost dziecka 76 cm - 105 cm / Waga dziecka ≤ 18 kg / 15 miesięcy - 4 lata)

patrz ilustracje ²⁵ - ³²

! Zainstaluj podwyższony fotelik samochodowy dla dziecka na tylnym siedzeniu pojazdu, a następnie umieść dziecko w podwyższonym foteliku samochodowym dla dziecka.

Naciśnij przycisk obrotu, aby obrócić fotelik w celu łatwiejszego włożenia/wyjęcia dziecka z boku, a następnie obróć fotelik do pozycji przewożenia przodem do kierunku jazdy. ²⁵²⁶

! Naciśnij przyciski obrotu z dowolnej strony, aby obrócić podwyższony dziecięcy fotelik samochodowy.

Zabezpieczanie dziecka w foteliku

1. Aby wydłużyć pasy upręży na ramiona, naciśnij przycisk regulacji upręży, pociągając uprząż na ramiona w celu poluzowania. ²⁷
 2. Odblokuj sprzączkę upręży naciskając czerwony przycisk. ²⁸
- ! W trybie skierowania do przodu należy wyjąć wkładkę dla niemowlęcia. ²⁹
3. Umieść języki sprzączki w obszarze magnesu po zewnętrznej stronie podwyższonego fotelika dla dziecka, aby języki znajdowały się na swoim miejscu.
 4. Umieść dziecko w podwyższonym foteliku samochodowym dla dziecka i przełóż oba ramiona przez uprząż.
 5. Zatrzasknij sprzączkę.
 6. Pociągnij w dół regulator upręży i wyreguluj do prawidłowej długości, aby się upewnić, że dziecko jest odpowiednio zabezpieczone. ³⁰
 7. Naciśnij przycisk wyłączania blokady obrotu ³¹-1, obracając siedzenie przodem do kierunku jazdy. ³¹-2
- ! Gdy siedzenie zostanie obrócone i prawidłowo zatrzasknięte, przycisk obracania pokaże kolor zielony, w przeciwnym razie pokaże kolor czerwony. ³¹
- ! Zawsze należy się upewnić, że fotelik jest zablokowany (tyłem do kierunku jazdy / przodem do kierunku jazdy), nawet jeśli nie ma w nim dziecka.

- ! Złącza ISOFIX muszą być podłączone i zablokowane w punktach kotwiących ISOFIX. **32-1**
- ! Wspornik obciążenia musi być zamontowany prawidłowo ze wskaźnikiem w kolorze zielonym. **32-2**
- ! Dziecko zawsze powinno być zabezpieczone uprzężą i odpowiednio przytrzymane przez usunięcie wszystkich luzów.
- ! NIE należy używać trybu skierowania przodem do kierunku jazdy, aż do osiągnięcia przez dziecko wzrostu co najmniej 76cm i wieku 15 miesięcy.

Używanie w trybie podstawki podwyższającej

(Wzrost dziecka 100cm - 150cm / Waga dziecka ≤ 36kg / 3.5 - 12 lat)

patrz ilustracje **33 - 42**

- ! Zainstaluj podwyższony fotelik samochodowy dla dziecka na tylnym siedzeniu pojazdu, a następnie umieść dziecko w podwyższonym foteliku samochodowym dla dziecka.
- ! W trybie podstawki podwyższającej należy usunąć wkładkę dla niemowlęcia.
- ! Złóż nogę stabilizującą do wnętrza pod podstawą; przesuń przycisk blokady, aby się upewnić, że noga stabilizującą pozostaje na swoim miejscu. **34|35**

Zabezpieczanie dziecka w foteliku

1. Odblokuj sprzączkę uprząży naciskając czerwony przycisk. **36**
 2. Zdejmij osłonę pasa kroczonego i przechowaj ją prawidłowo. **37**
 3. Włóż pas kroczonego, pas na ramiona z osłonami do wnętrza. **38|39|40**
 4. Tak ustaw oparcie głowy, aby dolna część oparcia głowy znajdowała się na wysokości ramion dziecka.
 5. Zapnij pasem samochodowym.
- ! Pas na ramiona musi przejść przez prowadnicę pasa na ramiona. **42-1**
 - ! Kolory wskaźników na obu złączach mocowania ISOFIX powinny być całkowicie zielone.
 - ! Instalacja ze złączami ISOFIX w trybie podstawki podwyższającej jest opcjonalna. Jeżeli są używane złącza ISOFIX należy się upewnić, że po zamocowaniu do punktów kotwiących, kolory wskaźników są całkowicie zielone. **42**

- ! Podwyższonego fotelika dziecięcego nie wolno używać, jeżeli sprzączka pasa bezpieczeństwa w pojeździe (zeńska końcówka sprzączki) jest za długa, aby pewnie przymocować podwyższony fotelik dla dziecka. **42-2**

Odtwarzanie miękkich elementów

patrz ilustracje **43 - 52**

- Naciśnij czerwony przycisk, aby zwolnić sprzączkę. **43**
- Aby odłączyć miękkie elementy, wykonaj czynności **44 - 52**.
- Aby ponownie doczepić miękkie elementy wykonaj czynności opisane powyżej w odwrotnej kolejności.

Pielęgnacja i konserwacja

- ! Wkładki dla niemowlęcia należy przechowywać w miejscu poza zasięgiem dziecka.
- ! Elementy miękkie należy myć zimną wodą o temperaturze poniżej 30°C.
- ! Nie należy prasować miękkich elementów.
- ! Nie należy wybielać lub czyścić na sucho miękkich elementów.
- ! Nie należy używać nierozcieńczonych detergentów, benzyny lub innych rozpuszczalników organicznych, do mycia podwyższonego fotelika samochodowego dla dziecka lub podstawy. Mogą one spowodować uszkodzenie podwyższonego fotelika samochodowego dla dziecka.
- ! Nie należy skręcać z dużą siłą elementów miękkich w celu ich wysuszenia. Może to spowodować pofałdowanie elementów miękkich.
- ! Elementy miękkie, w celu wysuszenia, należy zawiesić w cieniu.
- ! Podwyższony fotelik samochodowy dla dziecka należy wyjąć z siedzenia pojazdu, jeżeli nie będzie używany przez dłuższy czas.



CZ Vítá vás značka Joie™

Zakoupili jste vysoce kvalitní, plně certifikované dětské zádržné zařízení. Tento produkt je vhodný pro děti do výšky 150cm a do hmotnosti 36kg.

Pečlivě si přečtěte tento návod k použití a postupujte přesně dle instrukcí zde uvedených, neboť toto je ten JEDINÝ způsob, jak ochránit vaše dítě před vážným zraněním nebo smrtí v případě nehody. Zároveň mu dodržováním postupu uvedenému v tomto návodu zajistíte maximální komfort při používání tohoto produktu.

Uchovejte tento návod pro budoucí použití!

Ujistěte se

Aby bylo možné používat tuto dětskou autosedačku Joie s připojením i-Size ISOFIX v souladu s předpisem UN č. 129, musí vaše dítě splňovat následující požadavky.

Orientace proti směru jízdy: Výška dítěte 40 cm - 105 cm/ hmotnost dítěte ≤ 18kg;

orientace po směru jízdy: Věk dítěte ≥ 15 m/ výška dítěte 76 cm - 105 cm/ hmotnost dítěte ≤ 18 kg;

Podsedák: Výška dítěte 100 cm - 150 cm/ hmotnost dítěte ≤ 36 kg;

Před instalováním a použitím tohoto výrobku si přečtěte všechny pokyny v tomto návodu.

! DŮLEŽITÉ: USCHOVEJTE PRO BUDOUCÍ POUŽITÍ. POZORNĚ ČTĚTE.

Tento návod uschovejte do přihrádky na zadní straně autosedačky (viz obrázek vpravo) pro budoucí využití.

Informace o záruce najdete na našem webu joiebaby.com

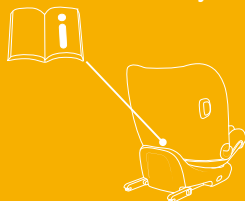

Seznam dílů

Zkontrolujte, že žádná část nechybí. Pokud některá část chybí, kontaktujte prodejce.

- | | | | |
|---|------------------------------|----|--------------------------------|
| 1 | Hlavová opěrka | 10 | Novorozenecká vložka |
| 2 | Vložka sedačky | 11 | Páčka nastavení opěrky hlavy |
| 3 | Přezka | 12 | Tlačítko nastavení ISOFIX |
| 4 | Pás nastavení délky postroje | 13 | Tlačítko nastavení opěrné nohy |
| 5 | Opěrná noha | 14 | Konektor ISOFIX |
| 6 | Tlačítko nastavení sklonu | 15 | Vodítka upevnění ISOFIX |
| 7 | Zámek otáčení odemknutý | 16 | Ochrana proti bočnímu nárazu |
| 8 | Tlačítko otáčení | | |
| 9 | Polstry ramenního postroje | | |

*Ize používat pouze na straně u dveří

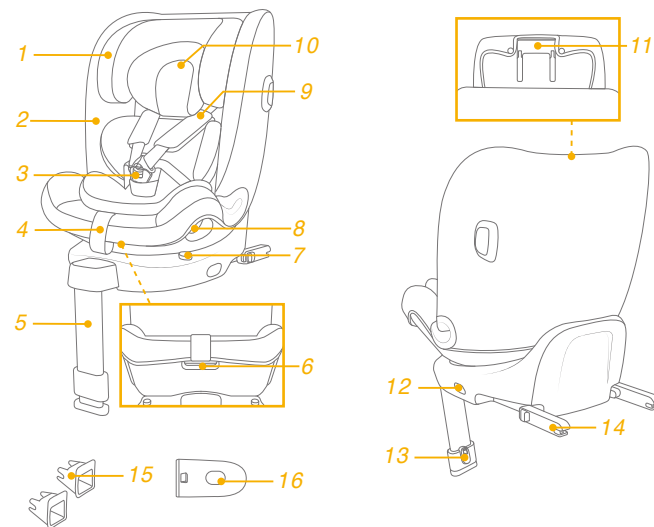

VAROVÁNÍ

- ! **UPOZORŇUJEME** vás na to, že pevné předměty a plastové části tohoto vylepšeného dětského zádržného systému musí být umístěny a instalovány tak, aby nemohly být zachyceny pohyblivým sedadlem nebo dveřmi vozidla při jeho každodenním používání.
- ! **NEPOUŽÍVEJTE** vylepšené dětské autosedačky v orientaci proti směru jízdy na sedadlech, na kterých je nainstalován aktivní čelní airbag.
- ! Aby bylo možné používat tento vylepšený dětský zádržný systém v souladu s předpisem OSN č. 129, musí vaše dítě splňovat následující požadavky.
- ! **Režim novorozence:** Výška dítěte 40 - 105 cm/ max. 18 kg;
Batolecí režim: Výška dítěte 76 - 105 cm/ max. 18 kg;
Juniorský režim: Výška dítěte 100 - 150 cm/ max. 36 kg;
- ! **DŮLEŽITÉ - NEPOUŽÍVEJTE ORIENTACI PO SMĚRU JÍZDY, DOKUD VĚK DÍTĚTE NEPŘESÁHNE 15 MĚSÍCŮ** (viz návod).
- ! Je možné, že tento vylepšený dětský zádržný systém nebude možné umístit do všech schválených vozů.
- ! Veškeré popruhy, které přidržují tuto vylepšenou dětskou autosedačku k vozidlu, musí být utažené. Opěrná noha se musí dotýkat podlahy vozidla. Všechny popruhy zajišťující dítě musí být nastaveny podle jeho těla. Popruhy nesmí být zkroucené.

VAROVÁNÍ

- ! Po umístění dítěte do této vylepšené dětské autosedačky musí být správně použit bezpečnostní pás. Zkontrolujte, aby nebyl žádný z bederních popruhů v dolní části opotřebovaný a aby byla pánev pevně zajištěna.
- ! Pokud byla tato vylepšená dětská autosedačka vystavena nadměrnému pnutí při dopravní nehodě, musí být vyměněna. Při dopravní nehodě může dojít ke skrytému poškození.
- ! Zvažte nebezpečí, které s sebou nesou jakékoli úpravy nebo doplňky tohoto zařízení, které nebyly schváleny kompetentním orgánem. Dále zvažte nebezpečí, které vyplývá z nedodržení pokynů pro instalaci od výrobce této vylepšené dětské autosedačky.
- ! Tuto vylepšenou dětskou autosedačku uchovávejte mimo přímé sluneční světlo. V opačném případě bude příliš horká pro pokožku dítěte. Před umístěním dítěte vždy dotykem zkontrolujte teplotu vylepšené dětské autosedačky.
- ! **NENECHÁVEJTE** dítě v této vylepšené dětské autosedačce.
- ! Veškerá zavazadla nebo jiné předměty, které v případě nehody mohou způsobit zranění, musí být řádně zajištěny.
- ! Tento vylepšený dětský zádržný systém **NELZE** používat bez látkových potahů.
- ! Látkové potahy smí být nahrazeny pouze podle doporučení výrobce, protože se nedílnou částí podílejí na účinnosti zádržného systému.

VAROVÁNÍ

- ! **Před zakoupením zkontrolujte, zda lze tuto vylepšenou dětskou autosedačku řádně nainstalovat do vašeho vozu.**
- ! **ŽÁDNÁ vylepšená dětská autosedačka nezaručuje plnou ochranu před zraněním v případě nehody. Správným používáním této vylepšené dětské autosedačky se ale sníží riziko vážného zranění nebo smrti vašeho dítěte.**
- ! **VŽDY instalujte tuto vylepšenou dětskou autosedačku výhradně v souladu s tímto návodem. V opačném případě vystavujete své dítě nebezpečí vážného zranění nebo smrti.**
- ! **V ŽÁDNÉM PŘÍPADĚ nepoužívejte tuto vylepšenou dětskou autosedačku, pokud je nekompletní nebo poškozená.**
- ! **NEOBLÉKEJTE své dítě do oblečení, které je příliš/nadměrně velké. Mohlo by to zabránit řádnému a bezpečnému uchycení dítěte ramenními popruhy a popruhy mezi nohama.**

Stav nouze

V případě ohrožení nebo úrazu je nejdůležitější poskytnout vašemu dítěti okamžité ošetření a následnou lékařskou pomoc.

Informace o produktu

Pro instalaci se systémem ISOFIX

1. Toto je vylepšená dětská autosedačka „i-Size“. Byla schválena v souladu s předpisem OSN č. 129 pro používání na místech k sezení vozu, která jsou kompatibilní se standardem i-Size, jak je uvedeno výrobcem vozu v návodu na použití vozu.
2. Pokud si nebudete jisti, obraťte se na výrobce nebo prodejce této vylepšené dětské autosedačky.





Instalace pomocí 3bodového pásu

Instalace pomocí 3bodového pásu a systému ISOFIX

1. Toto je vylepšená dětská autosedačka i-Size. Byl schválen v souladu s předpisem OSN č. 129 pro používání primárně na „místech k sezení i-Size“ dle pokynů výrobce vozidla v návodu k vozidlu.
2. Pokud si nebudete jisti, obraťte se na výrobce nebo prodejce této vylepšené dětské autosedačky.

Materiály	Plasty, kov, textilie
Č. patentu	Čeká na udělení patentu

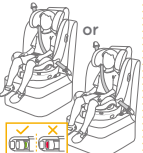
Zvolte vaši instalaci

Velikost dítěte	Režim instalace	Obrázek instalace	Doporučený věk	Pozice sedadla
40 cm - 105 cm/ ≤18 kg	Orientace proti směru jízdy		Cca 4 roky	Pozice 1-5
76cm - 105 cm/ ≤18 kg	Orientace po směru jízdy		15 měsíců až přibližně 4 roky	Pozice 1-5
100 cm - 150 cm/ ≤ 36 kg	Podsedák	 or 	3.5 až 12 roků	Pozice 1-5

ECE R129

Upozornění k instalaci

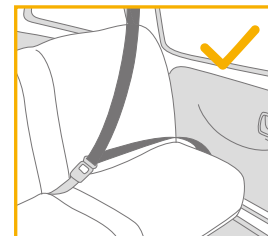
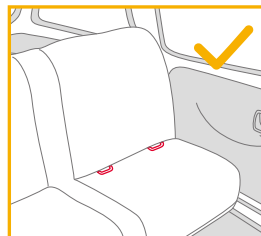

Použití ochrany proti bočnímu nárazu

viz obrázky 1 - 2

1. Tato vylepšená dětská autosedačka je dodávána s odnímatelnou ochranou proti bočnímu nárazu. Tato ochrana proti bočnímu nárazu **MUSÍ** být použita na straně u dveří vozidla. Instalace je uvedena na obrázku 1.
2. Chcete-li ochranu proti bočnímu nárazu odejmout, stiskněte uvolňovací tlačítko. 2
3. Mimo používání řádně uložte.

Výškové nastavení pro hlavovou opěrku a ramenní pásy

viz obrázky 3 - 7

Nastavte hlavovou opěrku a zkontrolujte, zda se ramenní pásy nacházejí ve správné výšce podle 3&4&5&6&7

! Při používání proti směru jízdy musí být ramenní pásy zároveň s horní stranou ramen dítěte nebo těsně pod ní. 3

! Při používání po směru jízdy musí být ramenní pásy zároveň s horní stranou ramen dítěte nebo těsně nad ní. 4

! Při používání v režimu podsedačky musí být vodička ramenních pásů zároveň s rameny dítěte. 5

Chcete-li nastavit výšku opěrky hlavy, stiskněte nejprve nastavovací páčku a poté zatáhněte nebo zatlačte opěrku hlavy dolů, dokud nezapadne do jedné ze 14 poloh. 7

! Ramenní prostor se rozšiřuje, jak je výška opěrky hlavy nastavena do pozic od 11 do 14.

Nastavení sklonu

viz obrázky 8 - 9

Stiskněte tlačítko nastavení sklonu a upravte vylepšenou dětskou autosedačku do požadované pozice. 8&9

K dispozici je 5 poloh sklonu, které lze použít pro režimy proti směru jízdy, po směru jízdy a podsedačky. 9

Instalace základny

viz obrázky 10 - 16

1. Pro usnadnění instalace nasadte vodiče konektorů ISOFIX. 10
2. Stisknutím tlačítka nastavení ISOFIX vysuňte ISOFIX. 13 -1 13 -2

3. Ujistěte se, že jsou oba konektory ISOFIX pevně uchyceny k příslušným kotvicím bodům ISOFIX. Při správném uchycení by měly být indikátory na obou konektorech ISOFIX zcela zelené. 14 -1
- ! Stiskněte znovu nastavovací tlačítka ISOFIX a zároveň zatlačte sedačku dozadu tak, aby se dotýkala opěrku sedadla vozu.
4. Po připevnění systému ISOFIX vysuňte opěrnou nohu k podlaze. Když je indikátor opěrné nohy zelený, opěrná noha je nainstalována správně. 14 -2
5. Stiskněte uvolňovací tlačítko opěrné nohy a potom upravte její délku. 14 -3
- ! Vždy zajistěte, aby se opěrná noha přímo dotýkala podlahy a byla v zajištěné poloze, i když v ní není dítě.

Vyjmutí sedačky

1. Chcete-li vyjmout základnu z vozidla, stiskněte tlačítko nastavení ISOFIX a stáhněte základnu ze sedadla. Potom stiskněte a vyjměte konektory ze systému ISOFIX vozu. 15 -1 15 -2
2. Aby se zabránilo poškození během převážení, stiskněte tlačítko nastavení ISOFIX 16 -1 a konektor zcela zasuňte. 16 -2

Používání proti směru jízdy
(Výška dítěte 40 cm - 105 cm/hmotnost dítěte ≤ 18 kg/novorozenec - 4 roky)

viz obrázky 17 - 24

- ! Nainstalujte vylepšenou dětskou autosedačku na zadní sedadlo vozu a poté usadte dítě do autosedačky.
- Stisknutím otočného tlačítka zaměřte stranu pro snazší vkládání/vyjímání dítěte. Potom otočte sedačku do polohy proti směru jízdy. 17&18
- ! Stiskněte tlačítko otáčení na některé straně a otočte vylepšenou dětskou autosedačku.

Zajištění dítěte

1. Chcete-li prodloužit pásy ramenního postroje, stiskněte tlačítko nastavení postroje a zároveň vytažením uvolněte ramenní postroj. ¹⁹
2. Uvolněte přezku postroje stisknutím červeného tlačítka. ²⁰
3. Položte jazýčky přezky k magnetické části na vnější straně vylepšené dětské autosedačky tak, aby se jazýčky zachytily na místě. ²¹

Použití vložky pro novorozence

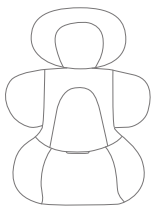

Doporučujeme používat kompletní vložku pro novorozence pro dítě do 60 cm a lze ji používat do té doby, dokud dítě z novorozenecké vložky nevyroste. Tato vložka zvyšuje ochranu proti bočnímu nárazu.

4. Usadte dítě do vylepšené dětské autosedačky a protáhněte obě jeho ruce skrz postroj.
 5. Zapněte přezku. Viz ²²
 6. Zatáhněte za pás nastavení délky postroje a utáhněte je tak, aby bylo dítě pevně připoutáno. ²³
- ! Vždy uchovávejte dítě zajištěné v řádně utaženém postroji bez zbytečné vůle.
- ! Zajistěte, aby mezi dítětem a popruhy ramenního postroje byl prostor přibližně na tloušťku jedné ruky.
- ! Když je sedačka otočena na místo a správně zajištěna, tlačítko otáčení je zelené; jinak je červené. ²⁴
- ! Vždy se ujistěte, že je sedačka v zajištěné poloze (proti/po směru jízdy), i když v ní není dítě.

Používání po směru jízdy (Výška dítěte 76 cm - 105 cm/hmotnost dítěte ≤ 18 kg/15 měsíců - 4 roky)

viz obrázky ²⁵ - ³²

! Nainstalujte vylepšenou dětskou autosedačku na zadní sedadlo vozu a poté do ní usadte dítě.

Stisknutím otočného tlačítka zaměňte stranu pro snazší vkládání/vyjímání dítěte. Potom otočte sedačku do polohy po směru jízdy. ^{25&26}

! Stiskněte tlačítko otáčení na některé straně a otočte vylepšenou dětskou autosedačku.

Zajištění dítěte

1. Chcete-li prodloužit pásy ramenního postroje, stiskněte tlačítko nastavení postroje a zároveň vytažením uvolněte ramenní postroj. ²⁷
 2. Uvolněte přezku postroje stisknutím červeného tlačítka. ²⁸
- ! Při používání po směru jízdy vyjměte novorozeneckou vložku. ²⁹
3. Položte jazýčky přezky k magnetické části na vnější straně vylepšené dětské autosedačky tak, aby se jazýčky zachytily na místě.
 4. Usadte dítě do vylepšené dětské autosedačky a protáhněte obě jeho ruce skrz postroj.
 5. Zapněte přezku.
 6. Zatáhněte za pás nastavení délky postroje a utáhněte je tak, aby bylo dítě pevně připoutáno. ³⁰
 7. Stiskněte tlačítko uvolnění zámku otáčení ³¹⁻¹ a zároveň otočte sedačku do režimu po směru jízdy. ³¹⁻²
- ! Když je sedačka otočena na místo a správně zajištěna, tlačítko otáčení je zelené, jinak je červené. ³¹
- ! Vždy se ujistěte, že je sedačka v zajištěné poloze (proti/po směru jízdy), i když v ní není dítě.
- ! Konektory ISOFIX musí být připevněny a zajištěny na kotvicích bodech ISOFIX. ³²⁻¹

- ! Opěrná noha musí být nainstalována správně se zeleným indikátorem. 32-2
- ! Vždy uchovávejte dítě zajištěné v řádně utaženém postroji bez zbytečné vůle.
- ! NEPOUŽÍVEJTE režim po směru jízdy, pokud výška vašeho dítěte není alespoň 76 cm A ZÁROVNĚ nemá alespoň 15 měsíců.

Používání v režimu podsedačku (Výška dítěte 100 - 150 cm/hmotnost dítěte ≤ 36 kg/3.5 - 12 let)

viz obrázky 33 - 42

- ! Nainstalujte vylepšenou dětskou autosedačku na zadní sedadlo vozu a poté do ní usadte dítě.
- ! V režimu podsedačku vyjměte novorozeneckou vložku.
- ! Sklopte opěrnou nohu do přihrádky pod základnou; posunutím uzamykacího tlačítka zajistíte opěrnou nohu na místě. 34 & 35

Zajištění dítěte

1. Uvolněte přezku postroje stisknutím červeného tlačítka. 36
 2. Sejměte potah rozkrokového pásu a řádně jej uložte. 37
 3. Zasuňte rozkrokový popruh a ramenní popruh s potahem do přihrádek. 38 & 39 & 40
 4. Nastavte opěrku hlavy tak, aby její spodní část byla v rovině s ramený dítěte.
 5. Zapněte přezku bezpečnostního pásu vozu.
- ! Ramenní pás musí procházet otvorem pro ramenní pás. 42-1
 - ! Při správném uchycení by měly být indikátory na obou konektorech ISOFIX zcela zelené.
 - ! Instalace s konektory ISOFIX v režimu podsedačku je volitelná. V případě použití konektorů ISOFIX se ujistěte, že barva indikátorů připojených ke kotvicím bodům na obou konektorech je zcela zelená. 42

- ! Tuto vylepšenou dětskou autosedačku nelze instalovat do vozů, u kterých je přezka bezpečnostního pásu vozu (zásuvková část přezky) příliš daleko od sedadla a neumožňuje tak bezpečnou instalaci. 42-2

Sejmutí látkových částí

viz obrázky 43 - 52

- Stiskněte červené tlačítko pro odepnutí přezky. 43
- Sejměte látkové části podle kroků 44 - 52.
- Při nasazování hlavové opěrky a novorozenecké vložky postupujte v obráceném pořadí.

Péče a údržba

- ! Novorozeneckou vložku skladujte mimo dosah dětí.
- ! Látkové části umývejte vlažnou vodou do teploty 30 °C.
- ! Látkové části nežehlete.
- ! Na látkové části nepoužívejte bělidlo ani je nečistěte za sucha.
- ! K mytí této vylepšené dětské autosedačky nebo základny nepoužívejte nezředěné čisticí prostředky, benzín ani jiná organická rozpouštědla. Mohlo by dojít k poškození vylepšené dětské autosedačky.
- ! Nesnažte se kroutit ani ždímat látkové části sedačky velkou silou. Může to na látkových částech zanechat záhyby.
- ! Látkové části sušte zavěšené ve stínu.
- ! Pokud tuto vylepšenou dětskou autosedačku nebudete delší dobu používat, vyjměte ji z vozidla.



SK Vitajte v rodine Joie™

Zákúpili ste si vysokokvalitnú, plne certifikovanú detskú autosedačku. Tento výrobok je vhodný pre deti s výškou a hmotnosťou do 150cm a 36kg.

Pozorne si prečítajte tento návod na obsluhu a postupuje podľa inštalačných krokov, pretože toto je JEDINÝ spôsob, ako ochrániť vaše dieťa pred vážnym zranením alebo smrťou v prípade nehody a poskytnúť dieťaťu pohodlie pri používaní tohto výrobku.

Tento návod na použitie uložte pre budúce použitie.

Overte si

Na používanie tejto zosilnenej detskej autosedačky i-Size so spojovacími prvkami ISOFIX podľa nariadenia OSN č.129 musí vaše dieťa spĺňať nasledujúce požiadavky.

Smerovanie tvárou dozadu: Výška dieťaťa 40 až 105 cm/Hmotnosť dieťaťa ≤ 18 kg.

Smerovanie tvárou dopredu: Vek dieťaťa ≥ 15m/Výška dieťaťa 76 až 105 cm/Hmotnosť dieťaťa ≤ 18 kg.

S podložkou: Výška dieťaťa 100 až 150 cm/Hmotnosť dieťaťa ≤ 36 kg.

Pred inštaláciou a používaním tohto výrobku si prečítajte všetky pokyny, ktoré sú v tejto príručke uvedené.

! DÔLEŽITÉ: UCHOVAJTE PRE NESKORŠIE POUŽITIE. ČÍTAJTE POZORNE.

Návod na použitie odložte v úložnom priestore v zadnej časti sedačky, ako je zobrazené na obrázku vpravo.

Informácie o záruke nájdete na našej webovej stránke joiebaby.com

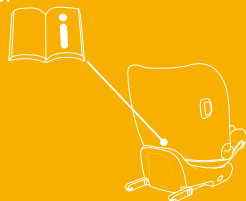

Zoznam jednotlivých častí

Uistite sa, že nechýbajú žiadne časti. Ak niečo chýba, obráťte sa na predajcu.

- | | | | |
|---|-------------------------------|----|---------------------------------------|
| 1 | Opierka hlavy | 10 | Dojčenská vložka |
| 2 | Čalúnenie sedačky | 11 | Páčka na nastavenie opierky hlavy |
| 3 | Spona | 12 | Nastavovacie tlačidlo ISOFIX |
| 4 | Nastavovací popruh | 13 | Tlačidlo na nastavenie opornej nohy |
| 5 | Oporná noha | 14 | Prípojka ISOFIX |
| 6 | Tlačidlo na nastavenie sklonu | 15 | Vodiace prvky príchytiek ISOFIX |
| 7 | Zámok otáčania | 16 | Chránič proti bočnému nárazu |
| 8 | Tlačidlo otáčania | | *musí sa používať iba na strane dverí |
| 9 | Kryty ramenných popruhov | | |

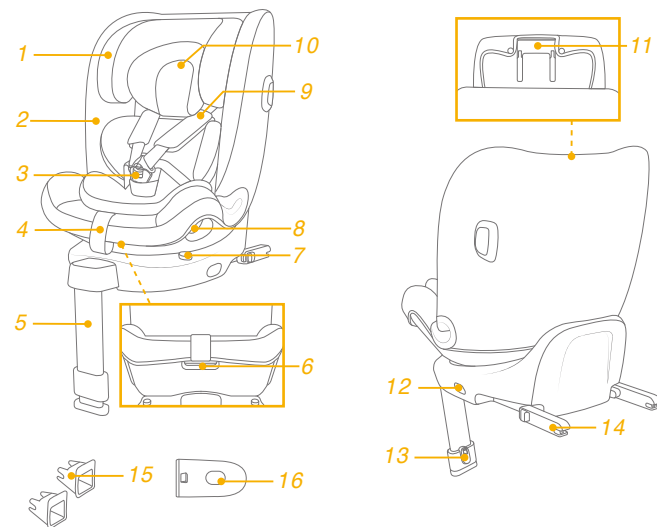

VÝSTRAHA

- ! Majte na pamäti, že pevné predmety a plastové časti zosilneného detského zadržiavacieho systému musia byť umiestnené a inštalované tak, aby nebolo možné ich zachytenie do pohyblivých sedadiel alebo dverí vozidla pri každodennom používaní.
- ! **NEPOUŽÍVAJTE** zosilnené detské zadržiavacie systémy smerujúce tvárou dozadu na miestach na sedenie, kde je nainštalovaný aktívny čelný airbag.
- ! Na používanie tejto zosilnenej detskej autosedačky podľa Predpisu OSN č. 129 musí vaše dieťa spĺňať nasledujúce požiadavky.
- ! Režim Batoľa: Výška dieťaťa 40 až 105 cm/max. 18 kg.
Režim Dojča: Výška dieťaťa 76 až 105 cm/max. 18 kg.
Režim Malé dieťa: Výška dieťaťa 100 až 150 cm/max. 36 kg.
- ! **DÔLEŽITÉ - NEPOUŽÍVAJTE REŽIM TVÁROU DOPREDU, KÝM VEK DIEŤAŤA NEPREKROČÍ 15 MESIACOV** (postupujte podľa pokynov).
- ! Zosilnená detská autosedačka nemusí byť vhodná pre všetky schválené vozidlá.
- ! Všetky popruhy, pomocou ktorých je zosilnená detská autosedačka pripevnená k vozidlu, musia byť utiahnuté, oporná noha musí byť v kontakte s podlahou vozidla a všetky popruhy, ktoré držia dieťa, musia byť prispôbené telu dieťaťa, pričom žiadne popruhy nesmú byť skrútené.

VÝSTRAHA

- ! Po umiestnení dieťaťa do tejto zosilnenej detskej autosedačky sa musí správne použiť bezpečnostný pás. Zaisťte, aby bedrový popruh prechádzal nízko v spodnej časti s pevne pripútanou panvou a musí byť napnutý.
- ! Táto zosilnená detská autosedačka sa musí vymeniť v prípade, že bola vystavená intenzívnemu namáhaniu pri nehode. Nehoda môže spôsobiť poškodenie, ktoré nemusí byť viditeľné.
- ! Berte do úvahy nebezpečenstvo vyplývajúce z vykonávania akýchkoľvek zmien alebo doplnení zariadenia bez súhlasu zodpovedajúceho orgánu a nebezpečenstva vyplývajúceho z toho, že sa nebudú dôsledne dodržiavať pokyny na inštaláciu poskytnuté výrobcom zosilnenej detskej autosedačky.
- ! Udržiavajte túto zosilnenú detskú autosedačku mimo slnečného svetla, v opačnom prípade môže byť pre pokožku dieťaťa príliš horúca. Pred vložením dieťaťa do zosilnenej detskej autosedačky sa jej vždy dotknite.
- ! **NENECHÁVAJTE** svoje dieťa v zosilnenom detskom zadržiavacom systéme bez dozoru.
- ! Akákoľvek batožina alebo iné predmety, ktoré by mohli spôsobiť zranenie v prípade kolízie, sa musia správnym spôsobom zaisťiť.
- ! Zosilnený detský zadržiavací systém sa **NESMIE POUŽÍVAŤ** bez mäkkých textílií.
- ! Mäkké textílie sa nesmú nahrádzať inými než odporúčanými výrobcom, pretože mäkké textílie tvoria neoddeliteľnú súčasť charakteristických vlastností detskej autosedačky.

VÝSTRAHA

- ! **Pred zakúpením skontrolujte, či je možné túto zosilnenú detskú autosedačku správne nainštalovať do vášho vozidla.**
- ! **ŽIADNA zosilnená detská autosedačka nedokáže zaručiť úplnú ochranu pred zranením pri nehode. Správne používanie tejto zosilnenej detskej autosedačky však znižuje riziko vážneho poranenia alebo smrti dieťaťa.**
- ! **NEINŠTALUJTE túto zosilnenú detskú autosedačku bez toho, aby ste sa neriadili pokynmi v tejto príručke, pretože inak by ste mohli svoje dieťa vystaviť vážnemu riziku poranenia alebo smrti.**
- ! **NEPOUŽÍVAJTE túto zosilnenú detskú autosedačku, ak má poškodené alebo chýbajúce časti.**
- ! **NEOBLIEKAJTE svoje dieťa do veľkých/nadrozmerných odevov, pretože by mohli zabrániť tomu, aby bolo dieťa, správne a bezpečne upevnené ramennými popruhmi a rozkrokovým popruhom medzi nohami.**

Núdzová situácia

V prípade núdzovej situácie alebo nehody je najdôležitejšie, aby bolo o vaše dieťa ihneď postarané v rámci prvej pomoci a lekárskeho ošetrovania.

Informácie o výrobku

Na inštaláciu so systémom ISOFIX

1. Toto je Zosilnený detský zadržiací systém „i-Size“. Je schválený podľa Predpisu OSN č. 129 na použitie v sedadle na sedenie pre vozidlá kompatibilné so systémom i-Size podľa toho, ako uvádzajú výrobcovia vozidiel v príručke používateľa vozidla.
2. V prípade pochybností sa obráťte na výrobcu Zosilneného detského zadržiacieho systému alebo predajcu.



Na inštaláciu s 3-bodovým pásom

Na inštaláciu s 3-bodovým pásom a systémom ISOFIX

1. Toto je autosedačka Zosilneného detského zadržiacieho systému i-Size. Je schválený podľa Predpisu OSN č. 129 na použitie predovšetkým na „miestach na sedenie vybavené i-Size“, ako sa uvádza výrobcami vozidla v návode na používanie vozidla.
2. V prípade pochybností sa obráťte na výrobcu Zosilneného detského zadržiacieho systému alebo predajcu.

Materiály	Plast, kov, textil
Patent č.	Patentová prihláška sa prerokúva

Vyberte si spôsob inštalácie

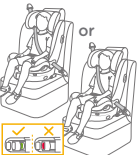
	Veľkosť dieťaťa	Režim inštalácie	Obrázok so znázornením inštalácie	Referenčný vek	Poloha sedačky
ECE R129	40 až 105 cm/ ≤18 kg	Smerovanie tvárou dozadu		Pribl. 4 roky	Poloha 1 - 5
	76 až 105 cm/ ≤18 kg	Pri smerovaní tvárou dopredu		15 mesiacov až približne 4 roky	Poloha 1 - 5
	100 až 150 cm/ ≤ 36 kg	Autosedačka		3.5 roky až 12 rokov	Poloha 1 - 5

Záležitosti týkajúce sa inštalácie

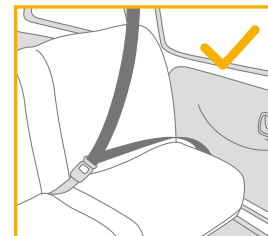
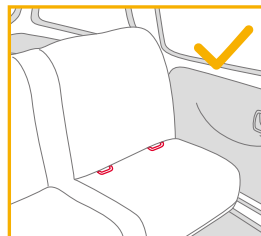

Použite chránič proti bočnému nárazu

pozrite si obrázky 1 - 2

- Zosilnená detská autosedačka sa dodáva s odnímateľným chráničom proti bočnému nárazu. Táto ochrana proti bočnému nárazu sa MUSÍ používať na strane dverí vozidla. Inštalácia je zobrazená na obrázku 1.
- Stlačte uvoľňovacie tlačidlo, ak chcete vybrať chránič proti bočnému nárazu. 2
- Keď ho nepoužívate, uschovajte ho správne.

Nastavenie výšky opierky hlavy a ramenných popruhov

pozrite si obrázky 3 - 7

Nastavte opierku hlavy a skontrolujte, či sú ramenné popruhy v správnej výške podľa obr. 3, 4, 5, 6 a 7

! Pri používaní v režime tvárou dozadu musí byť výška ramenných popruhov zarovno s ramenami dieťaťa alebo tesne pod ich vrcholom. 3

! Pri používaní v režime tvárou dopredu musí byť výška ramenných popruhov zarovno s ramenami dieťaťa alebo tesne nad ich vrcholom. 4

! Pri používaní v režime sedačky musia byť vodiace prvky ramenných pásov zarovno s ramenami dieťaťa. 5

Ak chcete upraviť výšku opierky hlavy, najskôr stlačte nastavovaciu páčku a potom potiahnite alebo zatlačte opierku hlavy nadol, kým nezapadne do jednej zo 14 polôh. 7

! Priestor na ramená sa zväčšuje, keď sa výška opierky hlavy prispôbuje polohám od 11 do 14.

Nastavenie sklonu

pozrite si obrázky 8 - 9

Ak chcete nastaviť zosilnenú detskú autosedačku do požadovanej polohy, stlačte tlačidlo na nastavenie sklonu. 8 a 9

K dispozícii je 5 polôh sklonu, ktoré možno použiť pre režimy smerovania tvárou dozadu, dopredu a s podložkou. 9

Inštalácia základne

pozrite si obrázky 10 - 16

1. Zasuňte vodiace prvky ISOFIX, ktoré pomáhajú pri inštalácii. 10
2. Stlačením nastavovacieho tlačidla ISOFIX vysuniete systém ISOFIX. 13 -1 13 -2

3. Skontrolujte, či sú obe prípojky ISOFIX pevne pripojené k svojim kotevným bodom ISOFIX. Farba na indikátoroch oboch prípojok ISOFIX musí byť úplne zelená. 14 -1

! Znova stlačte nastavovacie tlačidlo ISOFIX, pričom zatlačte zadnú stranu sedačky tak, aby sa dostala do kontaktu s operadlom sedadla vozidla.

4. Po pripojení systému ISOFIX vyťahnite opornú nohu smerom nadol na podlahu. Keď indikátor opornej nohy zobrazí zelenú farbu, je oporná noha nainštalovaná správne. 14 -2

5. Stisnite uvoľňovacie tlačidlo opornej nohy a potom nastavte dĺžku opornej nohy. 14 -3

! Vždy sa uistite, že má oporná noha priamy kontakt s podlahou a že je v uzamknutej polohe, aj keď dieťa nie je v sedačke.

Výbratie sedačky

1. Na odmontovanie z vozidla stlačte nastavovacie tlačidlo ISOFIX a vyťahnite zadnú časť základne zo sedadla. Potom stlačte a uvoľnite prípojky zo systému ISOFIX vozidla. 15 -1 15 -2

2. Aby ste predišli poškodeniu počas prepravy, stlačte nastavovacie tlačidlo ISOFIX 16 -1 a prípojku zložte úplne. 16 -2

Používanie režimu tvárou dozadu (Výška dieťaťa 40 až 105 cm/Hmotnosť dieťaťa ≤ 18 kg/dojča až 4 roky)

pozrite si obrázky 17 - 24

! Nainštalujte zosilnenú detskú autosedačku na zadné sedadlo vozidla a potom do nej dajte dieťa.

Stlačte tlačidlo otáčania, aby ste sedačku otočili pre jednoduchšie bočné nakladanie/vykládanie dieťaťa, potom otočte sedačku do polohy tvárou smerom dozadu. 17 a 18

! Ak chcete otočiť zosilnenú detskú autosedačku, stlačte tlačidlo otáčania na oboch stranách.

Zaistenie dieťaťa

1. Ak chcete predĺžiť pásy ramenných popruhov, stlačte tlačidlo na nastavenie popruhov a vytiahnutím ramenných popruhov ich uvoľnite. ¹⁹
2. Sponu popruhov odistite stlačením červeného tlačidla. ²⁰
3. Umiestnite jazýčky pracky oproti magnetickej oblasti na vonkajšej strane zosilnenej detskej autosedačky tak, aby jazýčky držali na svojom mieste. ²¹

Použite dojčenskú vložku

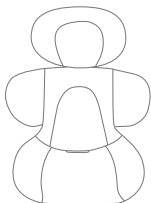

Odporúčame používať celú dojčenskú vložku, kým má dieťa menej ako 60cm a môže sa používať, kým z dojčenskej vložky nevyrastie. Dojčenská vložka zvyšuje ochranu pri bočnom náraze.

4. Položte dieťa do zosilnenej detskej autosedačky a prevlečte mu obe ruky cez popruhy.
 5. Zapnite sponu. Pozrite si ²²
 6. Potiahnite nastavovací popruh nadol a nastavte ho na správnu dĺžku, aby ste sa uistili, že je vaše dieťa správne zaistené. ²³
- ! Vždy majte dieťa upevnené v popruhoch a riadne ich dotiahnite, aby ste odstránili všetky uvoľnené časti.
- ! Skontrolujte, či je medzera medzi dieťaťom a ramennými popruhmi široká asi na hrúbku jednej ruky.
- ! Keď je sedačka otočená na mieste a správne zaistená, tlačidlo otáčania zobrazí zelenú farbu, inak sa zobrazuje červená. ²⁴
- ! Vždy sa uistite, že je sedačka v uzamknutej polohe (smerovaní tvárou dozadu/dopredu), aj keď v nej nie je dieťa.

Používanie v režime tvárou dopredu (Výška dieťaťa 76 až 105 cm/Hmotnosť dieťaťa ≤ 18 kg/vek 15 mesiacov až 4 roky)

pozrite si obrázky ²⁵ - ³²

! Nainštalujte zosilnenú detskú autosedačku na zadné sedadlo vozidla, a potom do nej vložte dieťa.

Stlačte tlačidlo otáčania, aby ste sedačku otočili pre jednoduchšie bočné nakladanie/vykládanie dieťaťa, potom otočte sedačku do polohy tvárou smerom dopredu. ^{25a}²⁶

! Ak chcete otočiť zosilnenú detskú autosedačku, stlačte tlačidlo otáčania na oboch stranách.

Zaistenie dieťaťa

1. Ak chcete predĺžiť pásy ramenných popruhov, stlačte tlačidlo na nastavenie popruhov a vytiahnutím ramenných popruhov ich uvoľnite. ²⁷
 2. Sponu popruhov odistite stlačením červeného tlačidla. ²⁸
- ! V režime smerovania tvárou dopredu vyberte dojčenskú vložku. ²⁹
3. Umiestnite jazýčky pracky oproti magnetickej oblasti na vonkajšej strane zosilnenej detskej autosedačky tak, aby jazýčky držali na svojom mieste.
 4. Položte dieťa do zosilnenej detskej autosedačky a prevlečte mu obe ruky cez popruhy.
 5. Zapnite sponu.
 6. Potiahnite nastavovací popruh nadol a nastavte ho na správnu dĺžku, aby ste sa uistili, že je vaše dieťa správne zaistené. ³⁰
 7. Stlačte tlačidlo zámku otáčania ³¹⁻¹ a pritom otočte sedačku do režimu smerovania tvárou dopredu. ³¹⁻²
- ! Keď je sedačka otočená na mieste a správne zaistená, tlačidlo otáčania zobrazí zelenú farbu, inak sa zobrazuje červená. ³¹
- ! Vždy sa uistite, že je sedačka v uzamknutej polohe (smerovaní tvárou dozadu/dopredu), aj keď v nej nie je dieťa.

- ! Prípojky ISOFIX musia byť pripojené a zaistené na kotevných bodoch ISOFIX. 32-1
- ! Oporná noha musí byť správne nainštalovaná so zelenou farbou indikátora. 32 -2
- ! Vždy majte dieťa upevnené v popruhoch a riadne ich dotiahnite, aby ste odstránili všetky uvoľnené časti.
- ! **NEPOUŽÍVAJTE** režim smerom tvárou dopredu, kým dieťa nebude mať výšku aspoň 76 cm A vek aspoň 15 mesiacov.

Používanie v režime sedačky

(Výška dieťaťa 100 až 150 cm/Hmotnosť dieťaťa ≤ 36 kg/vek 3.5 až 12 rokov)

pozrite si obrázky 33 - 42

- ! Nainštalujte zosilnenú detskú autosedačku na zadné sedadlo vozidla, a potom do nej vložte dieťa.
- ! V režime sedačky vyberte dojčenskú vložku.
- ! Zložte opornú nohu do priehradky pod základňou, posuňte tlačidlo zámku, aby ste zaistili, že oporná noha zostane na svojom mieste. 34 a 35

Zaistenie dieťaťa

1. Sponu popruhov odistite stlačením červeného tlačidla. 36
 2. Vyberte kryt rozkrokového pásu a správne ho uschovajte. 37
 3. Založte rozkrokový popruh, ramenný popruh s krytmi do úložných priestorov. 38, 39 a 40
 4. Upravte opierku hlavy tak, aby bola spodná časť opierky hlavy zarovno s ramenami dieťaťa.
 5. Pripútajte pásom vozidla.
- ! Ramenný pás prechádzať cez vodiaci prvok ramenného pásu. 42-1
 - ! Farba na indikátoroch oboch prípojk príchytiť ISOFIX musí byť úplne zelená.

- ! Inštalácia pomocou prípojk ISOFIX v režime s podložkou je voliteľná. Ak používate prípojky ISOFIX, skontrolujte, či sú farby indikátorov na oboch prípojkách úplne zelené, keď sú pripevnené ku kotevným bodom. 42
- ! Zosilnená detská autosedačka sa nesmie používať, ak je spona bezpečnostného pásu vozidla (samičí koniec spony) príliš dlhá na pevné ukotvenie zosilnenej detskej autosedačky. 42-2

Odpojenie mäkkých textílií

pozrite si obrázky 43 - 52

- Stlačením červeného tlačidla rozopnite sponu. 43
- Na odpojenie mäkkých textílií postupujte podľa krokov 44 - 52.
- ! Ak budete chcieť pripojiť textilné prvky späť, zopakujte vyššie uvedené kroky v opačnom poradí.

Starostlivosť a údržba

- ! Dojčenskú vložku uložte niekde mimo dosahu dieťaťa.
- ! Textilné prvky umývajte studenou vodou s teplotou do 30 °C.
- ! Nežehlite mäkké textílie.
- ! Nebielte ani chemicky nečistite mäkké textílie.
- ! Na umývanie zosilnenej detskej autosedačky alebo základne nepoužívajte nezriedené čistiace prostriedky benzín ani iné organické rozpúšťadlá. Môže to spôsobiť poškodenie zosilnenej detskej autosedačky.
- ! Textilné prvky nežmýkajte veľkou silou, aby ste ich vysušili. Mohlo by to na textilných prvkoch zanechať zvrásnenie.
- ! Textilné prvky vysušte ich zavesením do tieňa.
- ! Ak sa táto zosilnená detská autosedačka nebude dlhšie používať, vyberte ju zo sedadla vozidla.



SL Dobrodošli pri znamki Joie™

Kupili ste visokokakovosten certificiran in varen sistem za zadrževanje otrok. Ta izdelek je primeren za uporabo za otroke z višino do 150cm in težo do 36kg.

Natančno preberite ta navodila za uporabo in upoštevajte korake za namestitvev, saj je to EDINI način, da svojega otroka zaščitite pred resnimi telesnimi poškodbami ali smrtjo v primeru nesreče in mu zagotovite udobje v času uporabe.

Ta navodila za uporabo shranite za kasnejšo uporabo.

Potrdite

Za uporabo tega ojačanega sistema za zadrževanje otrok s priključki i-Size ISOFIX v skladu z Uredbo ZN št. 129 mora otrok izpolnjevati naslednje zahteve.

Usmerjenost nazaj: Višina otroka 40-105 cm/teža otroka ≤18kg;

Usmerjenost naprej: Starost otroka ≥ 15 m/Višina otroka 76-105 cm/
Teža otroka ≤ 18 kg;

Jahač: Višina otroka 100-150 cm/Teža otroka ≤ 36 kg;

Pred namestitvijo in uporabo izdelka preberite vsa navodila v tem priročniku.

! POMEMBNO: SHRANITE ZA POZNEJŠO UPORABO. NATANČNO PREBERITE.

Navodila za uporabo shranite v prostoru za shranjevanje na hrbtni strani sedeža, kot je prikazano na desni sliki.

Informacije o garanciji najdete na spletni strani joiebaby.com

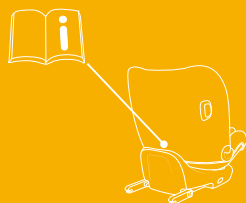

Seznam delov

Prepričajte se, da noben del ne manjka. Če kar koli manjka, se obrnite na prodajalca.

- 1 Opora za glavo
- 2 Sedežna blazina
- 3 Sponka
- 4 Prilagoditveni trak
- 5 Podporna noga
- 6 Gumb za nastavitev naklona
- 7 Vrtljivi zaklepni gumb
- 8 Gumb za obračanje
- 9 Prevlaki za ramenska pasova
- 10 Vložek za dojenčke
- 11 Ročica za nastavitev opore za glavo
- 12 Prilagoditveni gumb ISOFIX
- 13 Gumb za nastavitev podporne noge
- 14 Priključek ISOFIX
- 15 Vodila za priključke ISOFIX
- 16 Stranska zaščita pred udarci
*uporabljajte le na mestih ob vratih

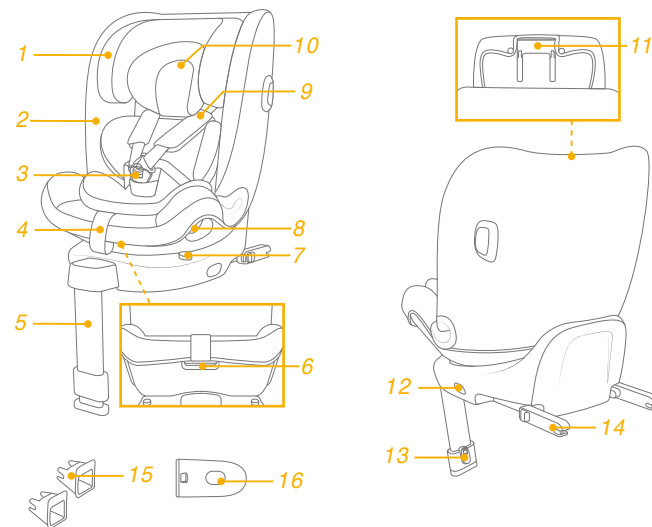

OPOZORILO

- ! **UPOŠTEVAJTE**, da so togi elementi in plastični deli ojačanega sistema za zadrževanje otrok postavljeni in nameščeni tako, da ne obstaja možnost, da se ujamejo zaradi premičnega sedeža ali med vrata vozila pri vsakodnevni uporabi vozila.
- ! Vzvratno obrnjenih ojačanih sistemov za zadrževanje otrok NE uporabljajte na sedežnih mestih, ki so opremljena z aktivno čelno zračno blazino.
- ! Za uporabo tega ojačanega sistema za zadrževanje otrok skladno s predpisom ZN št. 129 mora otrok izpolnjevati naslednje zahteve.
- ! Način za dojenčka: Višina otroka 40cm–105 cm/ največ 18 kg;
Način za malčka: Višina otroka 76cm–105 cm/ največ 18 kg;
Način za otroka: Višina otroka 100 cm–150 cm/ največ 36 kg;
- ! **POMEMBNO – OTROKA NE OBRAČAJTE NAPREJ DOKLER NE DOPOLNI 15 MESECEV** (glejte navodila).
- ! Ojačani sistem za zadrževanje otrok morda ne bo ustrezal vsem odobrenim vozilom.
- ! Pasovi, s katerimi je ojačan sistem za zadrževanje otroka pripet, se morajo tesno prilegati, podporna noga se mora dotikati tal vozila, pasovi, s katerimi je pripet otrok, morajo biti prilagojeni otrokovemu telesu in ne smejo biti zviti.

OPOZORILO

- ! Ko otroka namestite in pripnete v sedež, poskrbite, da je varnostni pas pravilno nameščen. Prepričajte se, da so medenični pasovi nameščeni dovolj nizko, da je medenica pravilno podprta.
- ! Ojačani sistem za zadrževanje otrok morate zamenjati, kadar je bil izpostavljen močnim obremenitvam ob nezgodi. Nesreča lahko povzroči poškodbe, ki jih ne vidite.
- ! Spreminjanje naprave na kakršen koli način brez izrecnega dovoljenja strokovnjakov ali proizvajalca je strogo prepovedano. Prosimo, da natančno upoštevate proizvajalčeva navodila za namestitev.
- ! Ojačanega sistema za zadrževanje otrok ne izpostavljajte sončni svetlobi, ker se lahko preveč segreje in postane prevroč za otrokovo kožo. Vedno z roko preverite temperaturo ojačanega sistema za zadrževanje otrok, preden vanj namestite otroka.
- ! Otroka NE pustite v ojačanem sistemu za zadrževanje otrok brez nadzora.
- ! Prtljago ali druge predmete, ki bi v primeru trčenja lahko povzročili telesne poškodbe, morate ustrezno zavarovati.
- ! Ojačanega sistema za zadrževanje otrok NE uporabljajte brez mehkih delov.
- ! Uporabljajte samo mehke dele, ki jih je priporočil proizvajalec, saj so sestavni del zmogljivosti sistema za zadrževanje otrok.

OPOZORILO

- ! **Pred nakupom preverite, če je ta ojačan sistem za zadrževanje otrok mogoče ustrezno namestiti v vozilo.**
- ! **Ojačani sistem za zadrževanje otrok NE zagotavlja popolne zaščite pred poškodbami v primeru nezgode. Vendar se s pravilno uporabo ojačanega sistema za zadrževanje otrok zmanjša nevarnost hudih poškodb ali smrti otroka.**
- ! **Ojačanega sistema za zadrževanje otrok NE nameščajte brez upoštevanja teh navodil, sicer lahko resno ogrozite otrokovo varnost, kar lahko povzroči hude poškodbe ali smrt.**
- ! **Ojačanega sistema za zadrževanje otrok NE uporabljajte, če kateri del manjka ali je poškodovan.**
- ! **Otrok naj NE nosi (pre)velikih oblačil, sicer ga trakovi ramenskega varnostnega pasu in mednožni trak morda ne bodo pravilno in varno držali.**

V nujnem primeru

V nujnem primeru ali v primeru nesreče je pomembno, da otroku takoj nudite prvo pomoč in obiščete zdravnika.

Informacije o izdelku

Za namestitvev s sistemom ISOFIX

1. To je ojačan sistem za zadrževanje otrok »i-Size«. V skladu z Uredbo ZN št. 129 je homologiran za uporabo na sedežih vozila, za katera proizvajalec vozila v navodilih za uporabo vozila navaja, da so združljivi s standardom i-Size.
2. Če ste v dvomih, se obrnite na proizvajalca ali prodajalca ojačanega sistema za zadrževanje otrok.



Za namestitvev s 3-točkovnim varnostnim pasom

Za namestitvev s 3-točkovnim varnostnim pasom in sistemom ISOFIX

1. To je ojačani sistem za zadrževanje otrok i-Size za jahače. Odobren je v skladu s predpisom ZN št. 129 za primarno uporabo na »sedežih i-Size«, kot to označijo proizvajalci vozila v uporabniškem priročniku vozila.
2. Če ste v dvomih, se obrnite na proizvajalca ali prodajalca ojačanega sistema za zadrževanje otrok.

Materiali Plastika, kovina, tkanina
Št. patenta V postopku pridobitve patenta

Izberite svojo namestitev

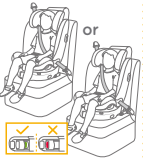
	Velikost otroka	Način namestitve	Slika za namestitev	Referenčna starost	Položaj sedeža
	40 cm-105 cm/ ≤18 kg	Usmerjenost nazaj		Približno 4 leta	Položaj 1-5
ECE R129	76cm-105 cm/ ≤18 kg	Usmerjenost naprej		15 mesecev do pribl. 4 let	Položaj 1-5
	100 cm-150cm/ ≤36 kg	Jahač		Od 3.5 do 12 let	Položaj 1-5

Opozorila glede namestitve

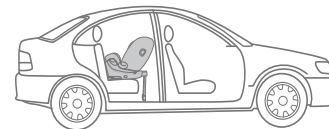
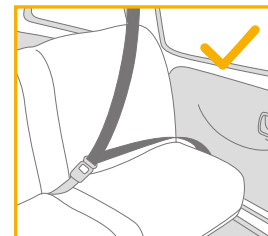
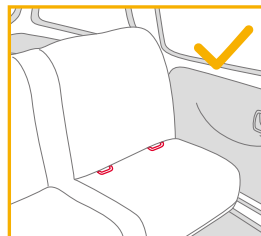

Uporabljajte stransko zaščito pred udarci

glejte slike 1 - 2

1. Ojačan sistem za zadrževanje otrok je dobavljen s snemljivo stransko zaščito pred udarci. Stransko zaščito pred udarci MORATE uporabljati na mestih ob vratih vozila. Namestitev je prikazana na sliki 1.
2. Pritisnite gumb za sprostitvev, da odstranite zaščito pred bočnimi udarci. 2
3. Kadar je ne uporabljate, jo ustrezno shranite.

Nastavljanje višine opore za glavo in ramenskih varnostnih pasov

glejte slike 3 - 7

Nastavite višino opore za glavo in preverite, ali sta ramenska varnostna pasova na pravilni višini, kot je prikazano na slikah 3&4&5&6&7

! Pri uporabi načina usmerjenosti nazaj mora biti višina za ramenski varnostni pas poravnana z ali tik pod rameni otroka. 3

! Pri uporabi načina usmerjenosti naprej mora biti višina za ramenski varnostni pas poravnana z ali tik nad rameni otroka. 4

! Pri uporabi načina za jahača morajo biti vodila za ramenski pas poravnana z rameni otroka. 5

Če želite nastaviti višino na opore za glavo, najprej pritisnite ročico za nastavev, nato pa oporo za glavo povlecite ali potisnite navzdol, dokler se ne zaskoči v enem izmed 14 položajev. 7

! Ko je opora za glavo nastavljena v položajih od 11. do 14., se prostor za ramena razširi.

Nastavitev naklona

glejte slike 8 - 9

Pritisnite gumb za nastavev naklona, da ojačan sistem za zadrževanje otrok nastavite v zeleni položaj. 8&9

Na voljo je 5 položajev naklona, ki jih lahko uporabljate za način usmerjenosti naprej, način usmerjenosti nazaj in način jahača. 9

Namestitev podnožja

glejte slike 10 - 16

1. Vstavite vodila ISOFIX za pomoč pri namestitvi. 10
2. Pritisnite gumb za nastavev ISOFIX, če želite ISOFIX iztegniti. 13 -1
13 -2

3. Zagotovite, da sta oba priključka ISOFIX dobro pritrjena v pritrilni točki ISOFIX. Barva indikatorjev na obeh priključkih ISOFIX mora biti popolnoma zelena. 14 -1

! Medtem ko sedež potiskate nazaj, pritisčajte gumba za nastavev ISOFIX, dokler sedež ne pride v stik z naslonjalom sedeža vozila.

4. Ko ISOFIX pritrдите, podporno nogo povlecite do tal. Če indikator podporne noge sveti zeleno, je noga nameščena pravilno. 14 -2

5. Pritisnite gumb za sprostitev podporne noge in nato nastavite dolžino podporne noge. 14 -3

! Vedno se prepričajte, da je podporna noga v neposrednem stiku s tlemi in je zaklenjena v ustrezen položaj, tudi kadar otrok ni v sedežu.

Odstranjevanje sedeža

1. Za odstranjevanje sedeža iz vozila pritisnite gumb za nastavev priključka ISOFIX in podnožje povlecite s sedeža. Nato pritisnite in priključke povlecite stran od priključka ISOFIX v vozilu. 15 -1 15 -2
2. Poškodbo med prevažanjem preprečite tako, da pritisnete gumb za nastavev priključka ISOFIX 16 -1 in priključek v celoti zložite. 16 -2

Uporaba v načinu usmerjenosti nazaj (Višina otroka 40 cm-105 cm/teža otroka ≤ 18 kg/ dojenček - 4. leta starosti)

glejte slike 17 - 24

! Ojačan sistem za zadrževanje otrok namestite na zadnji sedež vozila, nato otroka namestite v ojačani sistem.

Pritisnite vrtljivi gumb, da ga zavrtite in s strani otroka lažje položite v sedež/ga vzamete ven, nato sedež zavrtite v položaj usmerjenosti nazaj. 17&18

! Vrtljivi gumb pritisnite na obeh straneh, da zavrtite ojačani sistem za zadrževanje otrok.

Pripenjanje otroka

1. Ramenska varnostna pasova podaljšate s pritiskom na gumb za prilagoditev varnostnega pasu, hkrati pa izvlečete ramenska pasova, da ju sprostite. ¹⁹
2. S pritiskom rdečega gumba odprite sponko varnostnih pasov. ²⁰
3. Jezička zaponke namestite na magnetno območje zunanje strani ojačanega sistema za zadrževanje otrok, da sta jezička ustrezno fiksirana. ²¹

Uporaba vložka za dojenčke

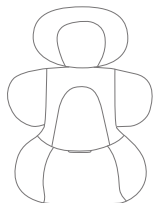

Priporočamo, da vložek za dojenčka uporabljate, dokler je otrok manjši od 60 cm, in ga je mogoče uporabljati, dokler otrok vložka ne preraste. Vložek za dojenčke poveča stransko zaščito pred udarci.

4. Posedite otroka v ojačani sistem za zadrževanje otroka in namestite pasova čez ramena.
 5. Zapnite pasova. Glejte sliko ²²
 6. Prilagoditveni trak povlecite navzdol in prilagodite njegovo dolžino, da zagotovite, da je otrok ustrezno zavarovan. ²³
- ! Otrok naj bo vedno varno pripet s pasom, tako da odstranite ohlapnost pasov.
 - ! Prepričajte se, da je med otrokom in ramenskima varnostnima pasovoma prostora za približno debelino ene roke.
 - ! Ko je sedež usmerjen na svoje mesto in ustrezno pritrjen, bo gumb za vrtenje svetil zeleno, v nasprotnem primeru pa zeleno. ²⁴
 - ! Vedno se prepričajte, da je sedež zaklenjen na mesto (usmerjenost nazaj/usmerjenost naprej), tudi kadar otrok ni v sedežu.

Uporaba v načinu usmerjenosti naprej (Višina otroka 76 cm-105 cm/teža otroka ≤ 18 kg/ 15 mesecev-4. leta starosti)

glejte slike ²⁵ - ³²

! Ojačan sistem za zadrževanje otrok namestite na zadnji sedež vozila, nato otroka namestite v ojačan sistem.

Pritisnite vrtljivi gumb, da ga zavrtite in s strani otroka lažje položite v sedež/ga vzamete ven, nato sedež zavrtite v položaj usmerjenosti naprej. ^{25&26}

! Vrtljivi gumb pritisnite na obeh straneh, da zavrtite ojačani sistem za zadrževanje otrok.

Pripenjanje otroka

1. Ramenska varnostna pasova podaljšate s pritiskom na gumb za prilagoditev varnostnega pasu, hkrati pa izvlečete ramenska pasova, da ju sprostite. ²⁷
 2. S pritiskom rdečega gumba odprite sponko varnostnih pasov. ²⁸
- ! V načinu usmerjenosti naprej odstranite vložek za dojenčke. ²⁹
3. Jezička zaponke namestite na magnetno območje zunanje strani ojačanega sistema za zadrževanje otrok, da sta jezička ustrezno fiksirana.
 4. Posedite otroka v ojačani sistem za zadrževanje otroka in namestite pasova čez ramena.
 5. Zapnite pasova.
 6. Prilagoditveni trak povlecite navzdol in prilagodite njegovo dolžino, da zagotovite, da je otrok ustrezno zavarovan. ³⁰
 7. Pritisnite vrtljivi zaklepni gumb ³¹-1, medtem ko sedež vrtite v način usmerjenosti naprej. ³¹-2
- ! Ko je sedež usmerjen na svoje mesto in ustrezno pritrjen, bo gumb za vrtenje svetil zeleno, v nasprotnem primeru pa zeleno. ³¹
 - ! Vedno se prepričajte, da je sedež zaklenjen na mesto (usmerjenost nazaj/usmerjenost naprej), tudi kadar otrok ni v sedežu.

- ! Priključka ISOFIX morata biti pritrjena in fiksirana na pritrdilnih točkah ISOFIX. **32-1**
- ! Podporna noga mora biti pravilno nameščena in indikator mora svetiti zeleno. **32-2**
- ! Otrok naj bo vedno varno pripet s pasom, tako da odstranite ohlapnost pasov.
- ! Načina usmerjenosti naprej NE uporabljajte, dokler otrok ni velik vsaj 76 cm IN star 15 mesecev.

Uporaba v načinu jahača

(Višina otroka 100 cm-150 cm/teža otroka ≤ 36 kg/3.5-12. leta starosti)

glejte slike **33 - 42**

- ! Ojačan sistem za zadrževanje otrok namestite na zadnji sedež vozila, nato otroka namestite v ojačan sistem.
- ! V načinu jahača odstranite vložek za dojenčke.
- ! Podporno nogo zložite v predal pod podnožjem. Potisnite zaklepni gumb, da zagotovite, da podporna noga ostane na mestu. **34&35**

Pripenjanje otroka

1. S pritiskom rdečega gumba odprite sponko varnostnih pasov. **36**
 2. Odstranite prevleko mednožnega pasu in jo ustrezno shranite. **37**
 3. Mednožni in ramenski pas s prevlekama zložite v predale. **38&39&40**
 4. Oporo za glavo nastavite na način, da je dno opore za glavo poravnano z otrokovimi rameni.
 5. Otroka privežite z varnostnim pasom vozila.
- ! Ramenski pas mora biti speljan skozi vodilo za ramenski pas. **42-1**
 - ! Barve indikatorjev na obeh prikazovalnikih priključkov ISOFIX morajo biti popolnoma zelene.

- ! Namestitev s priključkoma ISOFIX v načinu jahača je izbirna. Če uporabite priključka ISOFIX, se prepričajte, da sta ob pritrditvi v sidrne točke indikatorja na obeh priključkih obarvana popolnoma zeleno. **42**
- ! Ojačanega sistema za zadrževanje otrok ni mogoče uporabiti, če je sponka varnostnega pasu vozila (ženski del sponke) predolga za varno pritrnitev sistema. **42-2**

Odstranjevanje mehkih delov

glejte slike **43 - 52**

- Pritisnite rdeči gumb, da odprite sponko. **43**
- Sledite korakom **44 - 52**, da odstranite mehke dele.
- Mehke dele namestite nazaj, tako da zgornje korake ponovite v obratnem vrstnem redu.

Nega in vzdrževanje

- ! Vložek za dojenčka shranite zunaj dosega otrok.
- ! Mehke dele operite s hladno vodo do 30 °C.
- ! Mehkih delov ne likajte.
- ! Mehkih delov ne belite oziroma jih ne čistite s kemičnim čiščenjem.
- ! Ojačanega sistema za zadrževanje otrok oziroma podnožja ne čistite z nerazredčenimi čistili bencinom ali drugim organskim topilom. Lahko poškodujete ojačani sistem za zadrževanje otrok.
- ! Mehkih delov ne ožemajte z veliko silo, da bi jih posušili. V nasprotnem primeru lahko na mehkih delih ostanejo gube.
- ! Mehke dele obesite v senco, da se posušijo.
- ! Če ojačanega sistema za zadrževanje otrok dalj časa ne nameravate uporabljati, ga odstranite s sedeža vozila.



Вы приобрели высококачественное полностью сертифицированное детское автокресло. Данное автокресло предназначено для детей ростом до 150 см и весом до 36 кг.

Внимательно прочтите настоящее руководство по эксплуатации и соблюдайте инструкции по установке, ведь ТОЛЬКО так вы сможете защитить своего ребенка от серьезных травм и летального исхода в случае аварии, а также обеспечить ему комфорт во время использования данного изделия.

Сохраните настоящее руководство по эксплуатации для дальнейшего использования.

Проверьте!

Для использования улучшенного детского автокресла с креплением i-Size ISOFIX в соответствии с Правилем № 129 ООН параметры ребенка должны соответствовать указанным ниже требованиям.

Положение лицом против направления движения: рост ребенка: 40-105 см/ вес ребенка ≤ 18 кг; Положение лицом по направлению движения: Возраст ребенка ≥ 15 мес./ рост ребенка: 76 -105 см/ вес ребенка ≤ 18кг;

Режим сиденья-бустера: рост ребенка 100–150 см/ вес ребенка ≤ 36 кг;

Перед установкой и использованием данного изделия прочтите все инструкции в настоящем руководстве.

! ВАЖНО: СОХРАНИТЕ ДЛЯ ИСПОЛЬЗОВАНИЯ В БУДУЩЕМ. ПРОЧТИТЕ ВНИМАТЕЛЬНО!

Храните руководство по эксплуатации в отсеке для хранения, который находится на обратной стороне сиденья, как показано на рисунке справа.

Сведения о гарантии опубликованы на веб-сайте joiebaby.com

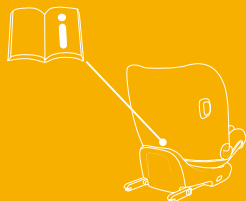

Спецификация деталей

Убедитесь в наличии всех деталей. В случае отсутствия какой-либо из деталей обратитесь в магазин, где было приобретено изделие.

- | | |
|--------------------------------|--|
| 1 Подголовник | 10 Вкладыш для младенцев |
| 2 Подкладка сиденья | 11 Рычаг для регулировки подголовника |
| 3 Пряжка | 12 Кнопка регулятора ISOFIX |
| 4 Регулировочный ремень | 13 Кнопка регулировки опорной ножки |
| 5 Опорная ножка | 14 Крепление ISOFIX |
| 6 Кнопка регулировки наклона | 15 Направляющие фиксаторов ISOFIX |
| 7 Фиксатор переднего колеса | 16 Боковой защитный экран |
| 8 Кнопка поворота | <small>*использование со стороны двери является обязательным</small> |
| 9 Накладки для плечевых ремней | |

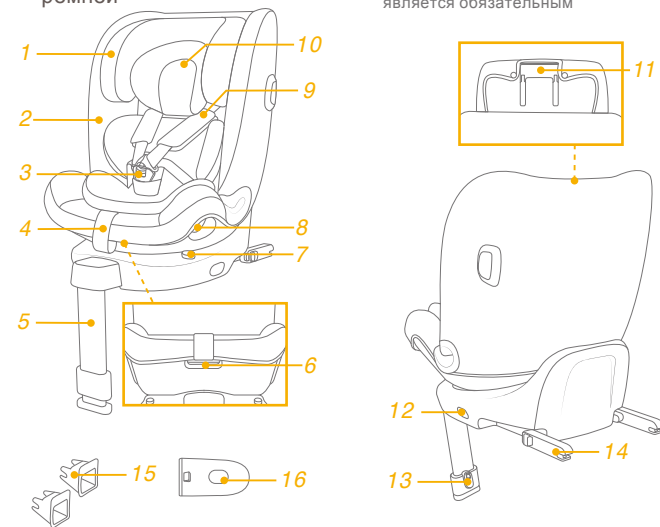

ПРЕДУПРЕЖДЕНИЯ

- ! ПРИ установке жесткие элементы конструкции и пластмассовые детали улучшенного детского автокресла должны располагаться и устанавливаться так, чтобы исключить вероятность их зажатия подвижным сиденьем или дверью автомобиля в процессе повседневной эксплуатации автомобиля.
- ! ЗАПРЕЩАЕТСЯ использовать улучшенное детское автокресло в положении лицом против направления движения на сиденьях, оснащенных активными фронтальными подушками безопасности.
- ! Для использования улучшенного детского автокресла в соответствии с Правилом ООН № 129 ребенок должен соответствовать указанным ниже требованиям.
- ! Режим для младенцев: рост ребенка 40–105 см/ макс. вес: 18 кг;
Режим для маленьких детей: рост ребенка 76–105 см/ макс. вес: 18 кг;
Режим для больших детей: рост ребенка 100–150 см/ макс. вес: 36 кг;
- ! ВАЖНО! НЕ УСТАНОВЛИВАЙТЕ АВТОКРЕСЛО В НАПРАВЛЕНИИ ДВИЖЕНИЯ, ЕСЛИ РЕБЕНКУ НЕ ИСПОЛНИЛОСЬ 15 МЕСЯЦЕВ (См. инструкции).
- ! Улучшенное детское автокресло подходит для установки не во всех разрешенных автомобилях.
- ! Все ремни, удерживающие улучшенное детское автокресло в автомобиле, должны быть плотно натянуты. Опорная ножка должна упираться в пол автомобиля. Любые ремни, удерживающие ребенка, должны быть отрегулированы по размеру тела ребенка. Ремни не должны быть перекручены.

ПРЕДУПРЕЖДЕНИЯ

- ! Поместив ребенка в улучшенное детское автокресло, следует правильно пристегнуть его ремнями безопасности. Убедитесь, что поясная часть ремня расположена внизу и плотно фиксирует область таза.
- ! Данное улучшенное детское автокресло следует заменить, если оно подверглось высоким нагрузкам во время аварии. При аварии в данном изделии могут образоваться скрытые повреждения.
- ! Помните об опасности внесения любых изменений и дополнений в конструкцию данного изделия без разрешения компетентного органа, а также об опасности несоблюдения инструкций по установке, предоставленных производителем улучшенного детского автокресла.
- ! Не допускайте попадания на улучшенное детское автокресло прямых солнечных лучей, т.к. оно может нагреться и вызвать дискомфорт при контакте с кожей ребенка. Перед тем, как поместить ребенка в улучшенное детское автокресло, всегда проверяйте на ощупь температуру ее поверхности.
- ! КАТЕГОРИЧЕСКИ ЗАПРЕЩАЕТСЯ оставлять ребенка в улучшенном детском автокресле без присмотра.
- ! Любой багаж и другие предметы должны быть надежно закреплены, так как они могут причинить травмы при аварии.
- ! ЗАПРЕЩАЕТСЯ ИСПОЛЬЗОВАТЬ улучшенное детское автокресло без тканевой обивки.
- ! Заменять тканевую обивку допускается только обивкой, рекомендованной производителем, т.к. тканевая обивка является неотъемлемой частью конструкции данного детского удерживающего устройства.

ПРЕДУПРЕЖДЕНИЯ

- ! Перед покупкой данного улучшенного детского автокресла следует удостовериться, что его можно правильно установить в вашем автомобиле.
- ! Ни одно улучшенное детское автокресло НЕ гарантирует полную защиту от травм в случае аварии. Однако правильное использование данного улучшенного детского автокресла уменьшает риск причинения тяжелых травм или смерти ребенка.
- ! **ЗАПРЕЩАЕТСЯ** устанавливать данное улучшенное детское автокресло с нарушением инструкций, изложенных в настоящем руководстве. Это создает значительный риск причинения травм или смерти ребенка.
- ! **ЗАПРЕЩАЕТСЯ** использовать улучшенное детское автокресло, у которого имеются повреждения или отсутствуют детали.
- ! **ЗАПРЕЩАЕТСЯ** одевать ребенка в одежду большого размера, так как при этом невозможно правильно и надежно пристегнуть ребенка ремнями за плечи и между ног.

Чрезвычайные ситуации

В случае чрезвычайного происшествия или аварийной ситуации следует незамедлительно оказать ребенку первую помощь и обратиться к врачу.

Информация об изделии

Установка с системой ISOFIX

1. Это улучшенное детское удерживающее устройство типа i-Size. Оно утверждено Правилom ООН № 129 для установки на автомобильных сиденьях, совместимых со стандартом "i-Size", согласно информации производителей автомобилей, которая содержится в руководстве к автомобилям.
2. В случае появления сомнений обращайтесь к производителю или продавцу улучшенного детского удерживающего устройства.

Установка с помощью 3-точечного ремня безопасности

Установка с помощью 3-точечного ремня безопасности и системы ISOFIX

1. Это улучшенное детское удерживающее устройство типа i-Size с сиденьем-бустером. Оно утверждено Правилom ООН № 129 для установки, в основном, в «положениях автомобильных сидений i-Size», согласно информации производителей автомобилей, которая содержится в руководстве к автомобилям.
2. В случае появления сомнений обращайтесь к производителю или продавцу улучшенного детского удерживающего устройства.

Материалы Пластик, металл, ткань

Номер патента Патенты оформляются

Выберите способ установки

ECE R129	Параметры ребенка	Способ установки	Иллюстрация установки	Примерный возраст	Позиция сиденья
	40 - 105 см/ ≤18 кг	Положение лицом против направления движения		Примерно 4 года	Позиция 1-5
	76 - 105 см/ ≤18 кг	Положение лицом по направлению движения		15 месяцев - примерно 4 лет	Позиция 1-5
	100-150 см/ ≤36 кг	Детское удерживающее устройство-бустер		3.5-12 лет	Позиция 1-5

Вопросы установки

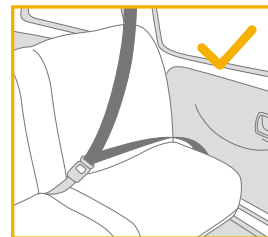
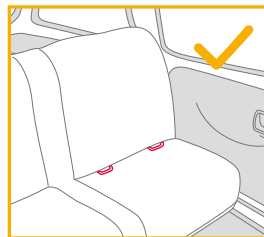

Использование бокового защитного экрана

См. рисунки ① - ②

- Улучшенное детское автокресло поставляется со съемным боковым защитным экраном. Использование бокового защитного экрана со стороны двери автомобиля является обязательным. Установка показана в ①.
- Нажмите на кнопку фиксатора, чтобы снять боковой защитный экран. ②
- Если экран не используется, храните его согласно инструкциям.

Регулировка высоты подголовника и плечевых ремней

См. рисунки 3 - 7

Отрегулируйте подголовник и проверьте высоту плечевых ремней по рис. 3 и 4 и 5 и 6 и 7

! В режиме лицом против направления движения плечевые ремни должны располагаться на уровне или ниже плеч ребенка. 3

! В режиме лицом по направлению движения плечевые ремни должны располагаться на уровне или немного выше плеч ребенка. 4

! В режиме сиденья-бустера плечевые направляющие для ремня безопасности должны располагаться на уровне плеч ребенка. 5

Чтобы отрегулировать высоту подголовника, нажмите на рычаг для регулировки подголовника и при этом потяните подголовник вверх или вниз так, чтобы он защелкнулся в одном из 14 положений. 7

! При изменении высоты подголовника из положения 11 до положения 14 пространство для плеч увеличивается.

Регулировка наклона

См. рисунки 8 - 9

Сожмите кнопку регулировки наклона и установите улучшенное детское автокресло в нужное положение. 8 и 9

Доступно 5 положений наклона, которые можно использовать для режимов лицом против направления движения, по направлению движения и сиденья-бустера. 9

Установка основания

См. рисунки 10 - 16

1. Вставьте направляющие ISOFIX, которые помогут вам выполнить установку. 10

2. Нажмите на кнопку регулятора ISOFIX, чтобы выдвинуть фиксаторы ISOFIX. 13 -1 13 -2

3. Убедитесь в том, что оба фиксатора ISOFIX надежно закреплены в точках крепления ISOFIX. Цвет индикаторов обоих фиксаторов ISOFIX должен быть зеленым. 14 -1

! Нажмите на кнопку регулятора ISOFIX еще раз и прижмите сиденье к спинке кресла автомобиля.

4. Прикрепив фиксаторы ISOFIX, опустите опорную ножку до пола. Если индикатор опорной ножки зеленый, это значит, что опорная ножка установлена правильно. 14 -2

5. Сожмите кнопку фиксатора опорной ножки и отрегулируйте длину ножки. 14 -3

! Обязательно проверяйте, чтобы опорная ножка упиралась непосредственно в пол и была зафиксирована даже при отсутствии ребенка в автокресле.

Снятие сиденья

1. Чтобы извлечь из автомобиля, нажмите на кнопку регулятора ISOFIX и потяните основание от спинки сиденья автомобиля. Затем нажмите и высвободите фиксаторы из системы крепления ISOFIX автомобиля. 15 -1 15 -2

2. Во избежание повреждений во время движения нажмите на кнопку регулятора ISOFIX 16 -1 и полностью сложите фиксатор. 16 -2

Установка в режиме лицом против направления движения (Рост ребенка: 40-105 см/ вес ребенка ≤ 18 кг/ с младенчества до 4 лет)

См. рисунки 17 - 24

! Установите улучшенное детское автокресло на заднее сиденье автомобиля. Затем посадите ребенка в улучшенное детское автокресло.

Нажмите на кнопку поворота, чтобы повернуть автокресло для удобства посадки/ высадки ребенка сбоку, а затем поверните автокресло в положение лицом против направления движения автомобиля. 17 и 18

! Нажмите на кнопку поворота с любой стороны, чтобы повернуть улучшенное детское автокресло.

Фиксация ребенка

1. Чтобы увеличить длину плечевых ремней, нажмите на кнопку регулировки ремней и вытащите плечевой ремень на необходимую длину. ¹⁹
2. Нажмите на красную кнопку и расстегните пряжку ремней. ²⁰
3. Застежки пряжки следует поднести к магнитам на внешней стороне улучшенного детского автокресла, чтобы их зафиксировать. ²¹

Использование вкладыша для младенцев

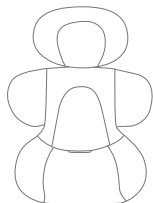

Рекомендуется использовать весь вкладыш для младенцев ростом до 60 см или до тех пор, пока ребенок не перерастет этот вкладыш. Вкладыш для младенцев улучшает защиту от ударов.

4. Посадите ребенка в улучшенное детское автокресло и поместите обе руки под ремни.
5. Застегните пряжку. См. рис. ²²
6. Потяните вниз регулировочный ремень на нужную длину, чтобы хорошо зафиксировать ребенка. ²³

! Обязательно пристегивайте ребенка ремнями. Ремни должны быть хорошо натянуты, без провисания.

! Расстояние между ребенком и плечевыми ремнями должно примерно соответствовать толщине ладони.

! Если кресло повернуто и задействовано правильно, кнопка поворота будет зеленой; иначе она будет красной. ²⁴

! Обязательно проверяйте, чтобы сиденье было зафиксировано (в положении лицом по направлению движения/лицом против направления движения), даже если в нем нет ребенка.

Установка в режиме лицом по направлению движения

(Рост ребенка: 76-105 см/ вес ребенка ≤ 18 кг/
15 месяцев - 4 года)

См. рисунки ²⁵ - ³²

! Установите улучшенное детское автокресло на заднее сиденье автомобиля. Затем посадите ребенка в улучшенное детское автокресло.

Нажмите на кнопку поворота, чтобы повернуть автокресло для удобства посадки/ высадки ребенка сбоку, а затем поверните автокресло в положение лицом по направлению движения автомобиля. ²⁵ и ²⁶

! Нажмите на кнопку поворота с любой стороны, чтобы повернуть улучшенное детское автокресло.

Фиксация ребенка

1. Чтобы увеличить длину плечевых ремней, нажмите на кнопку регулировки ремней и вытащите плечевой ремень на необходимую длину. ²⁷
2. Нажмите на красную кнопку и расстегните пряжку ремней. ²⁸
- ! Извлеките вкладыш для младенцев в положении лицом по направлению движения. ²⁹
3. Застежки пряжки следует поднести к магнитам на внешней стороне улучшенного детского автокресла, чтобы их зафиксировать.
4. Посадите ребенка в улучшенное детское автокресло и поместите обе руки под ремни.
5. Застегните пряжку.
6. Потяните вниз регулировочный ремень на нужную длину, чтобы хорошо зафиксировать ребенка. ³⁰
7. Нажмите на кнопку фиксатора передних колес ³¹-1 и поверните сиденье в положение лицом по направлению движения. ³¹-2

! Если кресло повернуто и задействовано правильно, кнопка поворота будет зеленой; иначе она будет красной. ³¹

! Обязательно проверяйте, чтобы сиденье было зафиксировано (в положении лицом по направлению движения/лицом против направления движения), даже если в нем нет ребенка.

- ! Фиксаторы ISOFIX необходимо закрепить в точках крепления ISOFIX. ³²⁻¹
- ! Правильно установите опорную ножку, чтобы индикатор стал зеленого цвета. ³²⁻²
- ! Обязательно пристегивайте ребенка ремнями. Ремни должны быть хорошо натянуты, без провисания.
- ! ЗАПРЕЩАЕТСЯ использование в положении лицом по направлению движения при перевозке детей ростом менее 76 см и возрастом менее 15 месяцев.

Использование в режиме сиденья-бустера

(Рост ребенка 100-150 см/ вес ребенка ≤ 36 кг/ с 3.5 до 12 лет)

См. рисунки ³³ - ⁴²

- ! Установите улучшенное детское автокресло на заднее сиденье автомобиля. Затем посадите ребенка в улучшенное детское автокресло.
- ! Извлеките вкладыш для младенцев в режиме сиденья-бустера.
- ! Сложите опорную ножку в отсек для хранения под основанием; сдвиньте фиксатор, чтобы ножка не выпадала. ³⁴и³⁵

Фиксация ребенка

1. Нажмите на красную кнопку и расстегните пряжку ремней. ³⁶
 2. Снимите накладку для пахового ремня и уберите на хранение. ³⁷
 3. Уберите паховый и плечевой ремни с накладками в соответствующие отсеки. ³⁸и³⁹и⁴⁰
 4. Отрегулируйте высоту подголовника так, чтобы его нижняя часть находилась на уровне плеч ребенка.
 5. Пристегните к ремню безопасности.
- ! Плечевая часть ремня безопасности должна проходить через плечевую направляющую для ремня безопасности. ⁴²⁻¹
 - ! Цвет индикаторов креплений обоих фиксаторов ISOFIX должен быть зеленым.

- ! Установка с помощью креплений ISOFIX в режиме бустера выполняется по желанию. Если используются крепления ISOFIX, то при соединении с анкерными фиксаторами цвет обоих индикаторов должен быть зеленым. ⁴²
- ! Улучшенное детское автокресло запрещается использовать, если пряжка ремня безопасности (гнездовая часть) слишком длинная и не позволяет надежно закрепить улучшенное детское автокресло. ⁴²⁻²

Снятие тканевых деталей

См. рисунки ⁴³ - ⁵²

- Нажмите красную кнопку, чтобы расстегнуть пряжку. ⁴³
- Выполните шаги ⁴⁴ - ⁵², чтобы снять тканевые детали.
- Чтобы снова надеть тканевые детали, выполните приведенные выше шаги в обратном порядке.

Уход за изделием

- ! Храните вкладыш для младенцев в местах, недоступных для детей.
- ! Тканевые детали следует стирать в холодной воде, при температуре не более 30°C.
- ! Запрещается гладить тканевые детали.
- ! Запрещается отбеливать тканевые детали и подвергать их химчистке.
- ! Запрещается использовать неразбавленные моющие средства, бензин и другие органические растворители для стирки улучшенного детского автокресла или основания. Это может привести к повреждению улучшенного детского автокресла.
- ! Не скручивайте тканевые детали при сушке. После этого на тканевых деталях могут образоваться складки.
- ! Вывешивайте тканевые детали для сушки в тени.
- ! Если улучшенное детское автокресло не используется в течение длительного времени, извлекайте его из автомобиля.



DA Velkommen til Joie™

Du har købt en fuldt certificeret autostol af høj kvalitet. Dette produkt er velegnet til brug af børn med højde op til 150cm og en vægt op til 36kg.

Læs denne brugsvejledning omhyggeligt og følg alle monteringsstrinene, da dette er den ENESTE måde at beskytte dit barn mod alvorlige skader eller dødsfald i tilfælde af en ulykke, samt den eneste måde at dit barn kan sidde behageligt i autostolen.

Behold denne brugsvejledning til senere reference.

Bekræft venligst

For at bruge denne forstærket Joie-autostol med i-Size ISOFIX-spænder, der er i overensstemmelse med FN-forordningen nr. 129 skal dit barn opfylde følgende krav.

Bagudvendt: Barnets højde 40-105 cm/Barnets vægt ≤ 18 kg;
Fremadvendt: Barnets alder ≥ 15 m/Barnets højde 76-105 cm/Barnets vægt ≤ 18 kg;

Selepude: Barnets højde 100cm-150cm/Barnets vægt ≤ 36kg;

Læs alle instruktionerne i denne vejledning, inden produktet monteres og tages i brug.

! VIGTIGT: GEM DENNE VEJLEDNING TIL SENERE BRUG. LÆS DENNE VEJLEDNING OMHYGGELIGT.

Behold denne brugervejledning i rummet bag på sædet, som vist på billedet til højre.

Besøg vores websted på joiebaby.com for at få oplysninger om garanti

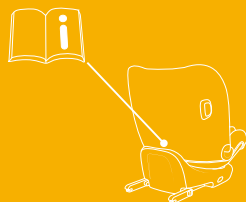

Liste over dele

Kontroller, at der ikke mangler nogen dele. Kontakt venligst din forhandler, hvis noget mangler.

- | | | | |
|----|--------------------------------|----|-----------------------------------|
| 1 | Nakkestøtte | 7 | Drejelås |
| 2 | Sædepude | 8 | Knap til at dreje enheden |
| 3 | Spænde | 9 | Skulderselebetræk |
| 4 | Selejustering | 10 | Indlæg til spædbørn |
| 5 | Benstøtte | 11 | Justeringshåndtag til hovedstøtte |
| 6 | Knap til justering af ryglænet | 12 | ISOFIX-justeringsknap |
| 7 | Drejelås | 13 | Justeringsknap til benstøtte |
| 8 | Knap til at dreje enheden | 14 | ISOFIX-spænde |
| 9 | Skulderselebetræk | 15 | ISOFIX-spændestyr |
| 10 | Indlæg til spædbørn | 16 | Sideskærm |
- *må kun bruges på dørsiden

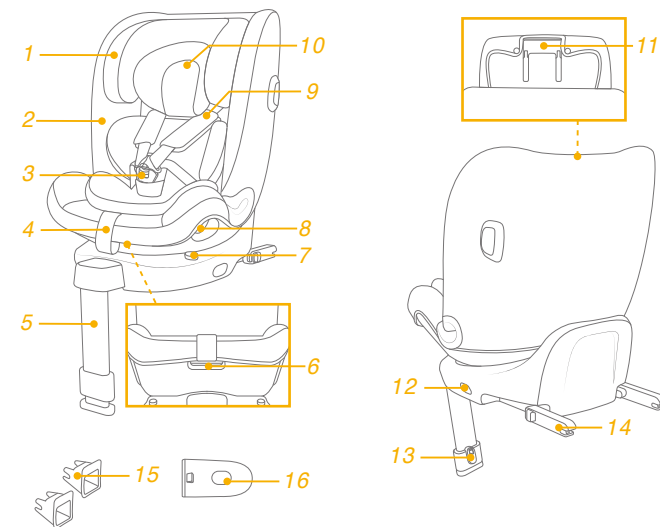

ADVARSEL

- ! Når autostolen monteres, skal du holde øje med at dens hårde genstande og plastdele ikke kan komme i klemme i et bevægeligt sæde eller i en køretøjets døre ved dagligt brug af køretøjet.
- ! Autostolen må IKKE bruge i bagudvendt stilling på sæder med en aktiv airbag foran.
- ! For at bruge denne autostol i henhold til FN regulativ nr. 129, skal dit barn opfylde følgende krav.
- ! Funktion til babyer: Børnehøjde 40-105 cm/
maks. 18 kg;
Funktion til børn: Børnehøjde 76-105 cm/
maks. 18 kg;
Funktion til yngre børn: Barnets højde 100-150 cm/
maks. ≤ 36 kg;
- ! **VIGTIGT - AUTOSTOLEN MÅ IKKE VENDRE FREMAD, FØR BARNET ER OVER 15 MÅNEDER** (se vejledningerne)
- ! Autostolen passer muligvis ikke til alle godkendte køretøjer.
- ! En sele, der holder autostolen fast til køretøjet, skal altid sidde stramt, og støttebenet skal røre bunden i køretøjet. En sele, der fastholder barnet, skal justeres, så den passer til barnets krop. En sele må aldrig være snoet.

ADVARSEL

- ! Når dit barn er anbragt i denne autostol, skal sikkerhedsselen bruges korrekt. Sørg for, at alle skødestropper sidder lavt, så bækkenet sidder fast.
- ! Hvis denne forstærket autostol udsættes for voldsomme belastninger i en ulykke, skal den skiftes. En ulykke kan forårsage skader, som ikke kan ses.
- ! Vær opmærksom på faren ved at foretage ændringer eller tilføjelser til anordningen, uden godkendelse af den typegodkendende myndighed, og faren ved ikke at følge autostolens installationsvejledninger, der følger med produktet.
- ! Denne forstærkede autostol skal holdes væk fra sollys, da den ellers kan blive for varm for barnets hud. Mærk altid efter med en hånd, inden du anbringer barnet i autostolen.
- ! Efterlad ALDRIG dit barn i autostolen uden opsyn.
- ! Bagage eller andre genstande kan føre til skader i tilfælde af et sammenstød, og de skal derfor spændes ordentligt fast.
- ! Autostolen må IKKE bruges uden de bløde dele.
- ! De bløde dele må ikke erstattes med nogen andre dele, undtagen dele der anbefales af producenten, da de bløde dele er en integreret del af autostolens funktion.

ADVARSEL

- ! Kontroller, om denne autostol kan monteres korrekt i dit køretøj, før du køber det.
- ! INGEN autostol kan garantere en fuld beskyttelse imod kvæstelser ved en ulykke. Korrekt brug af denne autostol kan dog nedsætte risikoen for alvorlige kvæstelser eller dødsfald.
- ! Du MÅ IKKE montere autostolen uden at følge instruktionerne og advarselene i denne brugsanvisning, da du ellers kan udsætte dit barn for alvorlig risiko for personskade eller dødsfald.
- ! Brug IKKE denne autostol, hvis den er beskadiget eller mangler dele.
- ! Barnet MÅ IKKE have for stort tøj på, da dette kan gøre, at barnet ikke spændes ordentligt og sikkert fast af skulderselerne og selerne mellem lårene.

Nødsituation

I tilfælde af en nødsituation eller ulykker er det vigtigst, at dit barn straks får førstehjælp og lægebehandling.

Produktoplysninger

Ved montering med ISOFIX-systemet

1. Dette er et forstærket "i-Size" autostolsystem. Det er - i henhold til FN-forordningen nr. 129 - godkendt til brug i i-Size-kompatible sæder i køretøjer, som er angivet af bilproducenterne i køretøjets brugervejledning.
2. Hvis du er i tvivl, skal du kontakte producenten af autostolen eller din forhandler.

Opstilling med 3-punktssele



Opstilling med 3-punktssele + ISOFIX-systemet

1. Dette er et i-Size autostol-system. Det er - i henhold til FN-regulativ nr.129 - godkendt til brug i "i-Size siddepositioner", som er angivet af bilproducenterne i køretøjets brugervejledning.
2. Hvis du er i tvivl, skal du kontakte producenten af autostolen eller din forhandler.

Materialer Plastik, metal, stof

Patentnummer Afventer patent

Vælg din opstillingsmåde

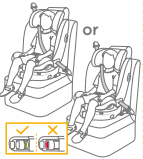
	Barnets størrelse	Opstillingsmåde	Billede af opstilling	Referencealder	Sædeposition
ECE R129	40-105 cm/ ≤18 kg	Bagudvendt		Ca. 4 år	Position 1-5
	76-105 cm/ ≤18 kg	Fremadvendt		15 måneder til ca. 4 år	Position 1-5
	100-150 cm/ ≤36 kg	Autostol		3.5-12 år	Position 1-5

Monteringsproblemer

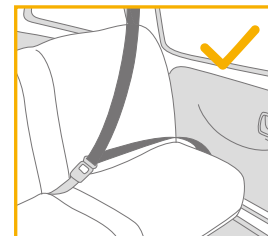
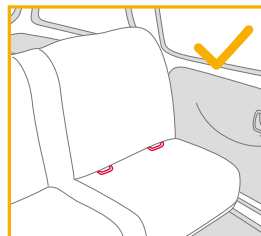

Brug sideskærmen

Se billederne ① - ②

1. Autostolen er udstyret med en aftagelig sideskærm. Sideskærmen SKAL bruges på dørsiden i køretøjet. Monteringen er vist i ①.
2. Tryk på frigivelsesknappen for, at fjerne sideskærmen. ②
3. Den skal opbevares rigtigt, når den ikke er i brug.

Højdeindstilling af nakkestøtte og skulderseler

Se billederne 3 - 7

Juster nakkestøtten og sørg for, at skulderselen er i den korrekte højde ifølge 3&4&5&6&7

! Når autostolen bruges i bagudvendt stilling, skal højden på skulderselen passe med barnets skuldre. 3

! Når autostolen bruges i fremadudvendt stilling, skal højden på skulderselen være ved eller lige over barnets skuldre. 4

! Når autostolen bruges på selepude-funktionen, skal højden på skulderselen passe med barnets skuldre. 5

For at justere nakkestøttens højde, skal du først trykke på justeringshåndtaget og træk eller tryk nakkestøtten op eller ned, indtil den klikker sig fast i en af de 14 stillinger. 7

! Skulderrummet udvides, efterhånden som nakkestøttens højde justeres til positionerne 11. til 14.

Indstilling af ryglænet

Se billederne 8 - 9

Tryk på knappen til justering af ryglænet, for at justere autostolen til den ønskede stilling. 8&9

Der er 5 tilbagelænedede stillinger, der kan bruges til bagudvendt stilling, fremadvendt stilling og til selepude-funktionerne. 9

Montering af bunden

Se billederne 10 - 16

1. Sæt ISOFIX-styrene i for at hjælpe med monteringen. 10
2. Tryk på ISOFIX-justeringsknappen, for at udvide ISOFIX. 13 -1 13 -2

3. Sørg for, at begge ISOFIX-spænderne er sikkert fastgjort til deres ISOFIX-spændepunkt. Farven på indikatorerne på begge ISOFIX-spænderne skal være helt grøn. 14 -1

! Tryk på ISOFIX-justeringsknappen igen, samtidig med at du trykker sædet tilbage, indtil det rører køretøjssædets ryglæn.

4. Når ISOFIX-spændet er sat på, skal støttebenet trækkes mod bunden af køretøjet. Når indikatoren på støttebenet viser grøn, sidder støttebenet rigtigt. 14 -2

5. Tryk på frigivelsesknappen til støttebenet, og tryk det opad. 14 -3

! Sørg altid for, at støttebenet rører gulvet og er låst, selv når barnet ikke er i autostolen.

Fjernelse af autostolen

1. For at tage den ud af køretøjet, skal du trykke på ISOFIX-justeringsknappen og trække bunden ud af sædet. Tryk på spænderne og løsn dem fra køretøjets ISOFIX-spændepunkter. 15 -1 15 -2

2. For at forhindre skade under transport, skal du trykke på ISOFIX-justeringsknappen 16 -1 og folde spændet helt sammen. 16 -2

Brug af autostolen i bagudvendt stilling (Barnets højde 40-105 cm/Barnets vægt ≤ 18 kg/spædbørn - 4 år gammel)

Se billederne 17 - 24

! Autostolen skal monteres på bagsædet i køretøjet, hvorefter barnet kan puttes i autostolen.

Tryk på knappen til at dreje autostolen, så barnet nemmere kan tages ud og puttes i stolen, og drej derefter autostolen til bagudvendt stilling. 17&18

! Tryk på knappen til at dreje autostolen på en af siderne, for at dreje autostolen.

Sådan spændes barnet fast

1. For at forlænge skulderselerne, skal du trykke på knappen til selejustering, mens du trækker skulderselerne ud for at løsne dem. ¹⁹
2. Lås selespændet op ved at trykke på den røde knap. ²⁰
3. Placer spænderne mod det magnetiske område på ydersiden af autostolen, så spænderne holdes på plads. ²¹

Brug indlægget til spædbørn

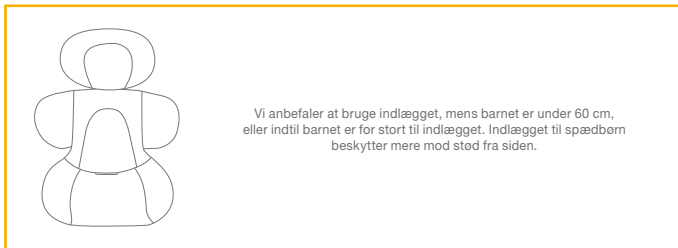

4. Anbring barnet i autostolen, og før begge arme gennem selerne.
 5. Lås spændet. Se venligst ²²
 6. Træk selejusteringen nedad, og juster selen til den ønskede længde, så dit barn er spændt ordentligt fast. ²³
- ! Sørg altid for at barnet er spændt fast med selen, og at selen sidder ordentligt og ikke for løs.
 - ! Sørg for, at afstanden mellem barnet og skulderselerne er ca. den samme som tykkelsen af en hånd.
 - ! Når autostolen er drejet på plads og spænd rigtig fast, viser drejeknappen grøn. Hvis ikke, er den rød. ²⁴
 - ! Sørg altid for, at autostolen er låst (i bagudvendt/fremadvendt stilling), også selvom barnet ikke er i autostolen.

Brug af autostolen i fremadvendt stilling

(Barnets højde 76-105 cm/Barnets vægt 18 kg/15 måneder - 4 år gammel)

Se billederne ²⁵ - ³²

! Stil autostolen på bagsædet i køretøjet, og put derefter barnet i autostolen.

Tryk på knappen til at dreje autostolen, så barnet nemmere kan tages ud og puttes i stolen, og drej derefter autostolen til fremadvendt stilling. ^{25&26}

! Tryk på knappen til at dreje autostolen på en af siderne, for at dreje autostolen.

Sådan spændes barnet fast

1. For at forlænge skulderselerne, skal du trykke på knappen til selejustering, mens du trækker skulderselerne ud for at løsne dem. ²⁷
 2. Lås selespændet op ved at trykke på den røde knap. ²⁸
- ! Fjern indlægget til spædbørn, når selepude-funktionen bruges. ²⁹
3. Placer spænderne mod det magnetiske område på ydersiden af autostolen, så spænderne holdes på plads.
 4. Anbring barnet i autostolen, og før begge arme gennem selerne.
 5. Lås spændet.
 6. Træk selejusteringen nedad, og juster selen til den ønskede længde, så dit barn er spændt ordentligt fast. ³⁰
 7. Tryk på knappen til drejelåsen ³¹⁻¹, samtidig med at autostolen drejes til fremadvendt stilling. ³¹⁻²
- ! Når autostolen er drejet på plads og spænd rigtig fast, viser drejeknappen grøn, Hvis ikke, er den rød. ³¹
 - ! Sørg altid for, at autostolen er låst (i bagudvendt/fremadvendt stilling), også selvom barnet ikke er i autostolen.
 - ! ISOFIX-forbindelsesstykkerne skal fastgøres og fastlåses til ISOFIX-ankerpunkterne. ³²⁻¹

- ! Støttebenet skal installeres korrekt, så den grønne indikator vises. **32**-2
- ! Sørg altid for at barnet er spændt fast med selen, og at selen sidder ordentligt og ikke for løs.
- ! Brug IKKE autostolen i fremadvendt stilling, før barnet er mindst 76 cm høj OG 15 måneder gammel.

Brug på selepude-funktionen (Barnets højde 100-150 cm/Barnets vægt ≤ 36 kg/3.5-12 år gammel)

Se billederne **33** - **42**

- ! Stil autostolen på bagsædet i køretøjet, og put derefter barnet i autostolen.
- ! Fjern indlægget til spædbørn, når selepude-funktionen bruges.
- ! Fold støttebenet ind i rummet under bunden. Tryk på låseknappen, så du er sikker på, at støttebenet bliver på plads. **34**&**35**

Sådan spændes barnet fast

1. Lås selespændet op ved at trykke på den røde knap. **36**
2. Tag betrækket af skridtselen og gem det væk. **37**
3. Gem skridtselen og skulderselen med betrækket væk i rummene. **38**&**39**&**40**
4. Juster nakkestøtten, så nakkestøttens underside er plan med barnets skuldre.
5. Spænd fast med sikkerhedsselen i køretøjet.
 - ! Skulderselen skal føres gennem hullet til skulderselen. **42**-1
 - ! Farven på indikatorerne på begge ISOFIX-spændene skal være helt grøn.
 - ! Montering med ISOFIX-spænderne på booster-funktionen er valgfrit. Hvis ISOFIX-spænderne bruges, skal du sørge for, at indikatorfarverne på hver spænde er helt grøn, når de spændes fast til spændingspunkterne. **42**

- ! Autostolen må ikke bruges, hvis spændet på køretøjets sikkerhedssele (hunstikket) er for langt til at fastgøre autostolen sikkert. **42**-2

Sådan tages de bløde dele af

Se billederne **43** - **52**

- Tryk på den røde knap for at åbne låsebeslaget. **43**
- Følg trinene **44** - **52** for, at tage de bløde dele af.
- For at sætte de bløde dele på igen skal du gentage ovenstående trin i omvendt rækkefølge.

Pleje og vedligeholdelse

- ! Opbevar indlægget til spædbørn et sted uden for barnets rækkevidde.
- ! De bløde dele skal vaskes i koldt vand under 30 °C.
- ! De bløde dele må ikke stryges.
- ! De bløde dele må ikke vaskes med blegemiddel eller kemiske rengøringsmidler.
- ! Brug ikke uførtynkede rengøringsmidler, rensbenzin eller andre organiske opløsningsmidler til at vaske autostolen eller bunden. Det kan beskadige autostolen.
- ! Undgå at vride de bløde dele for meget, når de skal tørres. Det kan give de bløde dele folder.
- ! De bløde dele skal hænges til tørre i skyggen.
- ! Hvis den forstærkede babyautostol ikke skal bruges i længere tid, skal den tages ud af køretøjet.



Ön egy kítűnő minőségű, teljes mértékben jóváhagyott biztonságos gyerekülést vásárolt. Ez a termék megfelelő legfennebb 150cm magasságú / 36kg súlyú gyerekeknek.

Olvassa el figyelmesen a használati utasítást és kövesse a szerelési lépéseket, mert ez az EGYETLEN mód arra, hogy megvédje gyermekét komoly sérülésektől vagy haláltól egy baleset esetén és hogy kényelmet biztosítson gyermekének a termék használata közben.

Kérjük, őrizze meg a használati útmutatót a jövőbeni felhasználásra.

Kérjük hagyja jóvá

Ahhoz, hogy ezt a Joie fejlett gyerekülést az UN 129. számú Szabványnak megfelelően tudja használni az i-Size ISOFIX csatolókkal, a gyermekének a következő követelményeknek kell megfelelnie.

Hátranéző: Gyerek magassága 40cm-105cm / Gyerek súlya ≤ 18kg;

Előrenéző: Gyerek életkora ≥ 15 hónap/ Gyerek magassága 76cm-105cm/ Gyerek súlya ≤ 18kg;

Emelőszék: Gyerek magassága 100cm-150cm/ Gyerek súlya ≤ 36kg;

A termék használata és szerelése előtt olvassa el az útmutatóban lévő összes utasítást.

! FONTOS: ŐRIZZE MEG A KÉSŐBBIEKRE. KÉRJÜK OLVASSA EL FIGYELMESEN.

Kérjük őrizze meg a kezelési útmutatót az ülés hátoldalán levő fiókban, amint az ábra mutatja.

Garanciális információkért kérjük, látogasson el weboldalunkra a joiebaby.com oldalon.

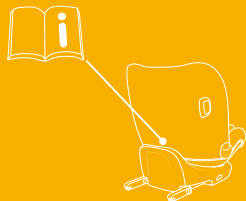

Alkatrészek listája

Kérjük győződjön meg, hogy nincsenek hiányzó részek. Kérjük vegye fel a kapcsolatot a forgalmazóval, ha hiányzik valami.

- | | |
|-----------------------|--------------------------------|
| 1 Fejtámasz | 10 Csecsemő betét |
| 2 Ülőspárna | 11 Fejtámasz állító kar |
| 3 Csát | 12 ISOFIX állító gomb |
| 4 Állítási heveder | 13 Terhelő láb állító gomb |
| 5 Terhelő láb | 14 ISOFIX csatoló |
| 6 Döntés állító gomb | 15 ISOFIX csatoló vezetők |
| 7 Forgózár | 16 Oldalsó ütésvédő |
| 8 Forgató gomb | *csak ajtó oldalán használható |
| 9 Vállhámzsíj borítók | |

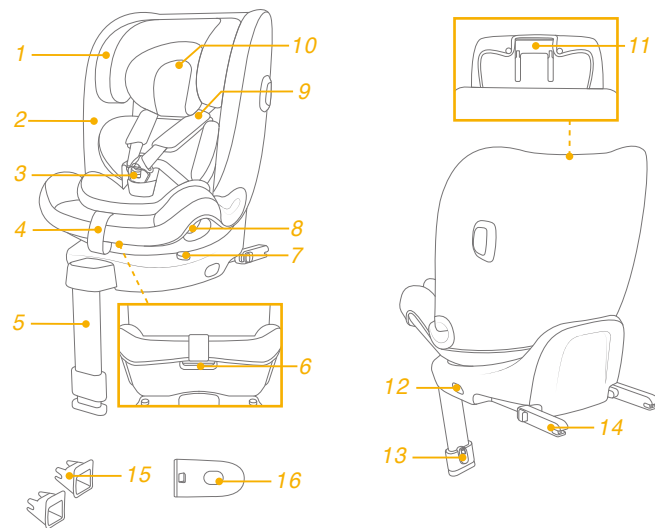

FIGYELEM

- ! **LEGYEN** elővigyázatos hogy a fejlett gyerekülés kemény elemei és műanyag alkatrészei úgy legyenek szerelve és elhelyezve, hogy ne csipódhessenek be a mozdítható székekkel vagy a gépkocsi ajtójával, a gépkocsi mindennapos használata során.
- ! **NE** használja az előrenéző fejlett gyerekülés rendszert olyan ülés helyzetben ahol aktív első légzsák van szerelve.
- ! Ahhoz, hogy ezt fejlett gyerekülést az UN 129. számú Szabálynak megfelelően tudja használni, a gyermekének a következő követelményeknek kell megfelelnie.
- ! **Csecsemő mód:** Gyerek magassága 40cm-105cm / max 18kg;
Kisgyerek mód: Gyerek magassága 76cm-105cm / max 18kg;
Junior mód: Gyerek magassága 100cm-150cm / max 36kg;
- ! **FONTOS - NE HASZNÁLJA ELŐRENÉZŐ HELYZETBEN MIELŐTT A GYEREK BETÖLTI A 15 HÓNAPOT** (Lásd az útmutatásokat).
- ! Megtörténhet, hogy a fejlett gyerekülés nem talál minden jóváhagyott gépkocsiba.
- ! Bármely szijpánt amely a fejlett gyerekülést a gépkocsihoz rögzíti feszített kell legyen, minden tartóláb a gépkocsi padlójával kell érintkezzen, minden szijpánt amely a gyereket tartja a gyerek testéhez kell legyen igazítva és a szijpántok ne csavarodjanak meg.

FIGYELEM

- ! Miután a gyereket a fejlett gyerekülésbe helyezte, a biztonsági övet helyesen kell használni. Bármilyen csípőhámot használjon lent, úgy tegye, hogy a medence szorosan álljon.
- ! A fejlett gyerekülést ki kell cserélni amennyiben az baleset során erős stressznek volt kitéve. Egy baleset okozhat olyan sérülést, amelyet nem láthat.
- ! Vegye figyelembe annak veszélyét, hogy bármilyen módosítást vagy hozzáadást végezzen az eszközön a megfelelő hivatal engedélye nélkül, és annak veszélyét hogy ha nem követi pontosan a szerelési útmutatót, amelyet a gyerekülés gyártója bocsátott rendelkezésére.
- ! Kérjük tartsa ezt a fejlett gyerekülést távol napsütéstől, mert túlforrósodhat a gyerek bőre számára. Mindig érintse meg a fejlett gyerekülést, mielőtt a gyereket belehelyezné.
- ! **SOHA** ne hagyja a gyermekét felügyelet nélkül ebben a fejlett gyerekülésben.
- ! Minden csomagot vagy más olyan tárgyat amely ütközés esetén sérülést okozhat, megfelelően rögzíteni kell.
- ! A fejlett gyerekülést **NE HASZNÁLJA** a puha belsők nélkül.
- ! A puha belsőket nem szabad mással kicserélni, mint a gyártó által ajánlottal, mert a puha belső a gyerekülés szerves része.

FIGYELEM

- ! **Vásárlás előtt kérjük ellenőrizze, hogy a fejlett gyerekülés megfelelően beszerelhető a gépkocsijába.**
- ! **SEMMILYEN fejlett gyerekülés nem biztosít teljes védelmet egy baleset esetén. Ennek ellenére ennek a fejlett gyerekülésnek megfelelő használata csökkenti a gyermek súlyos sérülésének vagy halálának esélyét.**
- ! **NE szerelje fel ezt a fejlett gyerekülést anélkül, hogy követné a jelen kézikönyv utasításait, másképp komoly sérülés vagy halálveszélynek teheti ki a gyermekét.**
- ! **NE használja ezt a fejlett gyerekülést ha sérült, vagy részei hiányoznak.**
- ! **NE öltöztesse a gyermekét nagy méretű ruhába, ez megakadályozhatja, hogy , megfelelően bekösse a váll hámszíjakat és a lába közötti övet.**

Sürgősség

Sürgősség vagy baleset esetén a legfontosabb, hogy a gyerekek viselje gondját azonnali elsősegéllyel vagy orvosi kezeléssel.

Termékinformáció

Szerelés ISOFIX rendszerrel

1. Ez egy „i-Size” Fejlett Gyerekülés Rendszer. Az UN 129. számú Szabványnak megfelelően engedélyezett a használata egy i-Size kompatibilis gépkocsiülésben, ahogy azt a gépkocsi gyártója leírja a használati utasításban.
2. Amennyiben kétsége lenne, tanácskozzon a Fejlett Gyerekülés Rendszer gyártójával vagy eladójával.



3 pontos biztonsági övvel való szereléshez

3 pontos biztonsági övvel való szereléshez + ISOFIX rendszer esetén

1. Ez egy i-Size emelőszék Fejlett Gyerekülés Rendszer. Az UN 129. számú Szabványnak megfelelően engedélyezett elsődleges használata egy i-Size üléspozícióban, ahogy azt a gépkocsi gyártója leírja a használati utasításban.
2. Amennyiben kétsége lenne, tanácskozzon a Fejlett Gyerekülés Rendszer gyártójával vagy eladójával.

Anyag	Műanyag, fém, szövet
Szabványszám	Szabvány fenntartott

Válassza ki a szerelést

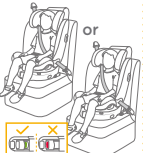
Gyerek mérete	Szerelési mód	Szerelési ábra	Referencia életkor	Üléshelyzet
40cm-105cm/ ≤18kg	Hátranéző		Kb 4 év	1-5 pozíció
76cm-105cm/ ≤18kg	Előrenéző:		15 hónaptól kb 4 évig	1-5 pozíció
100cm-150cm/ ≤36kg	Emelőszél		3.5 - 12 év között	1-5 pozíció

Szerelési problémák

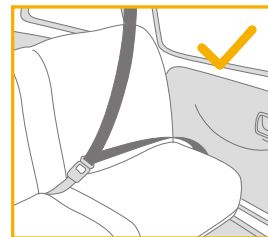
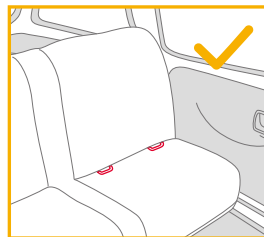

Használja az oldalsó ütésvédőt

lásd a képeket 1 - 2

1. A fejlett gyerekülést eltávolítható oldalsó ütésvédővel szállítják. Az oldalsó védelmet a gépkocsi ajtó felőli oldalán KELL használni a legjobb védelem érdekében. A szerelés itt látható itt **1**.
2. Nyomja meg a kiengedő gombot, hogy eltávolítsa az oldalsó ütésvédelmet. **2**
3. Kérjük, hogy használaton kívül megfelelően őrizze meg.

Magasság állítása fejtámasznak és vállhámcsíjnak

lásd a képeket 3 - 7

Kérjük állítsa be a fejtámaszt és ellenőrizze, hogy a vállhámcsíjak a helyes magasságban vannak 3&4&5&6&7 megfelelően.

! Amikor hátranéző módban használja, a vállhámcsíj magassága a gyerek vállával egy vonalban vagy az alatt kell legyen. 3

! Amikor előrenéző módban használja, a vállhámcsíj magassága a gyerek vállával egy vonalban vagy az fölött kell legyen. 4

! Amikor emelőszék módban használja, a vállhámcsíj vezetők a gyerek vállával egy vonalban kell legyenek. 5

A fejtámla magasságának beállításához először nyomja meg a beállító kart, majd húzza vagy nyomja lefelé a fejtámlát, amíg az be nem kattant a 14 pozíció egyikébe. 7

! A váltót kitérítve, ahogy a fejtámla magasságát a 11. és 14. pozícióba állítja.

Döntés állítás

lásd a képeket 8 - 9

Nyomja meg a döntésállító gombot hogy a fejlett gyerekülést a megfelelő helyzetbe állítsa. 8&9

5 döntési pozíció áll rendelkezésre, amelyek hátrafelé néző, előre néző és ülésmagasító módban is használhatók. 9

Alap szerelése

lásd a képeket 10 - 16

1. Helyezze be az ISOFIX vezetőket a szerelés segítéséhez. 10
2. Nyomja meg az ISOFIX gombot, az ISOFIX kinyújtásához. 13 -13 -2

3. Győződjön meg, hogy mindkét ISOFIX csatoló biztonságosan csatlakozik az ISOFIX rögzítő pontokhoz. Az ISOFIX csatolókon levő mindkét jelző teljesen zöld kell legyen. 14 -1

! Nyomja meg újra az ISOFIX állító gombokat, miközben a szék hátát addig nyomja hátra amíg a gépkocsi ülésének hátához ér.

4. Miután rögzítette az ISOFIX rendszert húzza a lábát a padló felé. Amikor a terhelő láb jelzése zöld, a terhelő láb helyesen van beszerelve. 14 -2

5. Szorítsa meg a terhelő láb kioldó gombját, majd állítson a terhelő láb hosszán. 14 -3

! Mindig győződjön meg arról, hogy a támasztóláb közvetlenül érintkezik a padlóval, és akkor is reteszelt helyzetben van, amikor a gyermek nincs benne.

Az ülés eltávolítása

1. A gépkocsiból való eltávolításhoz nyomja meg az ISOFIX állító gombot és húzza el az alapot az üléstől. Ezután nyomja meg és engedje fel a csatolókat a gépkocsi ISOFIX rendszeréből. 15 -1 15 -2
2. Szállítás közbeni károsodás elkerülésére nyomja meg az ISOFIX állító gombot 16 -1 és hajtsa be teljesen a csatolót. 16 -2

Hátranéző mód használata (A gyere magassága 40cm-105cm/ A gyerek súlya ≤18kg/csecsemő - 4 év)

lásd a képeket 17 - 24

! Szerelje a fejlett gyerekülést a gépkocsi hátulsó ülésébe ezután helyezze bele a gyereket.

Nyomja meg a forgó gombot hogy elfordítsa a könnyebb oldalsó behelyezésére/kivételére a gyerekeknek, majd fordítsa vissza a hátranéző irányba. 17&18

! Nyomja meg a forgó gombot mindkét oldalon, hogy elfordítsa a fejlett gyerekülést.

A gyermek rögzítése

1. A vállhámszjij hosszításához nyomja meg a hámszjijállító gombot, miközben kihúzza a vállhámszjiját, hogy meglazítsa. ¹⁹
2. Nyissa ki a hámszjijak csatját a vörös gomb megnyomásával. ²⁰
3. Helyezze a zár nyelvét a mágneses részhez a fejlett gyerekülés külső felén, hogy a nyelvet a helyén tartsa. ²¹

Csecsemő betét használata



4. Helyezze a gyermeket a fejlett gyerekülésbe és mindkét kezét fűzze be a hámszjijakba.
5. Csatolja be a csatot. Kérjük tanulmányozza ²²
6. Húzza le az állító hálót és állítsa a megfelelő hosszra, hogy a gyerek biztonságban legyen. ²³

- ! Mindig rögzítse a gyermeket a hámszjijakba és megfelelően szorítsa meg, eltávolítva a lógó részeket.
- ! Győződjön meg, hogy a gyerek és a vállhámszjij közötti távolság körülbelül egy kézvastagságnyi.
- ! Ha az ülés a helyére van forgatva és megfelelően be van kapcsolva, a forgatógomb zöld színű, ellenkező esetben piros színű. ²⁴
- ! Mindig győződjön meg arról, hogy az ülés zárt helyzetben van (hátrafelé néző / előre néző), még akkor is, ha a gyermek nincs benne.

Előrenéző mód használata

(A gyerek magassága 76cm-105cm/ A gyerek súlya ≤18kg/15 hónap - 4 év)

lásd a képeket ²⁵ - ³²

- ! Szerelje a fejlett gyerekülést a gépkocsi hátulsó ülésébe ezután helyezze bele a gyermeket.

Nyomja meg a forgató gombot hogy elfordítsa a könnyebb oldalsó behelyezésére/kivételére a gyerekeknek, majd fordítsa vissza az előrenéző irányba. ^{25&26}

- ! Nyomja meg a forgató gombot mindkét oldalon, hogy elfordítsa a fejlett gyerekülést.

A gyermek rögzítése

1. A vállhámszjij hosszításához nyomja meg a hámszjijállító gombot, miközben kihúzza a vállhámszjiját, hogy meglazítsa. ²⁷
2. Nyissa ki a hámszjijak csatját a vörös gomb megnyomásával. ²⁸
 - ! Távolítsa el a csecsemő betétet előrenéző módban. ²⁹
3. Helyezze a zár nyelvét a mágneses részhez a fejlett gyerekülés külső felén, hogy a nyelvet a helyén tartsa.
4. Helyezze a gyermeket a fejlett gyerekülésbe és mindkét kezét fűzze be a hámszjijakba.
5. Csatolja be a csatot.
6. Húzza le az állító hálót és állítsa a megfelelő hosszra, hogy a gyerek biztonságban legyen. ³⁰
7. Nyomja meg a forgatható rögzítés kikapcsoló gombot ³¹-1, miközben az ülést előre néző módba forgatja. ³¹-2
 - ! Ha az ülés a helyére van forgatva és megfelelően be van kapcsolva, a forgatógomb zöld színű, ellenkező esetben piros színű. ³¹
 - ! Mindig győződjön meg arról, hogy az ülés zárt helyzetben van (hátrafelé néző / előre néző), még akkor is, ha a gyermek nincs benne.

- ! Az ISOFIX csatlakozókat hozzá kell csatolni és rögzíteni az ISOFIX csatoló pontokhoz. **32-1**
- ! A terhelő lábat helyesen, zöld jelzéssel kell felszerelni. **32 -2**
- ! Mindig rögzítse a gyereket a hámszíjakra és megfelelően szorítsa meg, eltávolítva a lógó részeket.
- ! NE használja az előre néző módot, amíg a gyerek nincs legalább 76 cm ÉS 15 hónapos.

Az emelőszék mód használata

(A gyerek magassága 100cm-150cm/ A gyerek súlya ≤36kg/ 3.5 - 12 év)

lásd a képeket **33 - 42**

- ! Szerelje a fejlett gyerekülést a gépkocsi hátulsó ülésébe ezután helyezze bele a gyereket.
- ! Távolítsa el a csecsemő betétet emelőszék módban.
- ! Hajtsa be a terhelő lábat a talp alatti rekeszbe; csúsztassa el a reteszelőgombot, hogy a terhelő láb a helyén maradjon. **34 & 35**

A gyermek rögzítése

1. Nyissa ki a hámszíjak csatját a vörös gomb megnyomásával. **36**
 2. Vegye le az ágyékszíj fedelét, és őrizze meg megfelelően. **37**
 3. Tegye az ágyékszíjat, a vállpántot a borítással együtt a rekeszekbe. **38 & 39 & 40**
 4. Állítsa be a fejtámlát úgy, hogy a fejtámla alja a gyermek vállával egy magasságban legyen.
 5. Kapcsolja be a jármű övét.
- ! A vállszíjnak a vállszíjvezetőn keresztül kell menni. **42-1**
 - ! Az ISOFIX csatolókon levő mindkét jelző teljesen zöld kell legyen.
 - ! Az ISOFIX csatlakozókkal való felszerelés az ülésmagasító módban opcionális. ISOFIX csatlakozók használata esetén győződjön meg arról, hogy mindkét csatlakozó jelzőszíne teljesen zöld, amikor a rögzítési pontokhoz csatlakozik. **42**

- ! A fejlett gyerekülés nem használható ha a gépkocsi biztonsági övének csatja (anya) túl hosszú ahhoz hogy a fejlett gyerekülést biztonságosan rögzítse. **42-2**

A puha belsők eltávolítása

lásd a képeket **43 - 52**

- A csat kiengedéséhez nyomja meg a piros gombot. **43**
- Kövesse az **44 - 52** lépéseket, hogy eltávolítsa a puha belsőket.
- A puha belsők újbóli felszereléséhez kérjük ismétlje meg a lépéseket fordított sorrendben.

Gondozás és karbantartás

- ! Kérjük tárolja a csecsemőbetétet valahol ahol a gyerek nem éri el.
- ! Kérjük mossa a puha belsőt hideg vízzel 30°C alatt.
- ! Ne vasalja a puha belsőt.
- ! Ne fehérítse vagy ne tisztítsa a puha belsőt.
- ! Ne használjon hígítás nélküli mosószereket, benzint vagy más szerves oldószert a fejlett gyerekülés vagy az alap mosására. Ezek károsíthatják a fejlett gyerekülést.
- ! Szárításhoz ne csavarja nagy erővel a puha belsőket. Ráncok maradhatnak a puha belsőkön.
- ! Kérjük akassza fel száradni a puha belsőket az árnyékba.
- ! Amennyiben hosszú ideig nem használja a fejlett gyerekülést, kérjük vegye ki a gépkocsiból.



RO Bun venit la Joie™

Ați achiziționat un sistem de siguranță de înaltă calitate pentru copii. Acest produs este adecvat pentru utilizare la copii cu înălțime și greutate de până la 150 cm și 36 kg.

Citiți cu atenție acest Manual de instrucțiuni și urmați pașii de instalare, deoarece este SINGURA metodă de a vă proteja copilul de accidentări grave sau moarte în cazul unui accident și pentru a oferi confort copilului în timpul utilizării acestui produs.

Păstrați manualul de instrucțiuni pentru consultare ulterioară.

Vă rugăm să confirmați

Pentru a utiliza sistemul de siguranță îmbunătățit Joie pentru copii cu conexiunile i-Size ISOFIX în conformitate cu Regulamentul UN nr. 129, copilul trebuie să îndeplinească următoarele cerințe.

Cu fața înapoi: Înălțimea copilului cuprinsă între 40 cm-105 cm/Greutatea ≤ 18kg;

Orientare spre înainte: Vârsta copilului ≥ 15m/ Înălțimea copilului 76 cm-105 cm/ Greutatea copilului ≤ 18 kg;

Scaun înălțător: Înălțimea copilului între 100 cm - 150 cm/Greutatea ≤ 36 kg;

Citiți toate instrucțiunile din manual înainte de asamblarea și utilizarea acestui produs.

! IMPORTANT: PĂSTRAȚI PENTRU CONSULTĂRI ULTERIOARE. CITIȚI CU ATENȚIE.

Păstrați manualul de instrucțiuni în compartimentul de depozitare din partea din spate a scaunului, conform figurii din dreapta.

Pentru informații privind garanția, vizitați site-ul nostru web pe joiebaby.com



Lista componentelor

Asigurați-vă că nu lipsesc aceste componente. Contactați vânzătorul dacă lipsesc anumite componente.

- 1 Suport pentru cap
- 2 Căptușeală scaun
- 3 Cataramă
- 4 Husă de reglare
- 5 Plicior de fixare
- 6 Buton de reglare a înclinării
- 7 Blocare pivotare
- 8 Buton rotație
- 9 Huse pentru hamul de umăr
- 10 Inserție pentru sugari
- 11 Manetă de reglare a suportului pentru cap
- 12 Buton de reglare ISOFIX
- 13 Buton de reglaj picior de fixare
- 14 Conector ISOFIX
- 15 Ghidaje pentru conectorii ISOFIX
- 16 Scut de impact lateral

*trebuie utilizat numai pe partea laterală a ușii

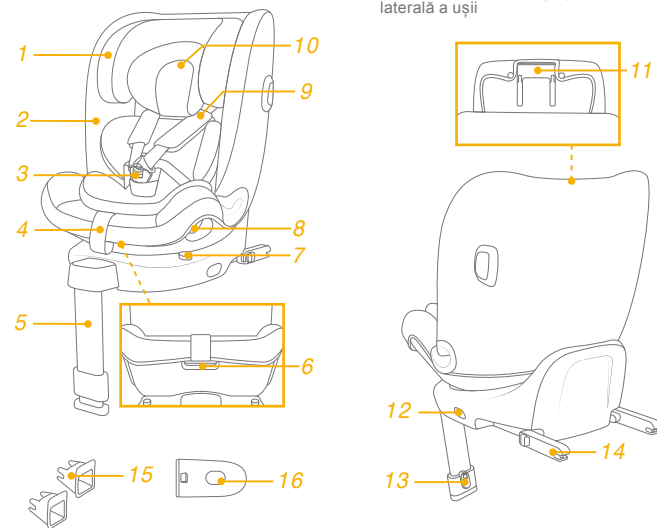

AVERTISMENT

- ! **REȚINEȚI** că articolele rigide și componentele din plastic ale sistemului de siguranță îmbunătățit pentru copii să fie amplasate și instalate astfel încât să nu poată exista riscul de a fi prinse de un scaun mobil sau de o ușă a vehiculului în timpul utilizării normale a acestuia.
- ! **NU** utilizați sistemele de siguranță îmbunătățite pentru copii orientate în spate în raport cu direcția de deplasare a vehiculului în poziții de ședere în care este instalat un airbag frontal.
- ! Pentru a utiliza acest sistem de siguranță îmbunătățit pentru copii în conformitate cu Regulamentul ONU Nr. 129, copilul trebuie să îndeplinească următoarele cerințe.
- ! Modul pentru bebeluși: Înălțimea copilului 40 cm -105 cm/
max. 18 kg
Modul pentru copii mici: Înălțimea copilului 76 cm -105 cm/
max. 18 kg
Modul junior: Înălțimea copilului 100 cm -150 cm/
max. 36 kg
- ! **IMPORTANT - NU UTILIZAȚI SCAUNUL CU FAȚA ÎNAINTE PENTRU COPII CU VÂRSTĂ MAI MICI DE 15 luni** (Consultați instrucțiunile).
- ! Este posibil ca sistemul de siguranță pentru copii să nu se potrivească în toate vehiculele autorizate.
- ! Curelele care fixează sistemul îmbunătățit de siguranță pentru copii pe vehicul trebuie strânse, astfel încât piciorul de fixare să fie în contact cu podeaua vehiculului, încât curelele care fixează copilul trebuie ajustate pe corpul copilului și încât curelele să nu fie răsucite.

AVERTISMENT

- ! După plasați copilul în acest sistem de siguranță îmbunătățit pentru copii, cureaua trebuie utilizată corect. Asigurați-vă că orice curea pentru genunchi este plasată jos, astfel încât pelvisul să fie cuplat ferm, fixat.
- ! Dispozitivul trebuie să fie schimbat dacă a fost supus unor tensiuni violente în caz de accident. Un accident poate cauza daune pe care nu le puteți vedea.
- ! Luați în considerare pericolul de a face modificări sau adăugări la dispozitiv fără aprobarea autorității competente, cât și pericolul de a nu urmări îndeaproape instrucțiunile de instalare furnizate de producătorul sistemului de siguranță îmbunătățit pentru copii.
- ! Vă rugăm să păstrați acest sistem de siguranță îmbunătățit pentru copii departe de lumina soarelui, în caz contrar poate fi prea fierbinte pentru pielea copilului. Atingeți întotdeauna sistemul de siguranță îmbunătățit pentru copii înainte de a pune copilul în acesta.
- ! **NICIODATĂ** nu lăsați copilul nesupravegheat în sistemul de siguranță îmbunătățit pentru copii.
- ! Orice bagaje sau alte obiecte care ar putea cauza răniri în cazul unui accident trebuie fixate corespunzător.
- ! **Sistemul îmbunătățit de siguranță pentru copii NU TREBUIE** utilizat fără componentele moi.
- ! Componentele moi nu trebuie să fie înlocuite decât cu cele recomandate de producător, deoarece componentele moi sunt parte integrantă a performanței sistemului de fixare.

AVERTISMENT

- ! **Verificați dacă acest sistem îmbunătățit de siguranță pentru copii poate fi instalat corect în vehiculul dvs. înainte de a-l achiziționa.**
- ! **NICIUN sistem de siguranță îmbunătățit pentru copii poate garanta protecția completă împotriva rănirii în caz de accident. Cu toate acestea, utilizarea corectă a acestui sistem de siguranță îmbunătățit pentru copii va reduce riscul rănirii grave sau al decesului copilului.**
- ! **NU instalați acest sistem de siguranță îmbunătățit pentru copii fără a urma instrucțiunile din acest manual sau vă puteți pune copilul într-un pericol grav de rănire sau deces.**
- ! **NU utilizați acest sistem de siguranță îmbunătățit pentru copii dacă acesta are componente deteriorate sau lipsă.**
- ! **NU îmbrăcați copilul cu haine largi/prea mari, deoarece acest lucru poate împiedica fixarea corectă și sigură a copilului de curelele pentru umeri și de cureaua pentru coapse între picioare.**

Urgențe

În caz de urgență sau accidente, este esențial să îi fie acordate primul ajutor și tratament medical copilului.

Informații referitoare la produs

Pentru instalare cu sistem ISOFIX

1. Acesta este un sistem îmbunătățit de siguranță pentru copii „i-Size”. Acesta este omologat în temeiul regulamentului ONU nr. 129 pentru utilizare în poziții așezate într-un vehicul compatibil i-Size, astfel cum este indicat de către producătorul vehiculului în manualul utilizatorului vehiculului.
2. În caz de nelămuriri, consultați fabricantul sau vânzătorul sistemului de siguranță îmbunătățit pentru copii.



Pentru instalare cu centură cu 3 puncte

Pentru instalare cu centură cu 3 puncte + sistem ISOFIX

1. Acesta este scaun înălțător cu sistem de siguranță îmbunătățit pentru copii i-Size. Este aprobat în conformitate cu Regulamentul ONU nr. 129, pentru utilizare în primul rând în „poziții de ședere i-Size” conform indicațiilor producătorilor de vehicule din manualul de utilizare a vehiculului.
2. În caz de nelămuriri, consultați fabricantul sau vânzătorul sistemului de siguranță îmbunătățit pentru copii.

Materiale	Plastic, metal, textil
Nr. brevet	Brevet în așteptare

Alegeți versiunea de montaj

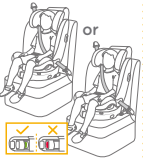
	Dimensiuni copil	Modul de instalare	Imagine instalare	Vârsta de referință	Poziția scaunului
ECE R129	40 cm-105 cm/ ≤18 kg	Cu fața înapoi		Aprox. 4 ani	Poziția 1-5
	76 cm-105 cm/ ≤18 kg	Cu fața înainte		15 luni până la aproximativ 4 ani	Poziția 1-5
	100 cm-150 cm/ ≤36 kg	Scaun înălțător		3.5 ani până la 12 ani	Poziția 1-5

Aspecte referitoare la montaj

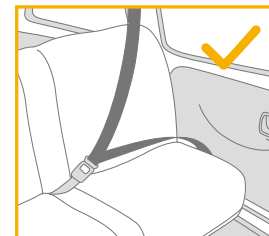
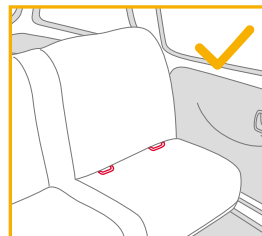

Utilizați scutul de impact lateral

consultați imaginile 1 - 2

1. Sistemul de siguranță îmbunătățit pentru copii este livrat cu un scut de impact lateral detașabil. Scutul de impact lateral TREBUIE utilizat pe ușa vehiculului. Instalarea prezentată în 1.
2. Apăsăți butonul de eliberare pentru a îndepărta protecția de impact lateral. 2
3. Vă rugăm să îl păstrați în mod corespunzător când nu este utilizat.

Reglarea înălțimii pentru suportul pentru cap și hamurile de umăr

consultați imaginile 3 - 7

Reglați suportul pentru cap și verificați dacă hamurile de umăr se află la înălțimea corectă, conform 3 & 4 & 5 & 6 & 7

- ! Atunci când sunt utilizate în modul orientat spre spate, fantele hamurilor pentru umeri trebuie să fie chiar la nivel sau imediat sub umerii copilului. 3
- ! Atunci când sunt utilizate în modul pentru copii mici, fantele hamurilor pentru umeri trebuie să fie la nivel sau imediat deasupra umerilor copilului. 4
- ! Când sunt utilizate în modul scaun înălțător, ghidajele hamurilor de umăr trebuie să fie chiar la nivelul umerilor copilului. 5

Pentru a regla înălțimea suportului pentru cap, apăsați mai întâi maneta de reglare, apoi trageți în sus sau împingeți în jos suportul pentru cap până când se fixează în una dintre cele 14 poziții. 7

- ! Spațiul pentru umeri se extinde pe măsură ce înălțimea de susținere a capului este ajustată la pozițiile de la 11 la 14.

Reglarea înclinării

consultați imaginile 8 - 9

Apăsați butonul de reglare a înclinării pentru a regla sistemul de siguranță pentru copii în poziția corectă. 8 & 9

Există 5 poziții de înclinare care pot fi utilizate pentru modurile cu fața înapoi, spre înainte și modul de scaun înălțător. 9

Instalarea bazei

consultați imaginile 10 - 16

1. Introduceți ghidaje de atașare ISOFIX pentru a vă ajuta la instalare. 10
2. Apăsați pe butonul de ajustare ISOFIX pentru a plia ISOFIX. 13 -1 13 -2

3. Asigurați-vă că ambii conectori ISOFIX sunt atașați în siguranță în punctele de ancorare ISOFIX. Culorile indicatorilor de pe ambii conectori ISOFIX trebuie să fie complet verzi. 14 -1
- ! Apăsați din nou butoanele de reglare ISOFIX și împingeți scaunul înapoi până când vine în contact cu spătarul scaunului vehiculului.
4. După fixarea ISOFIX, trageți piciorul de susținere în jos, până la podea. Când indicatorul piciorului de fixare indică verde înseamnă că este instalat corect. 14 -2
5. Strângeți butonul de eliberare a piciorului de fixare, apoi scurtați piciorul de fixare în sus. 14 -3
- ! Asigurați-vă întotdeauna că piciorul de fixare are contact direct cu podeaua și este în poziție blocată, chiar și atunci când copilul nu se află în el.

Scoaterea scaunului

1. Pentru a scoate din vehicul apăsați butonul de reglare ISOFIX și trageți baza de la scaun. Apoi apăsați și eliberați conectorii din sistemul ISOFIX al vehiculului. 15 -1 15 -2
2. Pentru a preveni deteriorarea în timpul transportului, apăsați butonul de reglare ISOFIX 16 -1 și pliați conectorul complet. 16 -2

Utilizarea în modul de orientare spre spate (Înălțimea copilului 40 cm-105 cm/Greutatea copilului ≤ 18 kg/sugar - 4 ani)

consultați imaginile 17 - 24

- ! Instalați sistemul de siguranță pentru copii pe scaunul din spate al vehiculului, apoi puneți copilul în sistemul de siguranță pentru copii. Apăsați butonul de rotație pentru a roti scaunul, pentru o încărcare/ descărcare laterală mai ușoară a copilului, apoi rotiți scaunul în poziția orientată înainte. 17 & 18
- ! Apăsați butonul de rotație de pe ambele părți pentru a roti scaunul îmbunătățit de siguranță pentru copii.

Fixarea copilului

1. Pentru a prelungi centurile hamului, apăsați butonul de reglare a hamului în timp ce scoateți hamurile umărului, pentru a le slăbi. **19**
2. Deblocați catarama hamurilor apăsând butonul roșu. **20**
3. Așezați limbile cataramelor pe zona magnetică de pe partea exterioară a sistemului de siguranță pentru copii, astfel încât acestea să fie fixate. **21**

Folosirea inserției pentru copii



4. Așezați copilul în sistemul de siguranță îmbunătățit pentru copii și treceți ambele brațe ale copilului prin hamuri.
 5. Cuplați catarama. Consultați **22**
 6. Trageți în jos husa de reglare și reglați hamul astfel încât copilul să fie bine fixat. **23**
- ! Mențineți întotdeauna copilul fixat în ham și strâns în mod corespunzător prin îndepărtarea oricărui joc.
 - ! Asigurați-vă că spațiul dintre copil și curelele hamului de umăr este de aproximativ o mână.
 - ! Când scaunul este rotit în poziție și cuplat corespunzător, butonul de rotație va indica verde; în caz contrar, va indica roșu. **24**
 - ! Asigurați-vă întotdeauna că scaunul este în poziție blocată (orientare spre spate/orientare înainte) chiar și atunci când copilul nu se află în el.

Utilizarea în modul de orientare înainte (Înălțimea copilului 76 cm-105 cm/Greutatea copilului ≤ 18 kg/15 luni - 4 ani)

consultați imaginile **25** - **32**

- ! Instalați sistemul îmbunătățit de siguranță pentru copii pe scaunul din spate al vehiculului, apoi puneți copilul în sistemul îmbunătățit de siguranță pentru copii.
- Apăsați butonul de rotație pentru a roti scaunul, pentru o încărcare/descărcare laterală mai ușoară a copilului, apoi rotiți scaunul în poziția orientată înainte. **25 & 26**
- ! Apăsați butonul de rotație de pe ambele părți pentru a roti scaunul îmbunătățit de siguranță pentru copii.

Fixarea copilului

1. Pentru a prelungi centurile hamului, apăsați butonul de reglare a hamului în timp ce scoateți hamurile umărului, pentru a le slăbi. **27**
 2. Deblocați catarama hamurilor apăsând butonul roșu. **28**
- ! Scoateți inserția pentru sugari când scaunul este în modul orientat înainte. **29**
3. Așezați limbile cataramelor pe zona magnetică de pe partea exterioară a sistemului de siguranță pentru copii, astfel încât acestea să fie fixate.
 4. Așezați copilul în sistemul de siguranță îmbunătățit pentru copii și treceți ambele brațe ale copilului prin hamuri.
 5. Cuplați catarama.
 6. Trageți în jos husa de reglare și reglați hamul astfel încât copilul să fie bine fixat. **30**
 7. Apăsați butonul de blocare a pivotării **31-1** în timp ce rotiți scaunul în modul orientat înainte. **31-2**
- ! Când scaunul este rotit în poziție și cuplat corespunzător, butonul de rotație va indica verde; în caz contrar, va indica roșu. **31**

- ! Asigurați-vă întotdeauna că scaunul este în poziție blocată (orientare spre spate/orientare înainte) chiar și atunci când copilul nu se află în el.
- ! Conectorii ISOFIX trebuie atașați și blocați pe punctele de ancorare ISOFIX. 32-1
- ! Piciorul de fixare trebuie instalat corect cu indicatorul verde. 32 -2
- ! Mențineți întotdeauna copilul fixat în ham și strâns în mod corespunzător prin îndepărtarea oricărui joc.
- ! NU folosiți orientarea spre înainte, cu excepția cazului în care copilul dvs. are înălțimea de cel puțin 76 cm și vârsta de 15 luni.

Utilizarea în modul scaun înălțător (Înălțimea copilului 100 cm-150 cm/Greutatea copilului ≤ 36 kg/3.5 - 12 ani)

consultați imaginile 33 - 42

- ! Instalați sistemul îmbunătățit de siguranță pentru copii pe scaunul din spate al vehiculului, apoi puneți copilul în sistemul îmbunătățit de siguranță pentru copii.
- ! Îndepărtați inserția pentru sugari în modul scaun înălțător.
- ! Pliati piciorul de fixare în compartimentul de sub bază; glisați butonul de blocare pentru a vă asigura că piciorul de fixare rămâne în poziție. 34&35

Fixarea copilului

1. Deblocați catarama hamurilor apăsând butonul roșu. 36
 2. Scoateți capacul curelei de picioare și depozitați-l în mod corespunzător. 37
 3. Depozitați cureaua pentru coapse, cureaua pentru umăr cu husele în compartimente. 38&39&40
 4. Reglați tetiera astfel încât partea inferioară a tetierei să fie la nivel cu umerii copilului.
 5. Conectați catarama la centura vehiculului.
- ! Centura de umăr trebuie să treacă prin ghidajul centurii de umăr. 42-1
 - ! Culoarele indicatorilor de pe ambii conectori ISOFIX trebuie să fie complet verzi.

- ! Instalarea cu conectori ISOFIX în modul scaun pentru copil este opțională. Dacă utilizați conectori ISOFIX, asigurați-vă că indicatorii de pe ambii conectori sunt complet verzi atunci când sunt atașați la punctele de ancorare. 42
- ! Sistemul îmbunătățit de siguranță pentru copii nu poate fi utilizat dacă catarama centurii de siguranță a vehiculului (capătul cataramei mamă) este prea lungă pentru a ancora fix sistemul de siguranță pentru copii. 42-2

Demontarea părților moi

consultați imaginile 43 - 52

- Apăsați butonul de culoare roșie pentru a decupla catarama. 43
- Urmați pașii 44 - 52 pentru a detașa componentele moi.
- Pentru a reatașa componentele moi, reparați pașii de mai sus în ordine inversă.

Îngrijire și întreținere

- ! Păstrați inserția pentru sugari departe de îndemâna copilului.
- ! Spălați componentele moi cu apă rece sub 30 °C.
- ! Nu călcați componentele moi.
- ! Nu înalbiți sau nu curățați chimic componentele moi.
- ! Nu utilizați detergenți neutri nediluati, benzină sau alți solvenți organici pentru a spăla sistemul de siguranță îmbunătățit pentru copii sau baza. Poate cauza deteriorarea sistemului de siguranță îmbunătățit pentru copii.
- ! Nu răsuciți cu forță mare componentele moi pentru a le usca. Acesta poate lăsa cute în componentele moi.
- ! Vă rugăm să atârnați la umbră componentele moi.
- ! Îndepărtați sistemul de siguranță îmbunătățit pentru copii de pe scaunul vehiculului dacă nu îl folosiți pentru o perioadă lungă de timp.



EL Καλώς ήλθατε στη Joie™

Αγοράσατε ένα υψηλής ποιότητας, πλήρως πιστοποιημένο παιδικό κάθισμα ασφαλείας. Αυτό το προϊόν είναι κατάλληλο για χρήση από παιδιά με ύψος και βάρος έως 150 εκ. και 36 κιλά.

Διαβάστε προσεκτικά το παρόν εγχειρίδιο οδηγιών και ακολουθήστε τα βήματα εγκατάστασης, διότι αυτός είναι ο ΜΟΝΟΣ τρόπος για να προστατεύσετε το παιδί σας από σοβαρό τραυματισμό ή θάνατο σε περίπτωση ατυχήματος και για να παρέχετε άνεση στο παιδί σας ενώ χρησιμοποιείτε αυτό το προϊόν.

Φυλάξτε αυτό το εγχειρίδιο οδηγιών για μελλοντική χρήση.

Παρακαλούμε ελέγξτε τα ακόλουθα

Για να χρησιμοποιήσετε αυτό το παιδικό κάθισμα ασφαλείας της Joie με τους συνδέσμους ISOFIX i-Size σύμφωνα με τον Κανονισμό UN 129, το παιδί σας πρέπει να πληροί τις ακόλουθες απαιτήσεις.

Κάθισμα στραμμένο προς τα πίσω: Ύψος παιδιού 40-105 εκ. / Βάρος παιδιού ≤ 18 κιλά.

Κάθισμα στραμμένο προς τα μπροστά: Ηλικία παιδιού ≥ 15 μηνών/ Ύψος παιδιού 76cm-105 εκ./ Βάρος παιδιού ≤ 18 κιλά.

Booster: Ύψος παιδιού 100-150 εκ./Βάρος παιδιού ≤ 36 κιλά.

Διαβάστε όλες τις οδηγίες σε αυτό το εγχειρίδιο πριν την εγκατάσταση και χρήση του προϊόντος.

! ΣΗΜΑΝΤΙΚΟ: ΦΥΛΑΞΤΕ ΓΙΑ ΜΕΛΛΟΝΤΙΚΗ ΑΝΑΔΡΟΜΗ. ΔΙΑΒΑΣΤΕ ΠΡΟΣΕΚΤΙΚΑ.

Φυλάξτε το εγχειρίδιο οδηγιών στον αποθηκευτικό θάλαμο στο πίσω μέρος του καθίσματος, όπως φαίνεται στη δεξιά εικόνα.

Για πληροφορίες σχετικά με την εγγύηση, επισκεφθείτε την ιστοσελίδα μας στο joiebaby.com



Κατάλογος εξαρτημάτων

Βεβαιωθείτε ότι δεν λείπουν εξαρτήματα. Επικοινωνήστε με το κατάστημα πώλησης σε περίπτωση που λείπει κάποιο εξάρτημα.

- | | | | |
|---|---------------------------|----|--|
| 1 | Στήριγμα κεφαλιού | 10 | Ένθεμα βρέφους |
| 2 | Μαξιλάρι καθίσματος | 11 | Μοχλός ρύθμισης στηρίγματος κεφαλιού |
| 3 | Πόρπη | 12 | Κουμπί ρύθμισης ISOFIX |
| 4 | Ιμάντας ρύθμισης | 13 | Κουμπί ρύθμισης σκέλους φορτίου |
| 5 | Σκέλος φορτίου | 14 | Σύνδεσμος ISOFIX |
| 6 | Κουμπί ρύθμισης ανάκλισης | 15 | Οδηγοί εξαρτημάτων ISOFIX |
| 7 | Ασφάλεια περιστροφής | 16 | Προστασία από πλευρική σύγκρουση |
| 8 | Κουμπί περιστροφής | | <small>*χρήση μόνο στην πλευρά της πόρτας του οχήματος</small> |
| 9 | Καλύμματα ιμάντα ώμου | | |

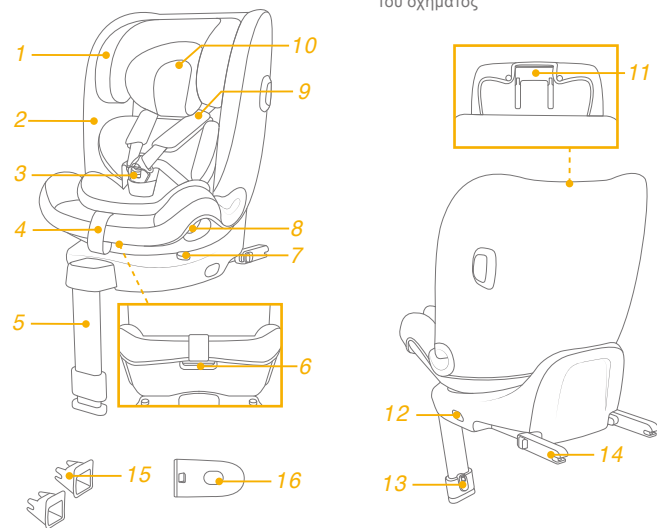

ΠΡΟΕΙΔΟΠΟΙΗΣΗ

- ! **ΦΡΟΝΤΙΣΤΕ** ώστε τα άκαμπτα αντικείμενα και τα πλαστικά μέρη του ενισχυμένου παιδικού καθίσματος ασφαλείας να τοποθετηθούν και να εγκατασταθούν με τρόπο που είναι δυνατόν να παγιωθούν από ένα κινούμενο κάθισμα ή την πόρτα του οχήματος κατά την καθημερινή χρήση του οχήματος.
- ! **ΜΗΝ** χρησιμοποιείτε το παιδικό κάθισμα στραμμένο προς τα πίσω σε καθίσματα οχημάτων όπου υπάρχει εγκατεστημένος ενεργός μπροστινός αερόσακος.
- ! Για να χρησιμοποιήσετε αυτό το παιδικό κάθισμα ασφαλείας σύμφωνα με τον Κανονισμό 129 του ΟΗΕ, το παιδί σας θα πρέπει να πληροί τις ακόλουθες προϋποθέσεις.
- ! Χρήση Baby: Ύψος παιδιού 40-105 εκ. / έως 18 κιλά.
Χρήση νηπίου: Ύψος παιδιού 76-105 εκ. / έως 18 κιλά.
Χρήση Junior: Ύψος παιδιού 100-150 εκ. / έως 36 κιλά.
- ! **ΣΗΜΑΝΤΙΚΟ - ΜΗΝ ΤΟΠΟΘΕΤΕΙΤΕ ΤΟ ΠΑΙΔΙ ΜΕ ΤΟ ΠΡΟΣΩΠΟ ΣΤΡΑΜΜΕΝΟ ΠΡΟΣ ΤΑ ΕΜΠΡΟΣ ΠΡΟΤΟΥ ΓΙΝΕΙ 15 ΜΗΝΩΝ** (Ανατρέξτε στις οδηγίες).
- ! Το ενισχυμένο παιδικό κάθισμα ασφαλείας μπορεί να μην ταιριάζει σε όλα τα εγκεκριμένα οχήματα.
- ! Οι ιμάντες που συγκρατούν το κάθισμα ασφαλείας στο όχημα πρέπει να είναι σφιχτοί, τυχόν σκέλος στήριξης πρέπει να είναι σε επαφή με το δάπεδο του οχήματος και οι ιμάντες που συγκρατούν το παιδί πρέπει να προσαρμόζονται στο σώμα του παιδιού και δεν πρέπει να συστρέφονται.

ΠΡΟΕΙΔΟΠΟΙΗΣΗ

- ! Αφού τοποθετήσετε το παιδί σας σε αυτό το ενισχυμένο παιδικό κάθισμα ασφαλείας, η ζώνη ασφαλείας πρέπει να χρησιμοποιηθεί σωστά. Βεβαιωθείτε ότι κάθε ιμάντας μέσης φοριέται χαμηλά, έτσι ώστε η λεκάνη να συγκρατείται σταθερά σε περίπτωση καταπόνησης.
- ! Αυτό το ενισχυμένο κάθισμα πρέπει να αντικαθίσταται αν έχει υποστεί έντονη καταπόνηση σε περίπτωση ατυχήματος. Ένα ατύχημα μπορεί να προκαλέσει βλάβη που δεν μπορείτε να δείτε.
- ! Αναλογιστείτε τους κινδύνους τυχόν τροποποιήσεων ή προσθηκών στο κάθισμα χωρίς την έγκριση της αρμόδιας αρχής, καθώς και τον κίνδυνο της μη τήρησης των οδηγιών εγκατάστασης που παρέχονται από τον κατασκευαστή του καθίσματος ασφαλείας.
- ! Προστατέψτε το ενισχυμένο παιδικό κάθισμα ασφαλείας από ηλιακό φως, διαφορετικά ενδέχεται να είναι πολύ ζεστό για την επιδερμίδα του παιδιού. Ελέγχετε πάντα τη θερμοκρασία του καθίσματος πριν τοποθετήσετε το παιδί μέσα σε αυτό.
- ! **ΜΗΝ** αφήνετε το παιδί σας χωρίς επίβλεψη με το συγκεκριμένο ενισχυμένο παιδικό κάθισμα ασφαλείας.
- ! Τυχόν αποσκευές ή άλλα αντικείμενα που μπορούν να προκαλέσουν τραυματισμούς σε περίπτωση σύγκρουσης, θα πρέπει να ασφαλίζονται κατάλληλα.
- ! Το σύστημα ενισχυμένου παιδικού καθίσματος ασφαλείας **ΔΕΝ ΠΡΕΠΕΙ ΝΑ ΧΡΗΣΙΜΟΠΟΙΕΙΤΑΙ** χωρίς τα υφασμάτινα στοιχεία.
- ! Τα υφασμάτινα στοιχεία δεν πρέπει να αντικαθίστανται από οποιαδήποτε άλλα, εκτός από εκείνα που προτείνονται από τον κατασκευαστή, καθώς τα υφασμάτινα στοιχεία αποτελούν αναπόσπαστο μέρος της απόδοσης του παιδικού καθίσματος ασφαλείας.

ΠΡΟΕΙΔΟΠΟΙΗΣΗ

- ! Πριν την αγορά, ελέγξτε εάν αυτό το ενισχυμένο παιδικό κάθισμα ασφαλείας μπορεί να εγκατασταθεί σωστά στο όχημά σας.
- ! ΚΑΝΕΝΑ παιδικό κάθισμα ασφαλείας δεν μπορεί να εγγυηθεί πλήρη προστασία από τραυματισμούς σε περίπτωση ατυχήματος. Η ορθή ωστόσο χρήση του συγκεκριμένου παιδικού καθίσματος ασφαλείας θα μειώσει τον κίνδυνο σοβαρού τραυματισμού ή θανάτου για το παιδί σας.
- ! ΜΗΝ εγκαταστήσετε ή χρησιμοποιήσετε αυτό το παιδικό κάθισμα ασφαλείας χωρίς να ακολουθήσετε τις οδηγίες σε αυτό το εγχειρίδιο, διαφορετικά ενδέχεται να θέσετε το παιδί σας σε σοβαρό κίνδυνο τραυματισμού ή θανάτου.
- ! ΜΗΝ χρησιμοποιήσετε το συγκεκριμένο παιδικό κάθισμα ασφαλείας σε περίπτωση που έχει υποστεί φθορά ή του λείπουν εξαρτήματα.
- ! ΜΗΝ φοράτε στο παιδί σας μεγάλα/υπερμεγέθη ρούχα, καθώς αυτό μπορεί να εμποδίσει τη , σωστή ασφάλιση του παιδιού σας με τους ιμάντες ώμων και τον ιμάντα του καβάλου.

Έκτακτη ανάγκη

Σε περίπτωση έκτακτης ανάγκης ή ατυχήματος, η παροχή των πρώτων βοηθειών στο παιδί σας και η άμεση αναζήτηση ιατρικής περίθαλψης αποτελούν επιτακτική ανάγκη.

Πληροφορίες προϊόντος

Για εγκατάσταση με σύστημα ISOFIX

1. Το συγκεκριμένο αποτελεί Ενισχυμένο Παιδικό Κάθισμα Ασφαλείας " i-Size ". Έχει εγκριθεί σύμφωνα με τον Κανονισμό 129 του ΟΗΕ, για χρήση σε θέσεις καθίσματος οχημάτων συμβατές με i-Size, όπως υποδηλώνεται από τους κατασκευαστές του οχήματος στο εγχειρίδιο χρήστη του οχήματος.
2. Σε περίπτωση αμφιβολίας, συμβουλευτείτε τον κατασκευαστή του παιδικού καθίσματος ασφαλείας ή τον λιανοπωλητή.

Για εγκατάσταση με ζώνη 3 σημείων

Για εγκατάσταση με ζώνη 3 σημείων + σύστημα ISOFIX

1. Το προϊόν αποτελεί σύστημα ενισχυμένου παιδικού καθίσματος ασφαλείας i-Size τύπου booster. Έχει εγκριθεί σύμφωνα με τον Κανονισμό 129 του ΟΗΕ, για χρήση κυρίως στις «Θέσεις καθίσματος i-Size» όπως υποδηλώνεται από τους κατασκευαστές του οχήματος στο εγχειρίδιο χρήστη του οχήματος.
2. Σε περίπτωση αμφιβολίας, συμβουλευτείτε τον κατασκευαστή του παιδικού καθίσματος ασφαλείας ή τον λιανοπωλητή.



Υλικά

Πλαστικά, μέταλλο, υφάσματα

Αριθμός ευρεσιτεχνίας

Διπλώματα ευρεσιτεχνίας σε εκκρεμότητα

Επιλογή τρόπου εγκατάστασης

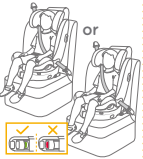
Μέγεθος παιδιού	Τρόπος εγκατάστασης	Εικόνα εγκατάστασης	Ηλικία αναφοράς	Θέση καθίσματος
40-105 εκ./ ≤18 κιλά	Κάθισμα στραμμένο προς τα πίσω		Περίπου 4 ετών	Θέση 1-5
76-105 εκ./ ≤18 κιλά	Κάθισμα στραμμένο προς τα μπροστά		15 μηνών έως περ. 4 ετών	Θέση 1-5
100-150 εκ./ ≤36 κιλά	Booster		3.5 έως 12 ετών	Θέση 1-5

Πληροφορίες εγκατάστασης

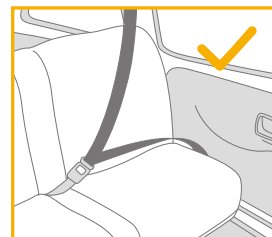
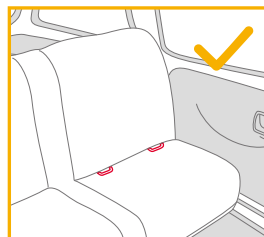

Χρήση προστασίας από πλευρική σύγκρουση

Δείτε τις εικόνες 1 - 2

1. Το ενισχυμένο παιδικό κάθισμα ασφαλείας παρέχεται με αφαιρούμενη προστασία από πλευρική σύγκρουση. Αυτή η προστασία από πλευρική σύγκρουση ΠΡΕΠΕΙ να εγκαθίσταται στην πλευρά της πόρτας του οχήματος. Η εγκατάσταση παρουσιάζεται στην εικόνα 1.
2. Πατήστε το κουμπί αποδέσμευσης για να αφαιρέσετε την προστασία από πλευρική σύγκρουση. 2
3. Φυλάξτε την κατάλληλα όταν δεν την χρησιμοποιείτε.

Ρύθμιση ύψους για το στήριγμα κεφαλιού και τους ιμάντες ώμων

Δείτε τις εικόνες 3 - 7

Ρυθμίστε το στήριγμα κεφαλιού και ελέγξτε εάν οι ιμάντες ώμων βρίσκονται στο σωστό ύψος σύμφωνα με τις εικόνες 3 & 4 & 5 & 6 & 7

! Όταν χρησιμοποιείται σε θέση όπου το παιδί κοιτάζει προς τα πίσω, το ύψος των ιμάντων ώμων πρέπει να είναι στο ίδιο επίπεδο ή λίγο πιο χαμηλά από τους ώμους του παιδιού. 3

! Όταν χρησιμοποιείται σε θέση όπου το παιδί κοιτάζει προς τα μπροστά, το ύψος των ιμάντων ώμων πρέπει να είναι στο ίδιο επίπεδο ή λίγο πιο πάνω από τους ώμους του παιδιού. 4

! Όταν το κάθισμα χρησιμοποιείται στη λειτουργία Booster, το ύψος των οδηγών των ιμάντων ώμου πρέπει να είναι στο ίδιο επίπεδο με τους ώμους του παιδιού. 5

Για να ρυθμίσετε το ύψος του στηρίγματος κεφαλιού, πιέστε τον μοχλό ρύθμισης και, στη συνέχεια, τραβήξτε προς τα πάνω ή σπρώξτε προς τα κάτω το στήριγμα κεφαλιού μέχρι αυτό να κουμπώσει σε μία από τις 14 θέσεις. 7

! Ο χώρος για τους ώμους αυξάνεται όταν το ύψος του στηρίγματος κεφαλιού προσαρμόζεται στις θέσεις από 11 έως 14.

Ρύθμιση ανάκλισης

Δείτε τις εικόνες 8 - 9

Πιέστε το κουμπί ρύθμισης ανάκλισης για να προσαρμόσετε το ενισχυμένο παιδικό κάθισμα ασφαλείας στην επιθυμητή θέση. 8 & 9
Υπάρχουν 5 θέσεις ανάκλισης που μπορούν να χρησιμοποιηθούν όταν το κάθισμα τοποθετείται με κατεύθυνση προς τα πίσω, με κατεύθυνση προς τα εμπρός και ως booster. 9

Εγκατάσταση βάσης

Δείτε τις εικόνες 10 - 16

1. Εισαγάγετε τους οδηγούς ISOFIX για βοήθεια στην εγκατάσταση. 10
2. Πατήστε το κουμπί ρύθμισης του συστήματος ISOFIX για να επεκτείνετε το σύστημα ISOFIX. 13 -1 13 -2

3. Βεβαιωθείτε ότι αμφότεροι οι σύνδεσμοι ISOFIX είναι συνδεδεμένοι με ασφάλεια στα σημεία αγκύρωσης ISOFIX. Τα χρώματα των δεκτών και στους δύο συνδέσμους ISOFIX πρέπει να είναι τελείως πράσινα. 14 -1

! Πατήστε ξανά τα κουμπιά ρύθμισης του συστήματος ISOFIX πιέζοντας την πλάτη του καθίσματος προς την πλάτη καθίσματος του οχήματος.

4. Μετά την τοποθέτηση του ISOFIX, τραβήξτε το σκέλος φορτίου προς τα κάτω. Όταν ο δείκτης του σκέλους φορτίου δείχνει πράσινο, αυτό σημαίνει πως το σκέλος φορτίου έχει τοποθετηθεί σωστά. 14 -2

5. Συμπίεστε το κουμπί αποδέσμευσης σκέλους φορτίου, στη συνέχεια ρυθμίστε το μήκος του σκέλους. 14 -3

! Να βεβαιώνετε πάντα ότι το σκέλος στήριξης έχει άμεση επαφή με το δάπεδο και ότι βρίσκεται στη θέση ασφάλισης, ακόμα και όταν το παιδί δεν κάθεται στο κάθισμα.

Αφαίρεση καθίσματος

1. Για να αφαιρέσετε το κάθισμα από το όχημα, πατήστε το κουμπί ρύθμισης ISOFIX και τραβήξτε το πίσω μέρος της πλάτης από το κάθισμα. Στη συνέχεια πατήστε και απελευθερώστε τους συνδέσμους από το σύστημα ISOFIX του οχήματος. 15 -1 15 -2
2. Για να αποφύγετε τυχόν ζημιά κατά τη μεταφορά, πατήστε το κουμπί ρύθμισης ISOFIX 16 -1 και διπλώστε τον σύνδεσμο πλήρως. 16 -2

Χρήση καθίσματος στραμμένο προς τα πίσω (Ύψος παιδιού 40-105 εκ. / Βάρος παιδιού ≤ 18 κιλά/βρέφος - 4 ετών)

Δείτε τις εικόνες 17 - 24

! Εγκαταστήστε το κάθισμα ασφαλείας στο πίσω κάθισμα του οχήματος και έπειτα τοποθετήστε το παιδί στο παιδικό κάθισμα ασφαλείας.

Πατήστε το περιστρεφόμενο κουμπί για περιστροφή για ευκολότερη πλευρική τοποθέτηση/απομάκρυνση του παιδιού και, στη συνέχεια, περιστρέψτε το κάθισμα στη θέση όπου το παιδί κοιτάζει προς τα πίσω. 17 & 18

! Πατήστε το περιστρεφόμενο κουμπί σε κάθε πλευρά για να περιστρέψετε το ενισχυμένο παιδικό κάθισμα ασφαλείας.

Ασφάλεια του παιδιού

1. Για να επεκτείνεται τις ζώνες ιμάντων ώμων, πατήστε το κουμπί ρύθμισης ιμάντα ενώ ταυτόχρονα τραβάτε τους ιμάντες ώμων για να χαλαρώσουν. ¹⁹
2. Ξεκλειδώστε την πόρπη των ιμάντων πατώντας το κόκκινο κουμπί. ²⁰
3. Τοποθετήστε τις γλωπίδες της πόρπης στη μαγνητική περιοχή στην εξωτερική πλευρά του παιδικού καθίσματος ασφαλείας, έτσι ώστε οι γλωπίδες να συγκρατούνται στη θέση τους. ²¹

Χρήση ενθέματος βρέφους

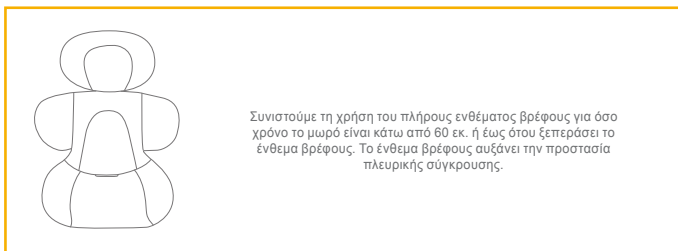

Συνιστούμε τη χρήση του πλήρους ενθέματος βρέφους για όσο χρόνο το μωρό είναι κάτω από 60 εκ. ή έως ότου ξεπεράσει το ένθεμα βρέφους. Το ένθεμα βρέφους αυξάνει την προστασία πλευρικής σύγκρουσης.

4. Τοποθετήστε το παιδί στο κάθισμα ασφαλείας και περάστε αμφότερα τα χέρια μέσα από τους ιμάντες.
5. Κουμπώστε την πόρπη. Ανατρέξτε στην ²²
6. Τραβήξτε προς τα κάτω τον ιμάντα ρύθμισης και προσαρμόστε τον στο σωστό μήκος για να εξασφαλίσετε ότι το παιδί σας έχει τοποθετηθεί με ασφάλεια και άνεση. ²³

- ! Να κρατάτε πάντοτε το παιδί ασφαλισμένο στους ιμάντες και να το σφίγγετε σωστά ρυθμίζοντας τυχόν χαλάρωση.
- ! Βεβαιωθείτε ότι ο χώρος μεταξύ του παιδιού και του ιμάντα ώμου είναι περίπου το πάχος μιας παλάμης.
- ! Όταν το κάθισμα περιστραφεί στη θέση του και ασφαλίσει σωστά, το κουμπί περιστροφής θα είναι πράσινο, διαφορετικά θα είναι κόκκινο. ²⁴
- ! Να βεβαιώνετε πάντα ότι το κάθισμα βρίσκεται στη θέση ασφάλισης (στραμμένο προς τα πίσω/μπροστά), ακόμα και όταν το παιδί δεν κάθεται στο κάθισμα.

Χρήση καθίσματος στραμμένο προς τα μπροστά (Ύψος παιδιού 76-105 εκ./Βάρος παιδιού 18 κιλά/15 μηνών - 4 ετών)

Δείτε τις εικόνες ²⁵ - ³²

! Εγκαταστήστε το ενισχυμένο παιδικό κάθισμα ασφαλείας στο πίσω κάθισμα του οχήματος και, έπειτα, τοποθετήστε το παιδί στο παιδικό κάθισμα ασφαλείας.

Πιέστε το περιστρεφόμενο κουμπί για περιστροφή για ευκολότερη πλευρική τοποθέτηση/απομάκρυνση του παιδιού και, στη συνέχεια, περιστρέψτε το κάθισμα στη θέση όπου το παιδί κοιτάζει προς τα μπροστά. ^{25&26}

! Πιέστε το περιστρεφόμενο κουμπί σε κάθε πλευρά για να περιστρέψετε το ενισχυμένο παιδικό κάθισμα ασφαλείας.

Ασφάλεια του παιδιού

1. Για να επεκτείνεται τις ζώνες ιμάντων ώμων, πατήστε το κουμπί ρύθμισης ιμάντα ενώ ταυτόχρονα τραβάτε τους ιμάντες ώμων για να χαλαρώσουν. ²⁷
2. Ξεκλειδώστε την πόρπη των ιμάντων πατώντας το κόκκινο κουμπί. ²⁸
- ! Αφαιρέστε το ένθεμα βρέφους όταν το ενισχυμένο παιδικό κάθισμα ασφαλείας χρησιμοποιείται με το παιδί να κοιτάζει προς τα εμπρός. ²⁹
3. Τοποθετήστε τις γλωπίδες της πόρπης στη μαγνητική περιοχή στην εξωτερική πλευρά του παιδικού καθίσματος ασφαλείας, έτσι ώστε οι γλωπίδες να συγκρατούνται στη θέση τους.
4. Τοποθετήστε το παιδί στο κάθισμα ασφαλείας και περάστε αμφότερα τα χέρια μέσα από τους ιμάντες.
5. Κουμπώστε την πόρπη.
6. Τραβήξτε προς τα κάτω τον ιμάντα ρύθμισης και προσαρμόστε τον στο σωστό μήκος για να εξασφαλίσετε ότι το παιδί σας έχει τοποθετηθεί με ασφάλεια και άνεση. ³⁰
7. Πατήστε το κουμπί ασφάλισης περιστροφής ³¹⁻¹ ενώ περιστρέψτε το κάθισμα στη θέση όπου το παιδί είναι στραμμένο προς τα μπροστά. ³¹⁻²
- ! Όταν το κάθισμα περιστραφεί στη θέση του και ασφαλίσει σωστά, το κουμπί περιστροφής θα είναι πράσινο, διαφορετικά θα είναι κόκκινο. ³¹

- ! Να βεβαιώνετε πάντα ότι το κάθισμα βρίσκεται στη θέση ασφάλισης (στραμμένο προς τα πίσω/μπροστά), ακόμα και όταν το παιδί δεν κάθεται στο κάθισμα.
- ! Οι σύνδεσμοι ISOFIX πρέπει να έχουν προσαρτηθεί και ασφαλίσει στα σημεία αγκύρωσης ISOFIX. ³²⁻¹
- ! Το σκέλος φορτίου πρέπει να εγκατασταθεί σωστά με τον πράσινο δείκτη. ³²⁻²
- ! Να κρατάτε πάντοτε το παιδί ασφαλισμένο στους ιμάντες και να το σφίγγετε σωστά ρυθμίζοντας τυχόν χαλάρωση.
- ! ΜΗΝ τοποθετείτε το κάθισμα στραμμένο προς τα εμπρός εάν το παιδί σας δεν έχει ύψος τουλάχιστον 76 εκατοστά ΚΑΙ είναι τουλάχιστον 15 μηνών.

Χρήση λειτουργίας Booster (Ύψος παιδιού 100-150 εκ./Βάρος παιδιού ≤36 κιλά/3.5 - 12 ετών)

Δείτε τις εικόνες ³³ - ⁴²

- ! Εγκαταστήστε το ενισχυμένο παιδικό κάθισμα ασφαλείας στο πίσω κάθισμα του οχήματος και, έπειτα, τοποθετήστε το παιδί στο παιδικό κάθισμα ασφαλείας.
- ! Αφαιρέστε το ένθεμα βρέφους κατά τη χρήση της λειτουργίας Booster.
- ! Διπλώστε το σκέλος φορτίου μέσα στο διαμέρισμα κάτω από τη βάση. Σύρετε το κουμπί κλειδώματος για να διασφαλίσετε ότι το σκέλος φορτίου θα παραμείνει στη θέση του. ^{34&35}

Ασφάλεια του παιδιού

1. Ξεκλειδώστε την πόρπη των ιμάντων πατώντας το κόκκινο κουμπί. ³⁶
 2. Αφαιρέστε το κάλυμμα του ιμάντα καβάλου και αποθηκεύστε το σωστά. ³⁷
 3. Τυλίξτε τον ιμάντα καβάλου και τον ιμάντα ώμου και αποθηκεύστε μαζί με τα καλύμματα. ^{38&39&40}
 4. Ρυθμίστε το στήριγμα κεφαλιού με τρόπο που κάτω μέρος του να βρίσκεται στο ίδιο επίπεδο με τους ώμους του παιδιού.
 5. Δέστε με τη ζώνη του οχήματος.
- ! Η ζώνη ώμου πρέπει να περνά μέσω του οδηγού ζώνης ώμου. ⁴²⁻¹
 - ! Τα χρώματα των δεικτών και στους δύο συνδέσμους ISOFIX πρέπει να είναι τελείως πράσινα.

- ! Η εγκατάσταση με συνδέσμους ISOFIX στη χρήση Booster είναι προαιρετική. Εάν χρησιμοποιούνται σύνδεσμοι ISOFIX, βεβαιωθείτε ότι τα χρώματα των ενδείξεων και στους δύο συνδέσμους είναι εντελώς πράσινα όταν συνδέονται στα σημεία αγκύρωσης. ⁴²
- ! Το παιδικό κάθισμα ασφαλείας δεν μπορεί να χρησιμοποιηθεί εάν η πόρπη της ζώνης ασφαλείας του οχήματος (θηλυκό άκρο πόρπης) είναι πάρα πολύ μακριά για να συγκρατήσει με ασφάλεια το παιδικό κάθισμα ασφαλείας. ⁴²⁻²

Αφαίρεση μαλακών στοιχείων

Δείτε τις εικόνες ⁴³ - ⁵²

Πιέστε το κόκκινο κουμπί για να αποδεσμεύσετε την πόρπη. ⁴³
Ακολουθήστε τα βήματα ⁴⁴ - ⁵² για να αφαιρέσετε τα υφασμάτινα στοιχεία. Για να προσαρτήσετε πάλι τα υφασμάτινα στοιχεία επαναλάβετε τα παραπάνω βήματα με αντίστροφη σειρά.

Φροντίδα και συντήρηση

- ! Αποθηκεύστε το ένθεμα βρέφους σε σημείο όπου δεν έχει πρόσβαση το παιδί.
- ! Πλένετε τα υφασμάτινα στοιχεία με κρύο νερό κάτω από τους 30°C.
- ! Μη σιδερώνετε τα υφασμάτινα στοιχεία.
- ! Μη χρησιμοποιείτε λευκαντικό ή υποβάλετε σε στεγνό καθαρίσμα τα υφασμάτινα στοιχεία.
- ! Μη χρησιμοποιείτε αδιάλυτα απορρυπαντικά, βενζίνη ή άλλους οργανικούς διαλύτες για να πλύνετε το παιδικό κάθισμα ασφαλείας ή τη βάση. Ενδέχεται να προκαλέσουν φθορά στο παιδικό κάθισμα ασφαλείας.
- ! Μη στύβετε υπερβολικά τα υφασμάτινα στοιχεία για να στεγνώσουν. Μπορεί να προκληθούν ζάρες στα υφασμάτινα στοιχεία.
- ! Απλώστε στη σκιά τα υφασμάτινα στοιχεία για να στεγνώσουν.
- ! Αφαιρέστε το ενισχυμένο παιδικό κάθισμα ασφαλείας από το κάθισμα του οχήματος αν δεν πρόκειται να χρησιμοποιηθεί για μεγάλο χρονικό διάστημα.



TR Joie™'ye Hoş Geldiniz

Yüksek kalitede, tam onaylı, bir çocuk emniyet koltuğu satın aldınız. Bu ürün, boy ve kilosu 150cm ve 36kg'a kadar olan çocukların kullanımı için uygundur.

Talimat Kılavuzunu dikkatlice okuyun ve kurulum adımlarını izleyin, çünkü bir kaza durumunda çocuğunuzu yaralanmalara veya ölmesine karşı korumanın TEK yolu budur ve bu ürünü kullanırken çocuğunuza konfor sağlanır.

Bu talimat kılavuzunu ileride başvurmak için saklayın.

Lütfen onaylayın

129 No'lu BM Yönetmeliğine göre, i-Size ISOFIX bağlantılara sahip bu Joie geliştirilmiş çocuk koltuğunu kullanmak için çocuğunuzun aşağıdaki gereklilikleri karşılaması gerekir.

Arkaya Dönük: Çocuğun boyu 40cm-105cm/ Çocuğun kilosu ≤ 18kg; Öne Dönük: Çocuğun yaşız 15m/ Çocuğun boyu 76cm-105cm/ Çocuğun kilosu ≤ 18kg;
Yükseltici: Çocuğun boyu 100cm-150cm/ Çocuğun kilosu ≤ 36kg;
Lütfen ürünü takmadan ya da kullanmadan önce bu kılavuzdaki tüm talimatları okuyun.

! ÖNEMLİ: İLERİDE BAŞVURMAK İÇİN SAKLAYIN. LÜTFEN DİKKATLİCE OKUYUN.

Lütfen kullanım kılavuzunu, sağdaki şekilde gösterildiği gibi, koltuğun arkasındaki saklama bölümünde saklayın.

Garanti bilgileri için lütfen joiebaby.com adresindeki web sitemizi ziyaret edin.



Parça Listesi

Lütfen herhangi bir eksik parça olmadığından emin olun. Lütfen herhangi bir eksik varsa satıcıyla iletişime geçin.

- 1 Baş Desteği
 - 2 Koltuk Minderi
 - 3 Toka
 - 4 Ayar Ağı
 - 5 Yük Ayağı
 - 6 Yatırma Ayarı Düğmesi
 - 7 Döner Kilit Kapalı
 - 8 Döndürme Düğmesi
 - 9 Omuz Kemerli Kılıfları
 - 10 Bebek Eklentisi
 - 11 Kafa Desteği Ayar Kolu
 - 12 ISOFIX Ayarlayıcı Düğmesi
 - 13 Yük Ayağı Ayar Düğmesi
 - 14 ISOFIX Bağlayıcı
 - 15 ISOFIX Bağlayıcı Kılavuzları
 - 16 Yan Darbe Koruması
- *sadece kapı tarafında kullanılmalıdır

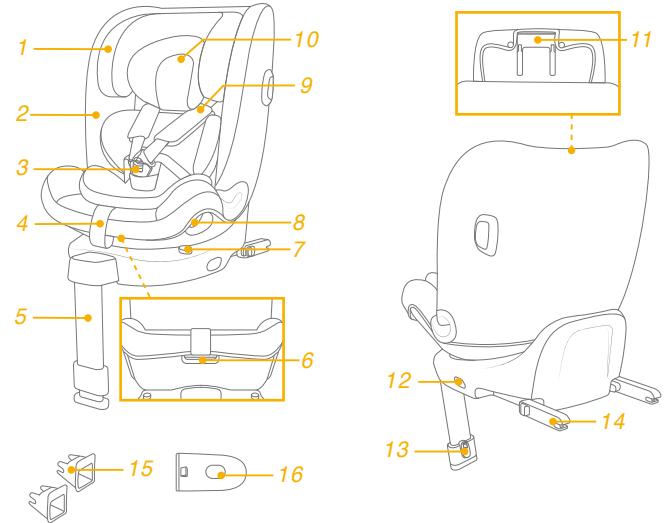

UYARI

- ! Geliştirilmiş bir çocuk koltuğu sisteminin sert parçalarının ve plastik parçalarının, aracın günlük kullanımı sırasında hareketli bir koltuğa veya aracın bir kapısına sıkışma ihtimali olmayacak şekilde yerleştirilip monte edileceği konusunda bilgi sahibi olun.
- ! Arkaya bakan geliştirilmiş çocuk koltuğu sistemlerini, aktif öne bakan hava yastığı takılı iken **KULLANMAYIN**.
- ! Bu geliştirilmiş çocuk koltuğunu 129 No'lu BM Yönetmeliğine göre kullanmak için çocuğunuzun aşağıdaki gereklilikleri karşılaması gerekir.
- ! **Bebek Modu:** Çocuğun boyu 40cm-105cm/en fazla 18kg;
Küçük Çocuk Modu: Çocuğun boyu 76cm-105cm/ en fazla 18kg;
Büyük Çocuk Modu: Çocuğun boyu 100cm-150cm/ en fazla 36kg;
- ! **ÖNEMLİ - ÇOCUK 15 AYINI DOLDURANA KADAR ÖNE DÖNÜK KONUMDA KULLANMAYIN** (Talimatlara başvurun).
- ! Geliştirilmiş çocuk koltuğu, onaylı tüm araçlara sığmayabilir.
- ! Geliştirilmiş çocuk koltuğunu araca bağlayan tüm kemerler sıkı olmalıdır, destek ayağı araç tabanına temas etmelidir, çocuğu tutan kemerler çocuğun gövdesine göre ayarlanmalı ve kemerler bükülmemelidir.

UYARI

- ! Çocuğunuz bu geliştirilmiş çocuk koltuğuna yerleştirildikten sonra, güvenlik kemeri doğru biçimde kullanılmalıdır. Herhangi bir kucak kemerinin alttan takıldığından emin olun, böylece kalça kemiği sağlam bir şekilde takılmalıdır.
- ! Bir kazada şiddetli zorlanmalara maruz kaldığında bu geliştirilmiş çocuk koltuğu değiştirilmelidir. Bir kaza, üzerlerinde göremeyebileceğiniz hasara neden olabilir.
- ! Yetkili makamın onayı olmadan cihazda herhangi bir değişiklik veya ekleme yapılması ve geliştirilmiş çocuk koltuğu üreticisi tarafından sağlanan montaj talimatlarının tam olarak yerine getirilmemesi durumlarında ortaya çıkabilecek tehlikeleri dikkate alın.
- ! Lütfen bu geliştirilmiş çocuk koltuğunu güneş altında bırakmayın; aksi durumda çocuğun cildi için çok ısınabilir. Çocuğu içine yerleştirmeden önce geliştirilmiş çocuk koltuğunu mutlaka dokunarak kontrol edin.
- ! Çocuğunuz, geliştirilmiş çocuk koltuğunda gözetimsiz **BIRAKMAYIN**.
- ! Çarpışma durumunda yaralanmalara neden olabilecek herhangi bir bavul veya diğer nesnelere uygun biçimde sabitlenmelidir.
- ! Geliştirilmiş çocuk koltuğu sistemi, tekstil malzemeleri olmadan **KULLANILMAMALIDIR**.
- ! Koltuk performansının önemli bir parçasını oluşturduklarından, tekstil malzemeleri üretici firmanın önerdiği dikkate alınarak kullanılmalıdır.

UYARI

- ! Lütfen satın almadan önce bu gelişmiş çocuk koltuğunun aracınıza doğru şekilde takılıp takılmadığını kontrol edin.
- ! Hiçbir geliştirilmiş çocuk koltuğu bir kazada yaralanmaya karşı tam koruma garanti edemez. Ancak bu geliştirilmiş çocuk koltuğunun doğru kullanılması, çocuğunuzun ciddi yaralanma veya ölüm riskini azaltacaktır.
- ! Bu geliştirilmiş çocuk koltuğunu bu kılavuzdaki talimatları dikkate almadan kurmayın; aksi durumda çocuğunuzu ciddi yaralanma veya ölüm riski altına sokabilirsiniz.
- ! Hasarlı veya eksik parçaları varsa bu geliştirilmiş çocuk koltuğunu kullanmayın.
- ! Omuz kayışları ve bacaklar arasındaki kasık kayışıyla doğru ve güvenli biçimde bağlanmasını engelleyebileceğinden, çocuğunuza geniş/büyük beden kıyafetler GİYDİRMEYİN.

Acil durum

Acil durum veya kaza hâlinde, ilk yardım ve tıbbi tedavi yoluyla çocuğunuzla hemen ilgilenilmesini sağlamak çok önemlidir.

Ürün Bilgisi

ISOFIX sistemiyle kurulum için

1. Bu bir "i-Size" Geliştirilmiş Çocuk Koltuğu Sistemidir. 129 No'lu BM Yönetmeliğine göre, aracın kullanım kılavuzunda araç üreticisi tarafından belirtilen i-Size uyumlu araç koltuğu konumlarında kullanım için onaylanmıştır.
2. Şüphe duyulması durumunda Geliştirilmiş Çocuk Koltuğu Sisteminin üreticisine veya bayisine danışın.

3 noktalı kemer

3 noktalı kemer+ISOFIX sistemiyle kurulum için

1. Bu bir i-Size yükseltici koltuklu Geliştirilmiş Çocuk Koltuğu Sistemidir. 129 numaralı BM Yönetmeliğine göre, temel olarak aracın kullanım kılavuzunda araç üreticisi tarafından belirtilen "i-Size koltuk pozisyonlarında" kullanım için onaylanmıştır.
2. Şüphe duyulması durumunda Geliştirilmiş Çocuk Koltuğu Sisteminin üreticisine veya bayisine danışın.





Malzemeler

Plastik, metal, kumaş

Patent Numarası

Patentler beklemededir

Kurulumunuzu Seçin

	Çocuk Boyutu	Montaj Modu	Montaj için şekil	Referans Yaş	Koltuk Konumu
ECE R129	40cm-105cm/ ≤18kg	Arkaya Dönük		Yaklaşık 4 yaş	Konum 1-5
	76cm-105cm/ ≤18kg	Öne Dönük		15 ay ila yaklaşık 4 yaş	Konum 1-5
	100cm-150cm/ ≤36kg	Yükseltici	 or 	3.5 ila 12 yaş	Konum 1-5

Montaj ile ilgili hususlar

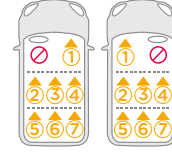
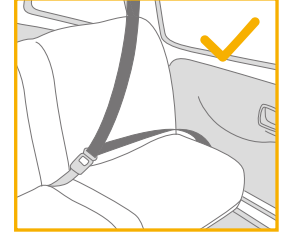
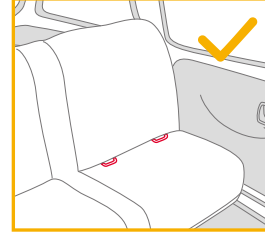

Yan Darbe Korumasını Kullanma

bkz. şekil 1 - 2

1. Geliştirilmiş çocuk koltuğu, çıkarılabilir yan darbe koruması ile birlikte teslim edilir. Bu yan darbe koruma aracını kapı tarafında KULLANILMALIDIR. Kurulum 1'de gösterilmiştir.
2. Yan darbe korumasını çıkarmak için serbest bırakma düğmesine basın. 2
3. Lütfen kullanmadığınız zamanlarda düzgün bir şekilde saklayın.

Kafa Desteği ve Omuz Kemeri için Yükseklik Ayarı

bkz. şekil 3 - 7

Lütfen baş desteğini ayarlayın ve omuz kayışlarının aşağıdakilere göre doğru yükseklikte olup olmadığını kontrol edin 3&4&5&6&7

! Arkaya dönük modda kullanılırken Modu, omuz kayışı yüksekliği çocuğun omuzlarının üst kısmıyla eşit düzeyde veya üst kısmının hemen aşağısında olmalıdır. 3

! Öne dönük modda kullanıldığında, omuz kemerinin yüksekliği çocuğun omuzlarıyla aynı hizada veya hemen üzerinde olmalıdır. 4

! Yükseltici modunda kullanılırken, omuz kayışı yüksekliği çocuğun omuzlarıyla eşit olmalıdır. 5

Koltuk başlığı yüksekliklerini ayarlamak için önce ayar koluna basın, ardından baş desteğini 14 konumdan birine oturana kadar çekin veya aşağı itin. 7

! Baş destek yüksekliği 11'den 14'e kadar ayarlandığından omuz mesafesi genişler.

Yatırma Ayarı

bkz. şekil 8 - 9

Gelişmiş çocuk koltuğunu istenen konuma ayarlamak için yatırma ayar düğmesine basın. 8&9

Arkaya dönük, öne dönük ve yükseltici modları için kullanılabilen 5 yaslanma konumu vardır. 9

Taban Kurulumu

bkz. şekil 10 - 16

1. Kurulumu yardımcı olmak için ISOFIX kılavuzlarını geçirin. 10
2. ISOFIX kısmını uzatmak için ISOFIX ayarlayıcı düğmeye basın. 13 -1 13 -2

3. Her iki ISOFIX bağlayıcının da ISOFIX sabitleme noktalarına sıkıca takıldığından emin olun. Her iki ISOFIX bağlayıcıdaki göstergelerin renkleri tamamen yeşil olmalıdır. 14 -1

! Koltuk arkalığını araç koltuğu arkalığine temas edene kadar iterken ISOFIX ayar düğmelerine tekrar basın.

4. ISOFIX bağlantısını yaptıktan sonra yük ayağını zemine doğru aşağı çekin. Yük ayağı göstergesi yeşil renkte olduğunda, yük ayağı doğru biçimde takılmıştır. 14 -2

5. Yük ayağı serbest bırakma düğmesini sıkın ve yük ayağı uzunluğunu ayarlayın. 14 -3

! Destek ayağının zeminle doğrudan temas ettiğinden ve çocuk içinde olmasa bile kilitle konumda olduğundan daima emin olun.

Koltuğun çıkarılması

1. Araçtan çıkarmak için ISOFIX ayar düğmesine basın ve tabanı koltuktan geriye doğru çekin. Bağlayıcılara bastırarak aracın ISOFIX bağlantısından serbest bırakın. 15 -1 15 -2

2. Ulaşım sırasında hasarı önlemek için, ISOFIX ayarlayıcı düğmesine basın 16 -1 ve bağlayıcıyı tamamen katlayın. 16 -2

Arkaya Dönük Modda Kullanma (Çocuğun boyu 40cm-105cm/Çocuğun kilosu ≤18kg/bebek - 4 yaş)

bkz. şekil 17 - 24

! Gelişmiş çocuk koltuğunu arka araç koltuğuna takın ve ardından çocuğu gelişmiş çocuk koltuğuna yerleştirin.

Çocuğun yandan daha kolay yerleştirilmesi/çıkarılması amacıyla döndürmek için döndürme düğmesine basıp koltuğu arkaya dönük konuma döndürün. 17&18

! Geliştirilmiş çocuk koltuğunu döndürmek için herhangi bir taraftaki döndürme düğmesine basın.

Çocuğu Sabitleme

1. Omuz kayışı kemerlerini uzatmak için, omuz kemerlerini çekerken kemer ayarlama düğmesine basarak gevşetin. ¹⁹
2. Kırmızı düğmeye basarak kemerin tokasını açın. ²⁰
3. Tokanın dillerini, diller sabit tutulacak şekilde geliştirilmiş çocuk koltuğunun dış tarafındaki manyetik alana yerleştirin. ²¹

Bebek Eklentisi Kullanımı

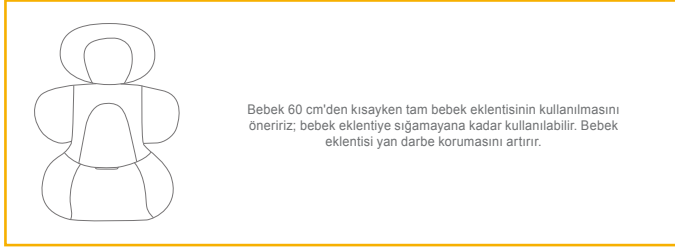

Bebek 60 cm'den kısaysen tam bebek eklentisinin kullanılmasını öneririz; bebek eklentiye sıgamayana kadar kullanılabilir. Bebek eklentisi yan darbe korumasını artırır.

4. Çocuğu geliştirilmiş çocuk koltuğuna yerleştirip her iki kolu kemerlerden geçirin.
 5. Tokayı takın. Lütfen ²² numaralı resme başvurun.
 6. Ayar kayışını aşağı çekin ve çocuğun doğru biçimde sabitlendiğinden emin olmak için uygun uzunluğa ayarlayın. ²³
- ! Çocuğu her zaman kemerde sabit ve gevşeklikler giderilerek uygun biçimde sıkıştırılmış şekilde tutun.
- ! Çocuk ve omuz kemerleri arasındaki mesafenin yaklaşık bir el kalınlığında olduğundan emin olun.
- ! Koltuk yerine döndürüldüğünde ve uygun şekilde yerine oturduğunda, döndürme düğmesi yeşil yanacaktır; aksi takdirde kırmızı olur. ²⁴
- ! Çocuk içinde olmasa bile koltuğun kilitleti konumda (sırtı yola dönük / öne dönük) olduğundan daima emin olun.

Öne dönük moda kullanma (Çocuğun boyu 76cm-105cm/Çocuğun kilosu ≤18kg/15 ay - 4 yaş)

bkz. şekil ²⁵ - ³²

- ! Gelişmiş çocuk koltuğunu arka araç koltuğuna takın ve ardından çocuğu gelişmiş çocuk koltuğuna yerleştirin.
- Çocuğun yandan daha kolay yerleştirilmesi/çıkarılması amacıyla döndürmek için döndürme düğmesine basıp koltuğu öne dönük konuma döndürün. ^{25&26}
- ! Geliştirilmiş çocuk koltuğunu döndürmek için herhangi bir taraftaki döndürme düğmesine basın.

Çocuğu Sabitleme

1. Omuz kayışı kemerlerini uzatmak için, omuz kemerlerini çekerken kemer ayarlama düğmesine basarak gevşetin. ²⁷
 2. Kırmızı düğmeye basarak kemerin tokasını açın. ²⁸
- ! Öne bakan moddayken bebek eklentisini çıkarın. ²⁹
3. Tokanın dillerini, diller sabit tutulacak şekilde geliştirilmiş çocuk koltuğunun dış tarafındaki manyetik alana yerleştirin.
 4. Çocuğu geliştirilmiş çocuk koltuğuna yerleştirip her iki kolu kemerlerden geçirin.
 5. Tokayı takın.
 6. Ayar kayışını aşağı çekin ve çocuğun doğru biçimde sabitlendiğinden emin olmak için uygun uzunluğa ayarlayın. ³⁰
 7. Koltuğu öne bakan moda döndürürken döndürme kilidi kapatma düğmesine basın ³¹-1. ³¹-2
- ! Koltuk yerine döndürüldüğünde ve uygun şekilde yerine oturduğunda, döndürme düğmesi yeşil yanacaktır; aksi takdirde kırmızı olur. ³¹
- ! Çocuk içinde olmasa bile koltuğun kilitleti konumda (sırtı yola dönük / öne dönük) olduğundan daima emin olun.
- ! ISOFIX bağlayıcılar, ISOFIX tutturma noktalarına takılmalı ve kilitlenmelidir. ³²-1

- ! Yük ayağı doğru takılmalı ve göstergesi yeşil olmalıdır. 32 -2
- ! Çocuğu her zaman kemerde sabit ve gevşeklikler giderilerek uygun biçimde sıkıştırılmış şekilde tutun.
- ! Çocuğunuzun boyu en az 76 cm olana ve 15 aylık olana kadar öne bakan modu KULLANMAYIN.

Yükseltici modunda kullanma
(Çocuğun boyu 100cm-150cm/Çocuğun kilosu ≤36kg/3.5 - 12 yaş)

bkz. şekil 33 - 42

- ! Gelişmiş çocuk koltuğunu arka araç koltuğuna takın ve ardından çocuğu gelişmiş çocuk koltuğuna yerleştirin.
- ! Yükseltici modundayken bebek eklentisini çıkarın.
- ! Yük ayağını tabanın altındaki bölmeyle katlayın; yük ayağının yerinde kalmasını sağlamak için kilit düğmesini kaydırın. 34&35

Çocuğu Sabitleme

1. Kırmızı düğmeye basarak kemerin tokasını açın. 36
 2. Kalça kayışı kapağını çıkarın ve düzgün bir şekilde saklayın. 37
 3. Kalça askısını, kılıflı omuz askısı bölmelerine sokun. 38&39&40
 4. Koltuk başlığını, alt kısmı çocuğun omuzlarıyla aynı hizada olacak şekilde ayarlayın.
 5. Araç kemeri ile bağlayın.
- ! Omuz kemeri, omuz kemeri kılavuzundan geçmelidir. 42-1
 - ! Her iki ISOFIX bağlayıcı konnektöründeki göstergelerin renkleri tamamen yeşil olmalıdır.
 - ! Yükseltici modunda ISOFIX konnektörleri ile kurulum isteğe bağlıdır. ISOFIX konnektörleri kullanılıyorsa, bağlantı noktalarına takıldığında her iki konnektördeki gösterge renklerinin tamamen yeşil olduğundan emin olun. 42

- ! Araç güvenlik kemeri tokası (dışı toka ucu) geliştirilmiş çocuk koltuğunu güvenli biçimde bağlamak için çok uzunsa geliştirilmiş çocuk koltuğu kullanılamaz. 42-2

Tekstil Malzemelerini Ayırma

bkz. şekil 43 - 52

- ! Tokayı çıkarmak için kırmızı düğmeye basın. 43
- ! Tekstil malzemelerini ayırmak için 44 - 52 arası adımları izleyin.
- ! Tekstil malzemelerini tekrar takmak için lütfen yukarıdaki adımları ters yönde izleyin.

Bakım ve Koruma

- ! Lütfen bebek eklentisini çocuğun ulaşamayacağı bir yerde saklayın.
- ! Lütfen tekstil malzemeleri 30°C'nin altında soğuk suyla yıkayın.
- ! Tekstil malzemeleri ütölemeyin.
- ! Tekstil malzemeleri çamaşır suyuyla yıkamayın veya kuru temizlemeye vermeyin.
- ! Geliştirilmiş çocuk koltuğunu veya tabanını yıkamak için seyreltilmemiş deterjanlar, gaz yada başka bir organik çözeltili kullanmayın. Bu işlem geliştirilmiş çocuk koltuğuna zarar verebilir.
- ! Tekstil malzemeleri kurutmak için fazla kuvvet uygulayarak bükmeyin. Bunu yapmak tekstil malzemelerde kırışıklık bırakabilir.
- ! Tekstil malzemeleri gölgede asarak kurutun.
- ! Uzun süre kullanılmayacaksa, lütfen gelişmiş çocuk koltuğunu araç koltuğundan çıkarın.



لقد اشترت نظام تقييد حركة الطفل الذي يتمتع بجودة عالية وأمان تام ومعتمد بشكل كامل. هذا المنتج مناسب للاستخدام مع أطفال بأطوال وأوزان تصل إلى ١٥٠ سم و ٣٦ كجم.

اقرأ دليل التعليمات هذا بعناية واتبع خطوات التركيب باعتبارها الطريقة الوحيدة لحماية طفلك من الإصابة الخطيرة أو الوفاة في حال وقوع حادث، ولتوفير الراحة لطفلك أثناء استخدام هذا المنتج.

احتفظ بدليل التعليمات هذا للرجوع إليه مستقبلاً.

يرجى التأكد مما يلي

لاستخدام هذا النظام المطور لتقييد حركة الطفل من Joie مع وصلات i-Size ISOFIX وفقاً لللائحة الأمم المتحدة رقم ١٢٩، يجب أن تتوفر في طفلك الشروط التالية.

التوجيه للخلف: طول الطفل ٤٠-١٠٥ سم/وزنه ≥ ١٨ كجم؛

المواجهة للأمام: سن الطفل ≤ ١٥ شهراً/ طول الطفل ٧٦-١٠٥ سم/ وزن الطفل ≥ ١٨ كجم؛

المقعد الداعم: طول الطفل ١٠٠-١٥٠ سم/وزنه ≥ ٣٦ كجم؛

الرجاء قراءة جميع التعليمات الواردة في هذا الدليل قبل تركيب المنتج واستخدامه.

! ملاحظة مهمة: احتفظ بهذا الدليل للرجوع إليه في المستقبل. الرجاء قراءته بعناية.

يرجى الاحتفاظ بدليل التعليمات في حجرة التخزين الموجودة في الجزء الخلفي من المقعد كما هو موضح بالشكل.

للاطلاع على معلومات الضمان؛ يرجى زيارة موقعنا على الويب، وعنوانه joiebaby.com

قائمة الأجزاء

يرجى التأكد من عدم وجود أي أجزاء مفقودة، ويرجى الاتصال بالموزع في حالة غياب أي من الأجزاء.

- | | |
|----------------------------------|----------------------------|
| ١٠ بطانة الرضيع | ١ مسند الرأس |
| ١١ ذراع ضبط مسند الرأس | ٢ بطانة المقعد |
| ١٢ زر الضابط ISOFIX | ٣ إبزيم |
| ١٣ زر ضبط ساق التحميل | ٤ شريط الضبط |
| ١٤ وصلة ISOFIX | ٥ ساق التحميل |
| ١٥ موجهها وصلتي تثبيت ISOFIX | ٦ زر ضبط الإمالة |
| ١٦ واقى الصدمات الجانبي | ٧ آلية القفل الدوار |
| * يجب استخدامه في جانب الباب فقط | ٨ زر التدوير |
| | ٩ أغطية مجموعة أحزمة الكتف |

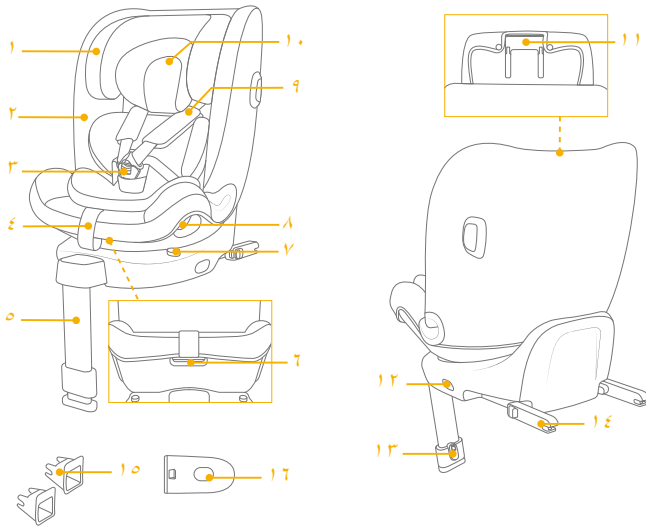

تحذير

يرجى العلم بأنه يتعين وضع العناصر الصلبة والأجزاء البلاستيكية وتركيبها في النظام المطور لتقييد حركة الطفل بحيث لا تكون عرضة للاحتجاز في مقعد متحرك أو في أحد أبواب السيارة أثناء الاستخدام اليومي للسيارة.

لا تستخدم الأنظمة المطورة لتقييد حركة الطفل المواجهة للخلف في أوضاع جلوس تكون فيها الوسادة الهوائية الأمامية نشطة.

لا تستخدم هذا النظام المطور لتقييد حركة الطفل وفقاً للائحة الأمم المتحدة رقم ١٢٩، يجب أن تتوفر في طفلك الشروط التالية.

وضع الرضع: طول الطفل ٤٠-١٠٥ سم/وزنه الأقصى ١٨ كجم؛

وضع حديثي المشي: طول الطفل ٧٦-١٠٥ سم/وزنه الأقصى ١٨ كجم؛

وضع الناشئين: طول الطفل ١٠٠-١٥٠ سم/وزن الأقصى ٣٦ كجم؛

مهم - لا تستخدم وضع المواجهة للأمام قبل أن يصبح الطفل أكبر من ١٥ شهراً (راجع التعليمات).

قد لا يصلح نظام تقييد حركة الطفل المطور لجميع المركبات المعتمدة. يجب أن تكون أي أحزمة داعمة لنظام تقييد حركة الطفل المطور مربوطة

بإحكام بحيث يجب أن تكون أي أرجل داعمة ملامسة لأرضية السيارة ويجب ضبط أي أحزمة مثبتة للطفل وفقاً لجسمه ويجب ألا تكون تلك الأحزمة ملتوية.

تحذير

بعد وضع الطفل في هذا النظام المطور لتقييد حركة الطفل، يجب استخدام حزام الأمان بشكل صحيح. احرص على شد وتثبيت حزام الفخذ عند مستوى منخفض، بحيث يتم ربطه بإحكام على الحوض.

يتعين استبدال هذا النظام المطور بعد تعرضه لضغوط عنيفة في حادث. فقد تتسبب الحوادث في إلحاق أضرار به ولا يمكن رؤيتها.

انتبه إلى خطر إجراء أي تعديلات أو إضافات للجهاز بدون موافقة السلطة المختصة، وخطر عدم اتباع تعليمات التركيب بحذافيرها المقدمة من قبل جهة تصنيع هذا النظام المطور.

الرجاء الاحتفاظ بهذا النظام المطور بعيداً عن أشعة الشمس؛ وإلا، فقد يسخن للغاية ويضر ببشرة الطفل. وحرصاً دائماً على اختبار النظام المطور باللمس قبل وضع الطفل بداخله.

لا تترك الطفل دون مراقبة في النظام المطور.

يجب إحكام تثبيت أي أمتعة أو أي أشياء أخرى قد تحدث إصابات في حالة حدوث تصادم.

لا يُستخدم النظام المطور بدون الأجزاء اللينة.

يتعين عدم استبدال الأجزاء اللينة بأي أشياء أخرى بخلاف الموصى بها من قبل المُصنِّع حيث إن القطع اللينة (المنسوجات) تتشكّل جزءاً لا يتجزأ من أداء هذا المقعد الداعم.

- ! يرجى التحقق من إمكانية تركيب النظام المطور بشكل سليم في السيارة قبل شرائه.
- ! ليس هناك أي نظام تقييد حركة طفل مطور يضمن الحماية الكاملة عند وقوع حادث. لكن الاستخدام السليم لهذا النظام المطور من شأنه تقليل خطر تعرض طفلك لإصابة جسيمة أو الوفاة.
- ! تجنب تركيب نظام تقييد حركة الطفل المطور هذا دون اتباع التعليمات الواردة في هذا الدليل؛ وإلا، فقد تعرض طفلك لخطر الإصابة الجسيمة أو الوفاة.
- ! لا تستخدم هذا النظام المطور إذا كان تالفًا أو به أجزاء مفقودة.
- ! لا تلبس طفلك ملابس واسعة/كبيرة الحجم؛ لأن هذا قد يحول دون تثبيت الطفل بشكل سليم ومحكم بواسطة أشرطة مجموعة أحزمة الكتف وحزام مفرق الساقين.

الطوارئ

في حالة الطوارئ أو الحوادث، من الأهمية بمكان العناية بطفلك باستخدام الإسعافات الأولية وطلب المعالجة الطبية فوراً.

معلومات المنتج

التركيب باستخدام نظام ISOFIX

١- هذا نظام مطور من فئة "i-Size" لتقييد حركة الطفل، ومعتمد وفقاً للائحة الأمم المتحدة رقم ١٢٩ للاستخدام في وضعيات مقاعد السيارة المتوافقة مع الفئة i-Size كما هو موضح من قبل مصنعي السيارات في دليل استخدام السيارة.

٢- إذا ساورك شك، فاستشر مصنع المقعد المطور أو الموزع.

بالنسبة إلى التركيب باستخدام حزام ثلاثي النقاط

بالنسبة إلى التركيب باستخدام حزام ثلاثي النقاط + نظام ISOFIX

١- هذا نظام مطور مزود بمقعد داعم من فئة i-Size لتقييد حركة الطفل، ومعتمد وفقاً للائحة الأمم المتحدة رقم ١٢٩ للاستخدام أساساً في "وضعيات مقاعد السيارة المتوافقة مع الفئة i-Size" كما هو موضح من قبل مصنعي السيارات في دليل استخدام السيارة.

٢- إذا ساورك شك، فاستشر مصنع المقعد المطور أو الموزع.

الخامات بلاستيك، معدن، قماش
رقم براءة الاختراع براءات اختراع مُعلقة

أمور متعلقة بالتركيب

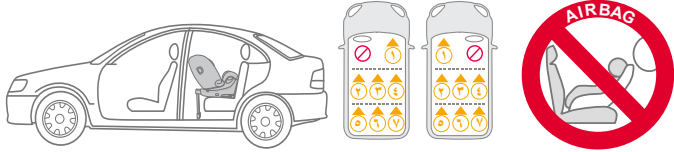
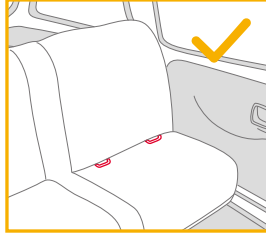
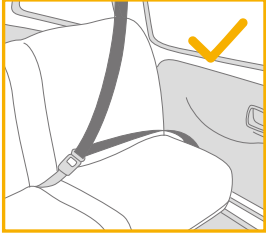

استخدام واقي الصدمات الجانبي

راجع الصور 1 - 1

- 1- يأتي النظام المطور لتقييد حركة الطفل مزودًا بواقي جانبي للحماية من الصدمات قابل للفك والتركيب. يجب استخدام واقي الصدمات الجانبي هذا على جانب باب السيارة. ويمكن الاطلاع على كيفية التركيب في الصورة 1.
- 2- اضغط على زر التحرير لفك واقي الصدمات الجانبي. 1
- 3- يرجى الاحتفاظ به بحالة سليمة عند عدم استخدامه.

اختيار وضع التركيب

وضع المقعد	العمر المرجح	شكل التركيب	وضع التركيب	حجم الطفل
الوضع 0-1	حوالي 4 سنوات		التوجيه للخلف	10.5-18.5 سم / كجم
الوضع 0-1	من 15 شهرًا إلى 4 سنوات تقريبًا		التوجيه للأمام	10.5-18.5 سم / كجم
الوضع 0-1	من 3.5 إلى 12 سنة		المقعد الداعم	10.5-18.5 سم / كجم

ECE
R129

ضبط الارتفاع

مسند الرأس وأحزمة الكتف

راجع الصور ٣ - ٧

يرجى ضبط مسند الرأس والتحقق من ضبط مجموعة أحزمة الكتف على الارتفاع الصحيح وفقاً

للصور ٣ و ٤ و ٥ و ٦ و ٧

! عند الاستخدام في وضع المواجهة للخلف، يجب أن تكون مجموعة أحزمة الكتف مستوية مع قمتي كتفي الطفل أو أدناها قليلاً. ٣

! عند الاستخدام في وضع المواجهة للأمام، يجب أن تكون مجموعة أحزمة الكتف مستوية مع قمتي كتفي الطفل أو أعلاهما قليلاً. ٤

! عند الاستخدام في وضع المقعد الداعم، يجب أن تكون موجهاً حزام الكتف مستوية مع كتفي الطفل. ٥

لضبط ارتفاعات مسند الرأس، اضغط على ذراع الضبط أولاً ثم اسحب المسند أو ادفعه لأسفل إلى أن تسمع نقرة استقراره في أحد المواضع الأربعة عشرة. ٧

! يتسع حيز الكتف عند ضبط ارتفاع مسند الرأس على المواضع من ١١ إلى ١٤.

ضبط الإمالة

راجع الصور ٨ - ٩

اضغط على زر ضبط الإمالة لضبط النظام المطور لتقييد حركة الطفل على الموضع المطلوب. ٨ و ٩

توجد ٥ مواضع إمالة يمكن استخدامها في أوضاع المواجهة للخلف والمواجهة للأمام والمقعد الداعم. ٩

تركيب القاعدة

راجع الصور ١٠ - ١٢

١- أدخل موجهي ISOFIX للمساعدة في التركيب. ١٠

٢- اضغط على زر ضابطة ISOFIX لإطالة ISOFIX. ١١ - ١٢

٣- تأكد من إحكام تركيب وصلتي ISOFIX في نقطتي تثبيت ISOFIX. ومن المفترض أن يضيء المؤشران في وصلتي ISOFIX باللون الأخضر بالكامل. ١٤ - ١

! اضغط على أزرار ضبط ISOFIX مرة أخرى أثناء دفع المقعد للخلف حتى يتلامس مع مسند الظهر بمقعد السيارة.

٤- بعد تركيب ISOFIX، اسحب ساق التحميل للأسفل نحو الأرضية. عندما يصبح مؤشر ساق التحميل أخضر اللون، تكون حينها ساق التحميل مركبة بشكل صحيح. ١٤ - ٢

٥- اضغط على زر إطلاق ساق التحميل، ثم اضبط طول ساق التحميل. ١٤ - ٣

! تأكد دائماً من تلامس الساق الداعمة مع الأرضية مباشرة ووجودها في موضع القفل حتى عندما لا يكون الطفل في النظام.

إزالة المقعد

١- لإزالة القاعدة من السيارة اضغط على زر ضابطة ISOFIX واسحب القاعدة للخلف من المقعد. ثم اضغط وحرر الوصلات من نظام ISOFIX الموجود بالسيارة. ١٥ - ١ - ١٥ - ٢

٢- لتفادي التلف أثناء النقل؛ اضغط على زر ضابطة ISOFIX ١٦ - ١ - وقم بطي الوصلة تماماً. ١٦ - ٢

الاستخدام في وضع المواجهة للخلف

(طول الطفل ٤٠-١٠٥ سم/وزنه ≥ ١٨ كجم/من سن الرضاعة

إلى ٤ سنوات)

راجع الصور ١٧ - ٢٤

! تبيّن النظام المطور لتقييد حركة الطفل على مقعد السيارة الخلفي، ثم ضع الطفل في النظام المطور. اضغط على زر التدوير للتدوير إلى الجانب الأسهل لإدخال الطفل أو إخراجها، ثم أدر المقعد إلى وضع

المواجهة للخلف. ١٧ و ١٨

! اضغط على زر التدوير الموجود على أي جانب من الجانبين لتدوير نظام تقييد حركة الطفل المطور.

تأمين الطفل

- ١- لتطويل مجموعة أحزمة الكتف، اضغط على زر ضبط مجموعة الأحزمة أثناء سحب مجموعة الأحزمة للخارج لإرخائها. ^(٢٥)
- ٢- افتح إبزيم مجموعة الأحزمة بالضغط على الزر الأحمر. ^(٢٥)
- ٣- ضع السنّة الإبزيم مقابل الجزء المغناطيسي على الجانب الخارجي للنظام المطوّر بحيث تستقرّ السنّة في أماكنها. ^(٢٦)

استخدام بطانة الرضيع

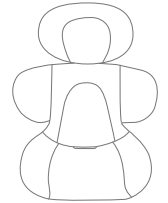

نوصي باستخدام بطانة الرضيع الكاملة عندما يقل طول الطفل عن ٦٠ سم ويمكن استخدامها حتى تصبح صلبة عليه. تزيد بطانة الرضيع من الحماية الجانبية من الصدمات.

٤- ضع الطفل في نظام تقييد حركة الطفل المطوّر ومرر ذراعيه من خلال الأحزمة.

٥- عشّق الإبزيم. يرجى الرجوع إلى ^(٢٦)

- ٦- اسحب حزام التعديل لأسفل، وقم بتعديله حتى الوصول إلى الطول المناسب لضمان أمان الطفل. ^(٢٦)
- ! ابقِ الطفل دائماً مؤمّناً من خلال الأحزمة واربطه بشكل سليم من خلال إزالة أي ارتخاء بالأحزمة.
- ! تأكد من أن المسافة بين الطفل وأشرطة حزام الكتف تساوي سمك يد واحدة تقريباً.
- ! بعد تدوير المقعد في مكانه وإحكام تثبيته بشكل سليم، سيضيء زر التدوير باللون الأخضر؛ وإلا، فسيضيء باللون الأحمر. ^(٢٤)
- ! تأكد دائماً من ضبط المقعد على موضع القفل (وضع المواجهة للخلف/المواجهة للأمام) حتى عندما لا يكون الطفل فيه.

الاستخدام في وضع المواجهة للأمام

(طول الطفل ٧٦-١٠٥ سم/وزنه ≥ ١٨ كجم/سنه ١٥ شهراً - ٤ سنوات)

راجع الصور (٢٤ - ٢٦)

- ! ثبتّ النظام المطوّر لتقييد حركة الطفل على مقعد السيارة الخلفي، ثم ضع الطفل في النظام المطوّر. اضغط على زر التدوير للتدوير إلى الجانب الأيسر لإدخال الطفل أو إخراجها، ثم أدر المقعد إلى وضع المواجهة للأمام. ^{(٢٥) و (٢٦)}
- ! اضغط على زر التدوير الموجود على أي جانب من الجانبين لنظام تقييد حركة الطفل المطوّر.

تأمين الطفل

- ١- لتطويل مجموعة أحزمة الكتف، اضغط على زر ضبط مجموعة الأحزمة أثناء سحب مجموعة الأحزمة للخارج لإرخائها. ^(٢٧)
- ٢- افتح إبزيم مجموعة الأحزمة بالضغط على الزر الأحمر. ^(٢٨)
- ! أزل بطانة الرضيع عند استخدام وضع المواجهة للأمام. ^(٢٩)
- ٣- ضع السنّة الإبزيم مقابل الجزء المغناطيسي على الجانب الخارجي للنظام المطوّر بحيث تستقرّ السنّة في أماكنها.
- ٤- ضع الطفل في نظام تقييد حركة الطفل المطوّر ومرر ذراعيه من خلال الأحزمة.
- ٥- عشّق الإبزيم.
- ٦- اسحب حزام التعديل لأسفل، وقم بتعديله حتى الوصول إلى الطول المناسب لضمان أمان الطفل. ^(٣٠)
- ٧- اضغط على زر آلية القفل الدوار ^(٣١) -١ في أثناء تدوير المقعد إلى وضع المواجهة للأمام. ^(٣١) -٢
- ! بعد تدوير المقعد في مكانه وإحكام تثبيته بشكل سليم، سيضيء زر التدوير باللون الأخضر؛ وإلا، فسيضيء باللون الأحمر. ^(٣١)
- ! تأكد دائماً من ضبط المقعد على موضع القفل (وضع المواجهة للخلف/المواجهة للأمام) حتى عندما لا يكون الطفل فيه.
- ! يجب تركيب وصلتي ISOFIX وإحكام تثبيتهما في نقطتي تثبيت ISOFIX. ^(٣٢) -١
- ! يجب تركيب ساق التحويل بشكل صحيح من خلال التأكد من إضاءة مؤشرها باللون الأخضر. ^(٣٢) -٢
- ! ابقِ الطفل دائماً مؤمّناً من خلال الأحزمة واربطه بشكل سليم من خلال إزالة أي ارتخاء بالأحزمة.
- ! لا تستخدم وضع المواجهة للأمام حتى يصبح طول الطفل ٧٦ سم وسنه ١٥ شهراً على الأقل.

فك الأجزاء اللينة

راجع الصور ٤٣ - ٤٢

- 1- اضغط على الزر الأحمر لفك تعشيق الإبريم. ٤٣
- 2- اتبع الخطوات ٤٤ - ٤٢ لفك الأجزاء اللينة.
- 3- لإعادة تركيب الأجزاء اللينة، يُرجى تكرار الخطوات سالفة الذكر ولكن بالترتيب العكسي.

العناية والصيانة

- 1- يرجى تخزين بطانة الرضيع بعيداً عن متناول الطفل.
- 2- يرجى غسل الأجزاء اللينة بماء بارد بدرجة حرارة أقل من ٣٠ درجة مئوية.
- 3- لا تكوي الأجزاء اللينة.
- 4- لا تستخدم مادة تبيض أو التنظيف الجاف عند غسل الأجزاء اللينة.
- 5- لا تستخدم منظفات غير مخففة أو بنزينا أو مذيبات عضوية أخرى لغسل النظام المطور لتقعيد حركة الطفل أو قاعدته. فقد يتسبب ذلك في تلف نظام تقويد حركة الطفل المطور.
- 6- لا تعصر الأجزاء اللينة بقوة مفرطة لتجفيفها. فقد يؤدي ذلك إلى ترك تجاعيد عليها.
- 7- يرجى تجفيف الأجزاء اللينة بتعليقها في الظل.
- 8- يرجى فك النظام المطور من مقعد السيارة إذا كنت تنوي عدم استخدامه لمدة زمنية طويلة.



استخدام وضع المقعد الداعم (طول الطفل ١٠٠-١٥٠ سم/وزنه ≥ 36 كجم/سنه ٣,٥-١٢ سنة)

راجع الصور ٤٣ - ٤٢

- 1- ثبت النظام المطور لتقويد حركة الطفل على مقعد السيارة الخلفي، ثم ضع الطفل في النظام المطور.
- 2- أزل بطانة الرضيع عند استخدام وضع المقعد الداعم.
- 3- قم ببطي ساق التحميل داخل الحجرة أسفل القاعدة، واسحب زر القفل لضمان بقاء ساق التحميل في مكانها. ٤٢ و ٤٣

تأمين الطفل

- 1- افتح إبريم مجموعة الأحزمة بالضغط على الزر الأحمر. ٣٦
- 2- أزل غطاء حزام مفرق الساقين واحتفظ به بحالة سليمة. ٣٧
- 3- دس حزام مفرق الساقين وحزام الكتف مع الأغطية بعيداً في حجيرات التخزين. ٣٨ و ٣٩ و ٤٠
- 4- اضبط مسند الرأس بحيث يكون جانبه السفلي مستوياً مع كتفي الطفل.
- 5- ثبت باستخدام حزام أمان مقعد السيارة.
- 6- يجب أن يمر حزام الكتف عبر موجه حزام الكتف. ٤٢-٤٣
- 7- من المفترض أن يضيء المؤشران في وصلتي تثبيت ISOFIX باللون الأخضر بالكامل.
- 8- التركيب باستخدام وصلتي ISOFIX في وضع المقعد الداعم اختياري. إذا تم استخدام وصلتي ISOFIX، فتأكد من أن لوني المؤشرين في كلتا الوصلتين أخضر بالكامل عند التثبيت بنقاط التثبيت. ٤٢
- 9- لا يمكن استخدام هذا النظام المطور إذا كان إبريم حزام أمان السيارة (طرف الإبريم الأثني) أطول مما ينبغي لتثبيت النظام المطور بإحكام. ٤٢-٤٣

Nabavili ste visokokvalitetnu, potpuno certificiranu dječju autosjedalicu sa sigurnosnim značajkama. Ovaj je proizvod prikladan za djecu visine do 150 cm i težine do 36 kg.

Pažljivo pročitajte ovaj priručnik s uputama i slijedite postupke za postavljanje jer je to JEDINI način da svoje dijete zaštitite od ozbiljnih ozljeda ili smrti u slučaju nesreće, kao i da svom djetetu pružite udobnost dok koristi ovaj proizvod.

Spremite ove upute za uporabu za buduću uporabu.

Provjerite i potvrdite

Za korištenje ove Joie napredne dječje autosjedalice s i-Size ISOFIX priključcima u skladu s Uredbom UN-a br. 129 dijete mora imati sljedeće mjere.

Suprotno od smjera vožnje: Visina djeteta 40 cm - 105 cm / težina djeteta ≤ 18 kg;

U smjeru vožnje: Dob djeteta ≥ 15 mjeseci / visina djeteta 76 cm - 105 cm / težina djeteta ≤ 18 kg;

Booster autosjedalica: Visina djeteta 100 cm - 150 cm / težina djeteta ≤ 36 kg;

Prije postavljanja i uporabe ovog proizvoda pročitajte sve upute u ovom priručniku.

! VAŽNO: SAČUVAJTE ZA BUDUĆU UPORABU. PAŽLJIVO PROČITAJTE.

Upute za uporabu čuvajte u odjeljku za pohranu na stražnjoj strani sjedalice kao na slici desno.

Za informacije o jamstvu posjetite web stranicu joiebaby.com

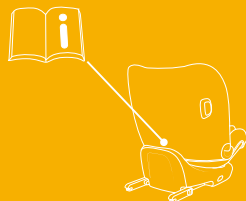

Popis dijelova

Provjerite jesu li isporučeni svi dijelovi i kako ništa ne nedostaje. Ako bilo što nedostaje obratite se prodavaču.

- | | |
|---|---|
| 1 Naslon za glavu | 10 Umetak za bebu |
| 2 Jastuk sjedalice | 11 Ručnica za podešavanje naslona za glavu |
| 3 Kopčica | 12 Gumb za podešavanje ISOFIX priključka |
| 4 Trake za podešavanje | 13 Gumb za podešavanje potpornog nogara |
| 5 Potporni nogar | 14 ISOFIX priključak |
| 6 Gumb za podešavanje nagiba | 15 Vodilice ISOFIX priključka |
| 7 Deblokada okretanja | 16 Zaštita od bočnog udara |
| 8 Okretni gumb | <small>*mora se koristiti samo na strani bočnih vrata</small> |
| 9 Jastučići traka za pričvršćivanje djetetovih ramena | |

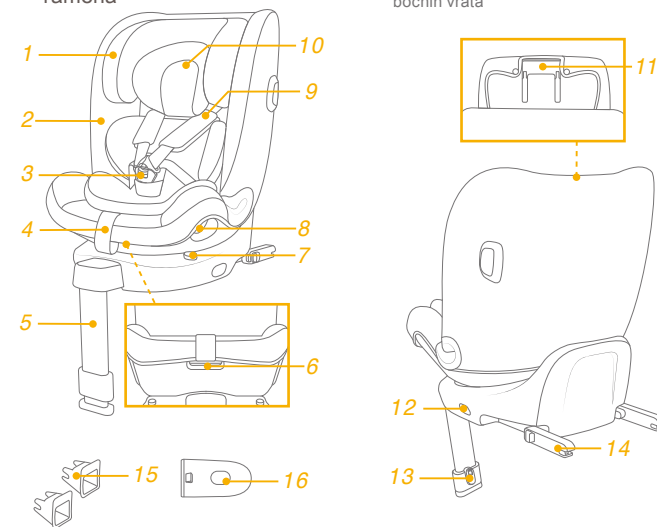

UPOZORENJE

- ! **IMAJTE** na umu i pazite da čvrste i plastične dijelove napredne dječje autosjedalice ne postavite tako da se tijekom svakodnevnog korištenja vozila mogu zaglaviti pomičnim sjedalom ili vratima vozila.
- ! **NE KORISTITE** naprednu dječju autosjedalicu okrenutu obrnuto od smjera vožnje ako je aktiviran prednji zračni jastuk.
- ! Za korištenje ove napredne dječje autosjedalice u skladu s Uredbom UN-a br. 129 dijete mora imati sljedeće mjere.
- ! Način korištenja za bebu: Visina djeteta 40 cm - 105 cm / maks. 18 kg:
Način korištenja za malu djecu: Visina djeteta 76 cm - 105 cm / maks. 18 kg:
Način korištenja za veću djecu: Visina djeteta 100 cm - 150 cm / maks. 36 kg:
- ! **VAŽNO - NE KORISTITE DJEČJU AUTOSJEDALICU OKRENUTU U SMJERU VOŽNJE PRIJE DJETETOVIH NAVRŠENIH 15 MJESECI** (pogledajte upute).
- ! Naprednu dječju autosjedalicu možda neće biti moguće postaviti u sva odobrena vozila.
- ! Sve trake koje pričvršćuju naprednu dječju autosjedalicu u vozilu moraju biti sigurno učvršćene, podržava mora biti u kontaktu s podom vozila, sigurnosni pojasevi za dijete moraju biti podešeni prema djetetovom tijelu i ne smiju ni u kom slučaju biti uvrnuti.

UPOZORENJE

- ! Nakon postavljanja djeteta u ovu naprednu dječju autosjedalicu potrebno je pravilno pričvrstiti sigurnosne pojaseve. Provjerite je li pojas preko krila nisko postavljen kako bi zdjelica djeteta bila sigurno i dobro pričvršćena u slučaju sudara.
- ! Naprednu dječju autosjedalicu treba promijeniti ako je bila izložena snažnim udarcima tijekom automobilske nesreće. Automobilska nesreća može prouzročiti oštećenja koja nisu uočljiva.
- ! Imajte na umu opasnosti koje će nastati zbog preinaka ili dodataka na proizvodu bez odobrenja odgovarajućeg tijela te zbog nepridržavanja strogih uputa za ugradnju koje je naveo proizvođač napredne dječje autosjedalice.
- ! Naprednu dječju autosjedalicu držite izvan utjecaja izravnog sunčevog svjetla jer može biti prevruća za osjetljivu dječju kožu. Uvijek dodirnite naprednu dječju autosjedalicu prije no što u nju stavite dijete.
- ! **NIKAD NE ostavljajte dijete bez nadzora u naprednoj dječjoj autosjedalici.**
- ! Sva prtljaga ili drugi predmeti koji bi mogli prouzročiti ozljede u slučaju sudara moraju biti pravilno pričvršćeni.
- ! Napredna dječja autosjedalica **NE SMIJE SE KORISTITI** bez obloga i mekih dijelova.
- ! Obloge i meki dijelovi napredne dječje autosjedalice smiju se zamijeniti isključivo onima koje preporučuje proizvođač jer su i ti dijelovi bitni za učinkovitost i radna svojstva sigurnosnog sustava za dijete.

UPOZORENJE

- ! **Prije kupovine provjerite može li se ova napredna dječja autosjedalica pravilno ugraditi u vaše vozilo.**
- ! **NITI najnaprednija dječja autosjedalica ne može jamčiti potpunu zaštitu od ozljeda u automobilskoj nesreći. No, pravilna uporaba ove napredne dječje autosjedalice smanjit će rizik od ozbiljnih ozljeda ili smrti djeteta.**
- ! **NE POSTAVLJAJTE ovu naprednu dječju autosjedalicu ako se nećete strogo pridržavati uputa u ovom priručniku jer time svoje dijete možete dovesti u ozbiljnu opasnost od ozljeda i smrti.**
- ! **NE KORISTITE ovu naprednu dječju auto-sjedalicu ako je oštećena ili joj nedostaju dijelovi.**
- ! **NE ODIJEVAJTE djetetu odjeću koja je za njega prevelika jer to može onemogućiti pravilno pritezanje traka za pričvršćivanje djetetovih ramena i pričvrsnog remena između nogu.**

Hitan slučaj

U hitnom slučaju ili ako se dogodi bilo kakva nesreća najvažnije je pobrinuti se za dijete i odmah mu pružiti prvu pomoć i zdravstvenu skrb.

Podaci o proizvodu

Za postavljanje sa sustavom ISOFIX

1. Ovo je napredna dječja autosjedalica „i-Size“. Odobrena je prema Uredbi UN-a br. 129 za uporabu u i-Size kompatibilnim sjedećim položajima u vozilu kako je navedeno u korisničkom priručniku proizvođača vozila.
2. U slučaju nedoumice provjerite kod proizvođača naprednog sustava pričvršćivanja djeteta ili prodavača.

Za postavljanje sa sigurnosnim pojasom u 3 točke



Za postavljanje sa sigurnosnim pojasom u 3 točke + ISOFIX sustavom

1. Ovo je i-Size booster sjedalo napredne dječje autosjedalice. Odobrena je prema Uredbi UN-a br. 129 za uporabu prvenstveno u „i-Size sjedećim položajima“ kako su naveli proizvođači vozila u odgovarajućem korisničkom priručniku vozila.
2. U slučaju nedoumice provjerite kod proizvođača naprednog sustava pričvršćivanja djeteta ili prodavača.

Materijali Plastika, metal, tkanine

Patent br. Patenti prijavljeni i čekaju registraciju

Odaberite način postavljanja

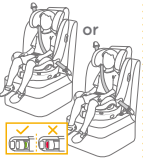
	Veličina djeteta	Način postavljanja	Prikaz postavljanja	Približna dob	Položaj sjedenja
ECE R129	40 cm - 105 cm / ≤18 kg	Suprotno od smjera vožnje		Pribl. 4 godine	Položaj 1 - 5
	76 cm - 105 cm / ≤18 kg	U smjeru vožnje		15 mjeseci do približno 4 godine	Položaj 1 - 5
	100 cm - 150 cm / ≤36 kg	Booster autosjedalica		3.5 godine 12 godina	Položaj 1 - 5

O čemu voditi računa prilikom postavljanja

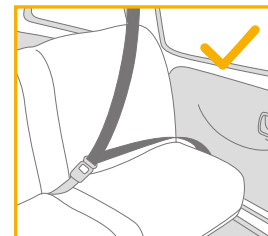
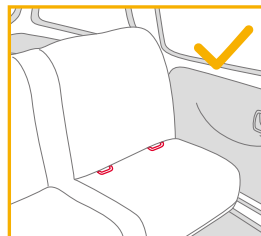

Upotreba zaštite od bočnog udara

pogledajte slike 1 - 2

1. Napredna dječja autosjedalica isporučuje se sa zaštitom od bočnog udara koja se može ukloniti. Zaštita od bočnog udara MORA se obvezno koristiti tijekom vožnje na strani prema vratima vozila. Postavljanje je prikazano na slici 1.
2. Pritisnite gumb za oslobađanje radi uklanjanja zaštite od bočnog udara. 2
3. Kada se ne koristi, pravilno je pohranite.

Podešavanje visine

naslona za glavu i trake za pričvršćivanje djetetovih ramena

pogledajte slike 3 - 7

Namjestite oslonac za glavu i provjerite jesu li trake za pričvršćivanje ramena na ispravnoj visini kako je prikazano na slikama 3, 4, 5, 6 i 7

! Kad se dječja autosjedalica koristi okrenuta suprotno od smjera vožnje trake za pričvršćivanje djetetovih ramena moraju biti u ravnini ili malo ispod djetetovih ramena. 3

! Kad se dječja autosjedalica koristi okrenuta u smjeru vožnje trake za pričvršćivanje djetetovih ramena moraju biti u ravnini ili malo iznad djetetovih ramena. 4

! Kad se napredna dječja autosjedalica koristi kao Booster, vodilice sigurnosnih pojaseva za ramena moraju biti u ravnini s djetetovim ramenima. 5

Za podešavanje visine oslonca za glavu najprije pritisnite ručicu za podešavanje istodobno povlačeći prema gore ili gurajući prema dolje oslonac za glavu dok ne klikne i smjesti se u jedan od 14 položaja. 7

! Kada je oslonac za glavu postavljen na položaje 11. do 14., njegova visina omogućuje veći prostor za ramena.

Podešavanje nagiba

pogledajte slike 8 - 9

Pritisnite ručku za podešavanje nagiba i namjestite naprednu dječju autosjedalicu u željeni položaj. 8, 9

Postoji 5 položaja nagiba koji se mogu koristiti u dok je autosjedalica okrenuta suprotno od smjera vožnje, u smjeru vožnje i kada se koristi kao booster autosjedalica. 9

Postavljanje baze

pogledajte slike 10 - 16

1. Umetnite ISOFIX vodilice koje će pomoći pri postavljanju. 10
2. Pritisnite gumb za podešavanje ISOFIX priključka kako biste produžili ISOFIX priključak. 13 -1 13 -2

3. Provjerite jesu li oba ISOFIX priključka sigurno pričvršćena na odgovarajuće ISOFIX točke sidrenja. Indikatori na oba ISOFIX priključka trebaju biti posve zeleni. 14 -1

! Ponovno pritisnite gumb za podešavanje ISOFIX priključka dok sjedalicu gurate prema natrag dok ne dodirne naslon sjedala vozila.

4. Nakon priključivanja ISOFIX-a povucite potporni nogar prema dolje do poda. Kad je indikator potpornog nogara zelene boje, to znači da je nogar pravilno postavljen. 14 -2

5. Stisnite gumb za oslobađanje potpornog nogara, a zatim prilagodite njegovu duljinu. 14 -3

! Uvjerite se da je potporni nogar u kontaktu s podom vozila i da je blokiran u tom položaju i kad dijete nije u autosjedalici.

Uklanjanje sjedalice

1. Za uklanjanje iz vozila pritisnite gumb za podešavanje ISOFIX priključka i povucite bazu sa sjedala. Zatim pritisnite i oslobodite priključke iz ISOFIX nosača u vozilu. 15 -1 15 -2
2. Za sprječavanje oštećenja tijekom prenošenja autosjedalice pritisnite gumb za podešavanje ISOFIX priključka 16 -1 i sasvim prekopite priključak. 16 -2

Korištenje autosjedalice okrenute suprotno od smjera vožnje

(Visina djeteta 40 cm - 105 cm / težina djeteta ≤ 18 kg / beba do 4 godine starosti)

pogledajte slike 17 - 24

! Naprednu dječju autosjedalicu učvrstite na stražnje putničko sjedalo u vozilu, a zatim stavite dijete u nju.

Pritisnite okretni gumb kako biste okrenuli autosjedalicu radi lakšeg stavljanja / vađenja djeteta iz nje, a zatim je okrenite u smjeru suprotnom od vožnje. 17, 18

! Pritisnite okretni gumb na bilo kojoj strani kako biste okrenuli naprednu dječju autosjedalicu.

Pričvršćivanje djeteta

1. Za produljivanje traka za pričvršćivanje ramena pritisnite gumb za podešavanje opreme za učvršćivanje dok izvlačite trake za ramena kako biste ih opustili. ¹⁹
2. Otkopčajte kopču opreme za učvršćivanje pritiskom na crveni gumb na kopči. ²⁰
3. Stavite jezičke kopče prema magnetskom području na vanjskoj strani napredna dječje autosjedalice kako bi se jezičci postavili na svoje mjesto. ²¹

Upotreba umetka za bebu

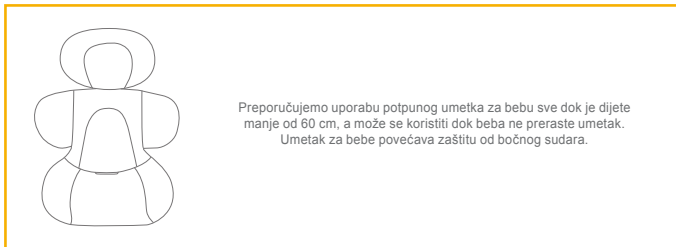

4. Stavite dijete u naprednu dječju autosjedalicu i provucite mu ruke ispod traka za pričvršćivanje djeteta.
 5. Zakopčajte kopču. Pogledajte ²²
 6. Povucite prema dolje trake za podešavanje i namjestite ih na pravilnu duljinu tako da je dijete pravilno i sigurno pričvršćeno. ²³
- ! Dijete uvijek treba biti pričvršćeno u dječjoj sjedalici s pravilno pritegnutim trakama koje ni na kojem dijelu nisu labave.
 - ! Razmak između djeteta i traka sigurnosnih pojaseva za ramena mora biti približno debljine jedne ruke.
 - ! Kada je autosjedalica okrenuta na mjestu i pravilnim zahvaćanjem pričvršćena, okretni gumb bit će zelen; u suprotnom bit će crven. ²⁴
 - ! Uvijek provjerite je li autosjedalica blokirana na svom položaju (u smjeru suprotnom od vožnje / u smjeru vožnje) čak i kada dijete nije u njoj.

Korištenje autosjedalice u smjeru vožnje

(Visina djeteta 76 cm - 105 cm / težina djeteta ≤ 18 kg / od 15 mjeseci do 4 godine starosti)

pogledajte slike ²⁵ - ³²

! Naprednu dječju autosjedalicu učvrstite na stražnje putničko sjedalo u vozilu, a zatim u nju stavite dijete.

Pritisnite okretni gumb kako biste okrenuli autosjedalicu radi lakšeg stavljanja / vađenja djeteta iz nje, a zatim je okrenite u smjeru vožnje. ²⁵²⁶

! Pritisnite okretni gumb na bilo kojoj strani kako biste okrenuli naprednu dječju autosjedalicu.

Pričvršćivanje djeteta

1. Za produljivanje traka za pričvršćivanje ramena pritisnite gumb za podešavanje opreme za učvršćivanje dok izvlačite trake za ramena kako biste ih opustili. ²⁷
 2. Otkopčajte kopču opreme za učvršćivanje pritiskom na crveni gumb na kopči. ²⁸
- ! Skinite umetak za bebu kad autosjedalicu počnete koristiti okrenutu u smjeru vožnje. ²⁹
3. Stavite jezičke kopče prema magnetskom području na vanjskoj strani napredna dječje autosjedalice kako bi se jezičci postavili na svoje mjesto.
 4. Stavite dijete u naprednu dječju autosjedalicu i provucite mu ruke ispod traka za pričvršćivanje djeteta.
 5. Zakopčajte kopču.
 6. Povucite prema dolje trake za podešavanje i namjestite ih na pravilnu duljinu tako da je dijete pravilno i sigurno pričvršćeno. ³⁰
 7. Pritisnite gumb za deblokadu zakretanja ³¹-1 dok okrećete autosjedalicu za smještaj u smjeru vožnje. ³¹-2
- ! Kada je autosjedalica okrenuta na mjestu i pravilnim zahvaćanjem pričvršćena, okretni gumb bit će zelen, u suprotnom bit će crven. ³¹
 - ! Uvijek provjerite je li autosjedalica blokirana na svom položaju (u smjeru suprotnom od vožnje / u smjeru vožnje) čak i kada dijete nije u njoj.

- ! ISOFIX priključci moraju biti sklopljeni i blokirani u ISOFIX točkama pričvršćivanja. **32-1**
- ! Potporni nogar mora biti pravilno postavljen sa zelenim indikatorom. **32-2**
- ! Dijete uvijek treba biti pričvršćeno u dječjoj sjedalici s pravilno pritegnutim trakama koje ni na kojem dijelu nisu labave.
- ! NE koristite autosjedralicu okrenutu u smjeru vožnje dok dijete nije visoko barem 76 cm I BAREM 15 mjeseci staro.

Korištenje booster autosjedalice (Visina djeteta 100 cm - 150 cm / težina djeteta ≤ 36 kg / 3.5 do 12 godina starosti)

pogledajte slike **33 - 42**

- ! Naprednu dječju autosjedralicu učvrstite na stražnje putničko sjedalo u vozilu, a zatim u nju stavite dijete.
- ! Skinite umetak za bebu kad počnete koristiti kao booster autosjedralicu.
- ! Preklopite potporni nogar u odjeljak ispod baze; kližite gumb za zaključavanje da biste osigurali nepomičnost potpornog nogara. **34 i 35**

Pričvršćivanje djeteta

- Otkopčajte kopču opreme za učvršćivanje pritiskom na crveni gumb na kopči. **36**
 - Uklonite središnji sigurnosni pojas između nogu i pravilno ga pohranite. **37**
 - Sigurnosnog pojasa između nogu i traku za rame s jastučićima gurnite u za to namijenjene pretince. **38 i 39 i 40**
 - Podesite oslonac za glavu tako da je njegovo dno u razini djetetovih ramena.
 - Zakopčajte sigurnosnim pojasom vozila.
- ! Sigurnosni pojas za ramena putnika u vozilu mora prolaziti kroz vodilicu za taj pojas na naprednoj dječjoj autosjedalici. **42-1**
 - ! Indikatori na oba ISOFIX priključka za pričvršćivanje trebaju biti posve zeleni.

- ! Ugradnja booster autosjedalice s ISOFIX priključcima nije obavezna. Ako se koriste ISOFIX priključci, provjerite jesu li indikatori oba priključka sasvim zeleni kada su priključeni na točke pričvršćivanja. **42**
- ! Napredna dječja autosjedralica ne smije se koristiti ako je kopča sigurnosnog pojasa u vozilu (ženski kraj kopče) preduga za sigurno učvršćivanje dječje naprednoj autosjedalici. **42-2**

Skidanje obloga

pogledajte slike **43 - 52**

- ! Pritisnite crveni gumb za otvaranje kopče. **43**
- ! Slijedite korake **44 - 52** za skidanje obloga i mekih dijelova.
- ! Za ponovno postavljanje obloga i mekih dijelova ponovite gore navedene korake suprotnim redoslijedom.

Briga i održavanje

- ! Umetak za bebu pohranite na mjesto izvan dohvata djeteta.
- ! Obloge i meke dijelove perite hladnom vodom temperature niže od 30 °C.
- ! Ne glačajte obloge niti meke dijelove.
- ! Ne izbjeljujte niti nemojte kemijski čistiti obloge.
- ! Ne koristite nerazrijeđene deterdžente, benzin ili druga organska otapala za pranje napredne dječje autosjedalice ili baze. To može oštetiti naprednu dječju autosjedralicu.
- ! Ne uvijajte obloge velikom silom radi iscjeđivanja i sušenja. To može izgužvati meke dijelove i ostaviti nabore.
- ! Meke dijelove objesite i sušite u hladu.
- ! Uklonite naprednu dječju autosjedralicu sa sjedala u vozilu ako se neće dulje vrijeme koristiti.



SE Välkommen till Joie™

Du har köpt en högkvalitativ, fullt certifierad säkerhetsbilbarnstol. Den här produkten är lämplig för användning med barn som är upp till 150cm långa och väger upp till 36kg.

Läs noga igenom denna bruksanvisning och följ installationsstegen eftersom det är det ENDA sättet att skydda ditt barn från allvarliga personskador eller dödsfall vid en eventuell olycka, samt för att göra det bekvämt för ditt barn när den här produkten används.

Spara denna bruksanvisning för framtida behov.

Bekräfta

För att använda denna Joie förstärkta bilbarnstol med i-Size ISOFIX-fästanordningar, i enlighet med FN:s förordning nr 129, måste ditt barn uppfylla följande krav.

Bakåtvänd: Barnets längd 40 cm-105 cm/barnets vikt ≤ 18 kg;

Framåtvänd: Barnets ålder ≥ 15 m/barnets längd 76 cm-105 cm/barnets vikt ≤ 18 kg;

Bälteskudde: Barnets längd 100cm-150cm/barnets vikt ≤ 36kg;

Läs igenom alla instruktionerna i denna bruksanvisning innan produkten installeras och används.

! VIKTIGT: SPARA FÖR FRAMTIDA REFERENS. LÄS IGENOM NOGA.

Förvara bruksanvisningen i lagringsutrymmet på baksidan av sätet såsom visas i högra figuren.

Besök vår webbplats joiebaby.com för att få garantiinformation

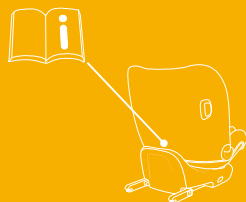

Lista över delar

Se till att det inte saknas några delar. Kontakta återförsäljaren om något saknas.

- | | | | |
|---|-----------------------------|----|-----------------------------------|
| 1 | Huvudstöd | 10 | Spädbarnsinsats |
| 2 | Sittdyna | 11 | Inställningsspak för huvudstödet |
| 3 | Bälte | 12 | ISOFIX-justeringsknapp |
| 4 | Justeringsband | 13 | Justeringsknapp för stödben |
| 5 | Stödben | 14 | ISOFIX-anslutning |
| 6 | Knapp för lutningsjustering | 15 | ISOFIX-fästets styrskenor |
| 7 | Riktningsslås av | 16 | Sidokrockskydd |
| 8 | Rotationsknapp | | *Får endast användas på dörrsidan |
| 9 | Axelseleskydd | | |

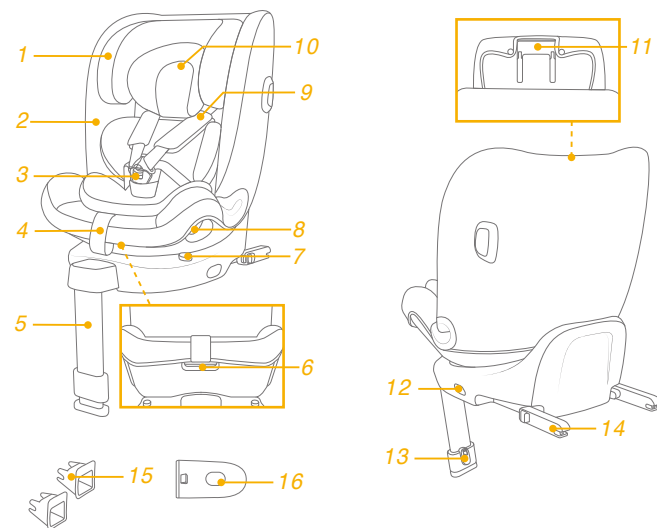

VARNING

- ! VAR medveten om att de fasta föremålen och plastdelarna på förstärkta bilbarnstolen inte får placeras och monteras så att de är benägna att fastna, i ett säte som rör sig eller någon av fordonets dörrar, vid de dagliga användningen av fordonet.
- ! Använd INTE framåtvända förstärkta bilbarnstolsystem på säten som det finns en aktiv krockkudde monterad framför.
- ! För att använda den här förstärkta bilbarnstolen i enlighet med FN-förordning nr 129 måste ditt barn uppfylla följande krav.
- ! Spädbarnsläge: Barnets längd 40 cm- 105 cm/max 18 kg:
Småbarnsläge: Barnets längd 76 cm- 105 cm/max 18 kg:
Juniorläge: Barnets längd 100 cm- 150 cm/max 36 kg:
- ! **VIKTIGT - ANVÄND INTE FRAMÅTVÄND INNAN BARNET HAR UPPNÅTT EN ÅLDER PÅ 15 MÅNADER** (se instruktionerna).
- ! Den förstärkta bilbarnstolen kanske inte passar i alla godkända fordon.
- ! Alla band som håller fast den förstärkta bilbarnstolen i fordonet måste vara åtdragna och alla stödben måste vara i kontakt med fordonets golv och alla band som håller fast barnet måste justeras efter barnets kropp. Banden får inte heller tvinnas.

VARNING

- ! När barnet placerats i denna förstärkta bilbarnstol måste bilbältet användas korrekt. Se till att säkerställa att höftbandet sitter lågt ned, så att bäckenet är ordentligt fastsatt, skall vara spänt.
- ! Den här förstärkta bilbarnstolen bör bytas ut efter att den har utsatts för kraftig påverkan vid en olycka. En olyckshändelse kan orsaka skador på den som inte är synliga med blotta ögat.
- ! Överväg risken med att utföra några ändringar eller tillägg på enheten utan godkännande från adekvat myndighet och riskerna med att inte noga följa monteringsanvisningarna som tillverkaren inkluderat med bilbarnstolen.
- ! Håll den här förstärkta bilbarnstolen borta från solljus eftersom den i annat fall kan bli för het för barnets hud. Känn alltid på den förstärkta bilbarnstolen innan du placerar barnet i den.
- ! Lämna ALDRIG ditt barn utan uppsikt i eller vid det här förstärkta bilbarnstolsystemet.
- ! Allt bagage eller andra föremål som kan orsaka personskador vid en kollision måste vara ordentligt säkrade.
- ! Det förstärkta bilbarnstolsystemet SKA INTE ANVÄNDAS utan tygdelarna.
- ! Det mjuka materialet får inte ersättas med något annat material än det som rekommenderas av tillverkaren, eftersom det mjuka materialet utgör en integrerad del av bilbarnstolens egenskaper.

VARNING

- ! Kontrollera om den här förstärkta bilbarnstolen kan monteras på rätt sätt i ditt fordon innan du köper den.
- ! INGEN förstärkt bilbarnstol kan garantera ett fullständigt skydd mot personskador vid en olycka. Däremot minskar en korrekt användning av den här förstärkta bilbarnstolen risken för allvarliga personskador eller dödsfall för ditt barn.
- ! Installera INTE den här förstärkta bilbarnstolen utan att följa instruktionerna i denna bruksanvisning eftersom du annars kan utsätta ditt barn för allvarliga skaderisker eller dödsfall.
- ! Använd INTE den här förstärkta bilbarnstolen om den är skadad eller om delar saknas.
- ! Låt INTE ditt barn bära stora/för stora kläder eftersom dessa kan förhindra att barnet sitter säkert och korrekt fastspänt med axelremmarna och grenbandet mellan benen.

Nödfall

Vid nödfall eller olyckor är det mycket viktigt att barnet omedelbart får första hjälpen och medicinsk behandling.

Produktinformation

För installation med ISOFIX-system

1. Det här förstärkta fasthållningsanordningssystemet för barn är en "i-Size". Den är godkänd enligt FN-förordning nr 129, för användning i i-Size kompatibelt fordonssäte, placerad såsom indikeras av fordonstillverkarens bruksanvisning.
2. Vid tveksamheter ska antingen tillverkaren eller återförsäljaren av system för förstärkt bilbarnstol rådfrågas.



För installation med 3-punktsbälte

För installation med 3-punktsbälte + ISOFIX-system

1. Det här är ett i-Size-system för bälteskudde till förstärkt bilbarnstol. Den är godkänd enligt FN-förordning nr 129 för huvudsaklig användning i "i-Size sätespositioner" som indikeras av fordonstillverkare i fordonets bruksanvisning.
2. Vid tveksamheter ska antingen tillverkaren eller återförsäljaren av system för förstärkt bilbarnstol rådfrågas.

Material	Plast, metall, tyg
Patent nr	Patent under behandling

Välj din installation

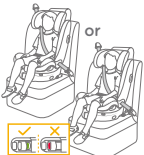
	Barnets storlek	Installationsläge	Bild för installation	Referensålder	Stolposition
ECE R129	40 cm-105 cm/ ≤18 kg	Bakåtvänd		Ung. 4 år	Position 1-5
	76 cm-105 cm/ ≤18 kg	Framåtvänd		15 månader till ung. 4 år	Position 1-5
	100 cm-150 cm/ ≤36 kg	Barnbilstol		3.5 - 12 år	Position 1-5

Installationsbekymmer

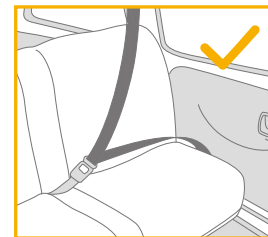
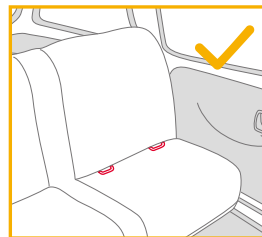

Använda sidokrockskyddet

se bilder 1 - 2

1. Den förstärkta bilbarnstolen levereras med löstagbart sidokrockskydd. Sidokrockskyddet MÅSTE användas på fordonets dörrsida. Installationen visas i 1.
2. Tryck på frigöringsknappen för att ta bort sidokrockskyddet. 2
3. Förvara ordentligt när det inte används.

Höjdjustering för huvudstöd och axelselen

se bilder 3 - 7

Justera huvudstödet och kontrollera att axelselen har korrekt höjd enligt 3&4&5&6&7

! Vid användning i bakåtvänt läge måste axelremmarnas höjd vara i jämnhöjd med eller strax under översta punkten på barnets axlar. 3

! Vid användning i framåtvänt läge måste axelremmarnas höjd vara i jämnhöjd med eller strax ovanför översta punkten på barnets axlar. 4

! Vid användning i bälteskuddesläge måste axelremmarnas guide vara i jämnhöjd med barnets axlar. 5

Justera huvudstödet höjder genom att först klämma på justeringsspaken och samtidigt dra upp eller skjuta ner huvudstödet tills det klick på plats i en av de 14 olika positionerna. 7

! Axelutrymmet ökas när höjden på huvudstödet justeras i positionerna 11 till 14.

Lutningsjustering

se bilder 8 - 9

Tryck på knappen för lutningsjustering för att justera den förstärkta bilbarnstolen till den önskade positionen. 8&9

Det finns 5 lutningspositioner som kan användas i lägena bakåtvänd, framåtvänd och bälteskudde. 9

Basinstallation

se bilder 10 - 16

1. Infoga ISOFIX-fästen för att hjälpa till med installationen. 10
2. Tryck på ISOFIX-justeringsknappen för att förlänga ISOFIX. 13 -1 13 -2

3. Se till att båda ISOFIX-anslutningarna sitter fast i sina ISOFIX-förankringspunkter. Färgerna på indikatorerna på båda ISOFIX-anslutningarna skall vara helt gröna. 14 -1

! Tryck på ISOFIX-justeringsknapparna igen medan du skjuter stolen bakåt tills det kommer i kontakt med fordonssätets ryggstöd.

4. När ISOFIX anslutits ska stödbenet dras nedåt mot golvet. När stödbenets indikator visar grön, innebär detta att stödbenet installerats korrekt. 14 -2

5. Tryck på stödbenets frigöringsknapp och justera stödbenets längd. 14 -3

! Var alltid noga med att stödbenet har direktkontakt med golvet och är i den låsta positionen även när barnet inte är iden.

Ta av från sätet

1. Ta bort från fordonet genom att trycka på ISOFIX-justeringsknappen och dra tillbaka basen från sätet. Tryck sedan på och släpp kontakterna från fordonets ISOFIX. 15 -1 15 -2

2. För att förhindra skada under transporten så tryck på ISOFIX-justeraren knapp 16 -1 och vik kontakten helt. 16 -2

Använda det bakåtvända läget (Barnets längd 40 cm - 105 cm/barnets vikt ≤ 18 kg/spädbarn - 4 år)

se bilder 17 - 24

! Installera den förstärkta bilbarnstolen i baksätet och placera sedan barnet i den förstärkta bilbarnstolen.

Tryck på roteringsknappen för att rotera så att det blir enklare att sätta i/ta ut barnet från sidan. Roter sedan sätet till bakåtvänt läge. 17&18

! Tryck på roteringsknappen på vardera sidan för att rotera den förstärkta bilbarnstolen.

Spänna fast barnet

1. Förläng axelselens remmar genom att trycka på selens justeringsknapp medan du drar axelselen utåt för att lossa. ¹⁹
2. Lossa bältesspännet på axelselen genom att trycka på den röda knappen. ²⁰
3. Placera spännets tungor mot det magnetiska området på utsidan av den förstärkta bilbarnstolen så att tungorna hålls på plats. ²¹

Använd spädbarnsinsats

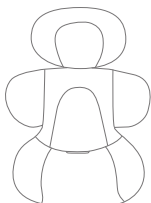

Vår rekommendation är att hela spädbarnsinsatsen används tills barnet är 60 cm och den kan användas tills barnet vuxit ur spädbarnsinsatsen. Spädbarnsinsatsen ökar skyddet för sidostötar.

4. Placera barnet i den förstärkta bilbarnstolen och trä båda armarna genom selen.
5. Aktivera spännet. Se ²²
6. Dra ned bandinställningen och ställ in lämplig längd för att se till att barnet sitter ordentligt fast. ²³

! Ha alltid barnet säkert i selen som ska vara ordentligt åtdragen, ta bort eventuellt slack.

! Se till att utrymmet mellan barnet och axelselens remmar är som tjockleken på en hand.

! När sitsen har roterats på plats och sitter fast ordentligt blir roteringsknappen grön; i annat fall är den röd. ²⁴

! Kontrollera alltid att sitsen är i den låsta positionen (bakåtvänd/framåtvänd) även när barnet inte är i den.

Använda det framåtvända läget (Barnets längd 76 cm-105 cm/barnets vikt ≤ 18 kg/15 månader - 4 år fyllda)

se bilder ²⁵ - ³²

! Installera den förstärkta bilbarnstolen i baksätet och placera sedan barnet i den förstärkta bilbarnstolen.

Tryck på rotationsknappen för att rotera så att det blir enklare att sätta i/ta ut barnet från sidan. Roter sedan sätet till framåtvänt läge. ²⁵ & ²⁶

! Tryck på rotationsknappen på vardera sidan för att rotera den förstärkta bilbarnstolen.

Spänna fast barnet

1. Förläng axelselens remmar genom att trycka på selens justeringsknapp medan du drar axelselen utåt för att lossa. ²⁷
2. Lossa bältesspännet på axelselen genom att trycka på den röda knappen. ²⁸
- ! Ta bort spädbarnsinsatsen i framåtvänt läge. ²⁹
3. Placera spännets tungor mot det magnetiska området på utsidan av den förstärkta bilbarnstolen så att tungorna hålls på plats.
4. Placera barnet i den förstärkta bilbarnstolen och trä båda armarna genom selen.
5. Aktivera spännet.

6. Dra ned bandinställningen och ställ in lämplig längd för att se till att barnet sitter ordentligt fast. ³⁰

7. Tryck på knappen som slår från riktningsslåset ³¹-1 medan du roterar sitsen till det framåtvända läget. ³¹-2

! När sitsen har roterats på plats och sitter fast ordentligt blir roteringsknappen grön, i annat fall är den röd. ³¹

! Kontrollera alltid att sitsen är i den låsta positionen (bakåtvänd/framåtvänd) även när barnet inte är i den.

- ! ISOFIX-anslutningarna måste fästas och låsas på ISOFIX-förankringspunkterna. **32-1**
- ! Stödbenet måste vara installerat korrekt med grön indikator. **32-2**
- ! Ha alltid barnet säkert i selen som ska vara ordentligt åtdragen, ta bort eventuellt slack.
- ! Använd INTE framåtvänt läge förrän ditt barns längd är minst 76 cm OCH barnet är 15 månader fyllda.

Använda bälteskuddesläge (Barnets längd 100 cm-150 cm/barnets vikt ≤ 36 kg/3.5-12 år fyllda)

se bilder **33 - 42**

- ! Installera den förstärkta bilbarnstolen i baksätet och placera sedan barnet i den förstärkta bilbarnstolen.
- ! Ta bort spädbarnsinsatsen i bälteskuddesläge.
- ! Vik in stödbenet i utrymmet under basen; skjut på låsknappen för att säkerställa att stödbenet sitter fast. **34&35**

Spänna fast barnet

- Lossa bältesspännet på axelselen genom att trycka på den röda knappen. **36**
 - Ta bort grenbandet och förvara det ordentligt. **37**
 - Stoppa in grenband, axelband med skydd i utrymmena. **38&39&40**
 - Justera huvudstödet så att nederdelen av huvudstödet är i nivå med barnets axlar.
 - Sätt fast fordonsspännet.
- ! Axelbältet måste passera genom axelbältesguiden. **42-1**
 - ! Färgen på indikatorerna på båda ISOFIX-fästanslutningarna skall vara helt gröna.

- ! Monteringen med ISOFIX-anslutningar i bälteskuddesläge är valfritt. Om ISOFIX-anslutningarna används är det noga att indikatorfärgerna på båda anslutningarna är helt gröna när de är fästa till ankarpunkterna. **42**
- ! Den förstärkta bilbarnstolen kan inte användas om fordonets säkerhetsbältesspänne (honan) är för långt för att förankra den förstärkta bilbarnstolen ordentligt. **42-2**

Borttagning av mjuka delar

se bilder **43 - 52**

- Tryck på den röda knappen för att öppna spännet. **43**
- Följ stegen **44 - 52** för att ta bort det mjuka materialet.
- För att sätta tillbaka det mjuka materialet, upprepa stegen ovan i omvänd ordning.

Skötsel och underhåll

- ! Förvara spädbarnsinsatsen utom barnets räckhåll.
- ! Tvätta det mjuka materialet med kallt vatten under 30 °C.
- ! Stryk inte det mjuka materialet.
- ! Blek inte eller kemtvätta det mjuka materialet.
- ! Använd inte outspädda rengöringsmedel, bensin eller andra organiska lösningsmedel för att tvätta den förstärkta bilbarnstolen eller basen. Det kan skada den förstärkta bilbarnstolen.
- ! Det mjuka materialet ska inte torkas genom att vridas ur kraftigt. Det kan orsaka veck i det mjuka materialet.
- ! Häng det mjuka materialet att torka i skuggan.
- ! Ta bort den förstärkta bilbarnstolen från fordonssätet om den inte skall användas under en längre tid.



NO Velkommen til Joie™

Du har kjøpt et fullsertifisert barnesete av høy kvalitet. Dette produktet er egnet for bruk med barn med høyde og vekt opptil og 150cm og 36kg.

Les denne bruksanvisningen nøye og følg installasjonstrinnene, da dette er den ENESTE måten å beskytte barnet mot alvorlig skade eller død ved en ulykke og for at barnet skal få det behagelig mens produktet brukes.

Ta vare på bruksanvisningen for fremtidig oppslag.

Bekreft

For at bruk av dette forbedrede barnesetet fra Joie med i-Size ISOFIX-kontakter skal være i henhold til FN-forskrift nr. 129 må barnet være innenfor følgende mål.

Bakovervendt: Barnets høyde 40-105 cm / Barnets vekt ≤ 18 kg;
Forovervendt: Barnets alder ≥ 15 m / Barnets høyde 76-105 cm /
Barnets vekt ≤ 18 kg; Beltestol: Barnets høyde 100-150 cm / Barnets vekt ≤ 36 kg;

Les alle instruksjonene i denne bruksanvisningen før du monterer og bruker produktet.

! VIKTIG: BEHOLD FOR FREMTIDIG OPPSLAG. LES NØYE.

Oppbevar bruksanvisningen i oppbevaringsrommet bak setet som på figuren til høyre.

Du finner garantiinformasjon på vårt nettsted: joiebaby.com

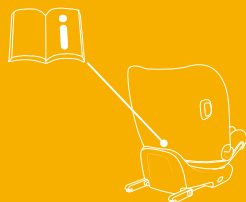

Deleliste

Sørg for at det ikke er noen deler som mangler. Ta kontakt med forhandleren hvis noe mangler.

- | | |
|-----------------------|---|
| 1 Hodestøtte | 70 Spedbarnsinnlegg |
| 2 Setepute | 71 Hodestøttejusteringsspak |
| 3 Spenne | 72 ISOFIX-justeringsknapp |
| 4 Justeringsnetting | 73 Justeringsknapp for lastben |
| 5 Lastben | 74 ISOFIX-kontakt |
| 6 Ryggjusteringsknapp | 75 ISOFIX-kontaktførere |
| 7 Svinglås | 76 Sidestøtvern |
| 8 Dreieknapp | <small>*må kun brukes på dørsiden</small> |
| 9 Skulderbeltetrekk | |

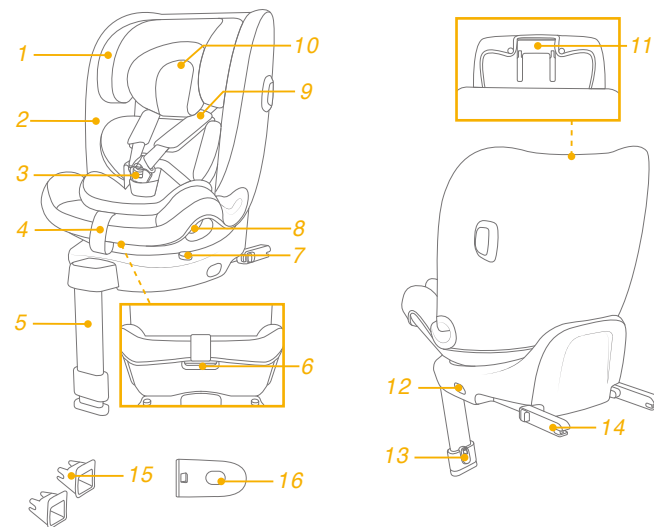

ADVARSEL

- ! SØRG FOR at de stive gjenstandene og plastdelene på det forbedrede barnesetesystemet blir plassert og installert slik at de ikke kan hemmes av et flyttbart sete eller en av bilens dører under hverdagslig bruk av kjøretøyet.
- ! IKKE bruk bakovervendte forbedrede barnesetesystemer i sitteplasser der en aktiv frontkollisjonspute er installert.
- ! For at bruk av dette forbedrede barnesetet skal være i henhold til FN-forskrift nr. 129 må barnet være innenfor følgende mål:
 - ! Babymodus: Barnets høyde 40–105 cm / maks. 18 kg:
Småbarnmodus: Barnets høyde 76–105 cm / maks. 18 kg:
Juniormodus: Barnets høyde 100–150 cm / maks. 36 kg:
- ! VIKTIG - IKKE BRUK FREMOVERLENT FØR BARNET ER MINST 15 MÅNEDER (se instruksjonene).
- ! Det forbedrede barnesetet passer kanskje ikke i alle godkjente kjøretøy.
- ! Alle remmer som holder det forbedrede barnesetet til kjøretøyet, skal være tette. Støtteben skal være i kontakt med kjøretøyets gulv. Eventuelle stropper som holder fast barnet skal tilpasses kroppen til barnet. Stroppene skal ikke vris.

ADVARSEL

- ! Når barnet er satt i det forbedrede barnesetet, må sikkerhetsbeltet brukes riktig. Sørg for at midjebelte legges lavt slik at skrittet er godt festet og under press.
- ! Dette forbedrede barnesetet bør byttes ut når den har vært utsatt for tunge belastninger i en ulykke. En ulykke kan føre til skade som du ikke kan se.
- ! Vær oppmerksom på faren ved endringer eller tillegg til enheten som gjøres uten godkjenning fra gjeldende myndighet eller hvis ikke installasjonsinstruksjonene gitt av produsenten til det forbedrede barnesetet følges.
- ! Hold dette forbedrede barnesetet borte fra sollys, da det kan bli for varmt for huden til barnet. Ta alltid på det forbedrede barnesetet før du setter barnet i det.
- ! IKKE legg barnet i dette forbedrede barnesetesystemet uten tilsyn.
- ! All bagasje eller andre gjenstander som kan gi personskader ved kollisjon, skal være forsvarlig festet.
- ! Det forbedrede barnesete systemet SKAL IKKE BRUKES uten de myke delene.
- ! De myke delene skal ikke byttes ut med noen andre enn de som er anbefalt av produsenten, da de er vesentlige for ytelsen til barnesetet.

ADVARSEL

- ! Kontroller om dette forbedrede barnesetet kan monteres riktig i kjøretøyet før du kjøper det.
- ! INGEN forbedrede barneseter kan garantere full beskyttelse mot skade ved en ulykke. Riktig bruk av dette forbedrede barnesetet vil imidlertid redusere risikoen at barnet ditt blir alvorlig skadet eller dør.
- ! IKKE monter det forbedrede barnesetet å uten å følge instruksjonene i denne håndboken, ellers kan barnet utsettes for alvorlig fare for skade eller død.
- ! IKKE bruk det forbedrede barnesetet hvis det er skadet eller deler mangler.
- ! IKKE kle barnet i store/overdimensjonerte klær, da dette kan hindre at barnet blir , ordentlig og sikkert festet med skulderbeltestroppene og skrittremmen mellom bena.

Nødsituasjon

Ved nødtilfeller eller ulykker er det viktigste at barnet blir tatt hånd om med førstehjelp og medisinsk behandling umiddelbart.

Produktinformasjon

For installasjon med ISOFIX-system

1. Dette er et «i-Size» forsterket barnesetesystem. Den er godkjent i henhold til FN-forskrift nr. 129, for bruk i i-Size-kompatible sitteplasser som angitt av kjøretøyprodusentene i brukerhåndboken til kjøretøyet.
2. Hvis du er i tvil, tar du kontakt med produsenten eller forhandleren av det forbedrede barnesetet.

For montering med 3-punktsbelte





For montering med 3-punktsbelte + ISOFIX-system

1. Dette er et i-Size beltepute forbedret barnesetesystem. Det er godkjent i henhold til FN-forskrift nr. 129 for bruk i «i-Size-sitteplasser» som angitt av kjøretøyprodusentene i bruksanvisningen til kjøretøyet.
2. Hvis du er i tvil, tar du kontakt med produsenten eller forhandleren av det forbedrede barnesetet.

Materialer Plast, metall, tekstiler

Patentnr. Patentmeldt

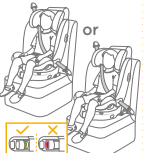
Velg installasjon

Barnets størrelse	Installasjonsmodus	Figur for installasjon	Referansealder	Seteposisjon
40-105 cm/ ≤18 kg	Bakovervendt		Ca. 4 år	Posisjon 1-5
76-105 cm/ ≤18 kg	Fremovervendt		15 måneder til ca. 4 år	Posisjon 1-5
100-150 cm/ ≤36 kg	Beltestol	 	3.5 år til 12 år	Posisjon 1-5

ECE R129

Merknader for installasjon

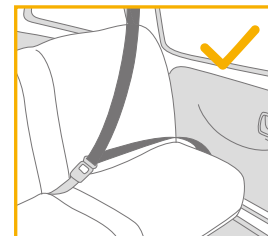
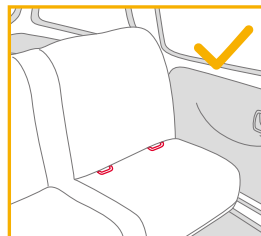

Bruk sidestøtbeskyttelse

se bilder 1 - 2

1. Det forsterkede barnesetet leveres med en avtagbar beskyttelse mot sidestøt. Beskyttelsen mot sidestøt MÅ brukes på dørsiden av kjøretøyet. Installasjon vist på 1.
2. Trykk utløserknappen for å fjerne beskyttelsen mot sidestøt. 2
3. Oppbevar den riktig når den ikke er i bruk.

Høydejustering for hodestøtte og skuldersel

se bilder 3 - 7

Juster hodestøtten og kontroller at skulderselen er i riktig høyde i henhold til 3&4&5&6&7

- ! Ved bakovervendt bruk må høyden på skulderselesporene være på høyde med eller like under toppen av skuldrene til barnet. 3
- ! Ved fremovervendt bruk må høyden på skulderselesporene være på høyde med eller like over toppen av skuldrene til barnet. 4
- ! Ved bruk som beltestol må høyden på skulderselen være på høyde med skuldrene til barnet. 5

Trykk først justeringsspaken og trekk eller skyv ned hodestøtten til den klikker inn i en av de 14 posisjonene for å justere høyden på hodestøtten. 7

- ! Skulderplassen blir større etter hvert som hodestøtnehøyden justeres til posisjonene fra 11. til 14. plass.

Ryggjustering

se bilder 8 - 9

Trykk ryggjusteringsknappen for å sette det forbedrede barnesetet i ønsket posisjon. 8&9

Det er 5 hvileposisjoner som kan brukes for bakovervendt, fremovervendt og beltestolmodus. 9

Baseinstallasjon

se bilder 10 - 16

1. Sett inn ISOFIX-festeførerne for å hjelpe deg med installasjonen. 10
2. Trykk ISOFIX-justeringsknappen for å forlenge ISOFIX. 13 -1 13 -2

3. Sørg for at begge ISOFIX-kontaktene er sikkert festet til ISOFIX-ankerpunktene. Fargene på indikatorene på begge ISOFIX-kontaktene skal være helt grønne. 14 -1
- ! Trykk ISOFIX-justeringsknappene igjen mens du skyver setet tilbake til den kommer i kontakt med ryggen på bilsetet.
4. Når ISOFIX er festet, trekker du lastbenet ned på gulvet. Når lastbenindikatoren blir grønn, er lastbenet riktig montert. 14 -2
5. Klem utløserknappen for lastbenet, og juster lengden på lastbenet. 14 -3
- ! Sørg alltid for at støttebenet har direkte kontakt med gulvet og er i låst stilling selv når barnet ikke er i det.

Fjerne setet

1. Når du skal ta det ut av bilen, trykker du ISOFIX-justeringsknappen og trekker basen bort fra setet. Trykk og slipp deretter kontaktene fra bilens ISOFIX. 15 -1 15 -2
2. Trykk ISOFIX-justeringsknappen 16 -1 og brett kontakten helt for å forhindre skade under transport. 16 -2

Bakovervendt bruk

(Barnets høyde 40-105 cm / Barnets vekt 18 kg / spedbarn til 4 år)

se bilder 17 - 24

- ! Installer det forbedrede barnesetet på baksetet og sett deretter barnet i det forbedrede barnesetet.
- Trykk dreieknappen for å dreie setet slik at det blir lett å sette barnet inn og ta det ut, og dreie det rundt til bakovervendt stilling. 17&18
- ! Trykk dreieknappen på hver side for å dreie det forbedrede barnesetet.

Sikre barnet

1. Trykk selejusteringsknappen mens du trekker ut skulderselene for å løсне og forlenge skulderselebeltene. ¹⁹
2. Lås opp låsespennen ved å trykke den røde knappen. ²⁰
3. Plasser spennetungene mot det magnetiske området på utsiden av det forbedrede barnesetet slik at de holdes på plass. ²¹

Bruke spedbarnsinnlegg



4. Legg barnet i det forsterkede barnesetet, og legg legge armer gjennom selen.
 5. Fest spennen. Se ²²
 6. Trekk ned justeringsbåndet, og juster det til riktig lengde slik at barnet sitter godt fast. ²³
- ! Barnet skal alltid holdes godt i selen og strammet ordentlig; eventuelt slakk skal fjernes.
 - ! Sørg for at avstanden mellom barnet og skulderseleermene har omtrent tykkelsen til en hånd.
 - ! Når setet er rotert på plass og riktig festet, viser dreieknappen grønt. Ellers viser den rødt. ²⁴
 - ! Pass alltid på at setet er i låst posisjon (bakovervendt / fremovervendt) selv når barnet ikke er i det.

Fremovervendt bruk (Barnets høyde 76–105 cm / Barnets vekt ≤ 18 kg / 15 måneder – 4 år)

se bilder ²⁵ - ³²

! Installer det forbedrede barnesetet på baksetet, og sett deretter barnet i det forbedrede barnesetet.

Trykk dreieknappen for å dreie setet slik at det blir lett å sette barnet inn og ta det ut, og dreie det rundt til fremovervendt stilling. ²⁵ & ²⁶

! Trykk dreieknappen på hver side for å dreie det forbedrede barnesetet.

Sikre barnet

1. Trykk selejusteringsknappen mens du trekker ut skulderselene for å løсне og forlenge skulderselebeltene. ²⁷
 2. Lås opp låsespennen ved å trykke den røde knappen. ²⁸
- ! Fjern spedbarnsinnlegget i fremovervendt modus. ²⁹
3. Plasser spennetungene mot det magnetiske området på utsiden av det forbedrede barnesetet slik at de holdes på plass.
 4. Legg barnet i det forsterkede barnesetet, og legg legge armer gjennom selen.
 5. Fest spennen.
 6. Trekk ned justeringsbåndet, og juster det til riktig lengde slik at barnet sitter godt fast. ³⁰
 7. Trykk svinglåsen av-knappen ³¹-1 mens du roterer setet til fremovervendt modus. ³¹-2
- ! Når setet er rotert på plass og riktig festet, viser dreieknappen grønt, Ellers viser den rødt. ³¹
 - ! Pass alltid på at setet er i låst posisjon (bakovervendt / fremovervendt) selv når barnet ikke er i det.
 - ! ISOFIX-kontaktene må festes og låses på ISOFIX-ankerpunktene. ³²-1

- ! Lastbenet må monteres riktig med grønn indikator. 32-2
- ! Barnet skal alltid holdes godt i selen og strammet ordentlig; eventuelt slakk skal fjernes.
- ! IKKE bruk fremovervendt med mindre barnets høyde er minst 76 cm OG alder 15 måneder.

Bruke i beltestolmodus

(Barnets høyde 100-150 cm / Barnets vekt ≤ 36 kg / 3.5-12 år)

se bilder 33 - 42

- ! Installer det forbedrede barnesetet på baksetet, og sett deretter barnet i det forbedrede barnesetet.
- ! Fjern spedbarnsinnlegget i beltestolmodus.
- ! Brett lastbenet inn i rommet under basen, og skyv låseknappen for å sikre at lastbenet forblir på plass. 34&35

Sikre barnet

1. Lås opp låsespennen ved å trykke den røde knappen. 36
 2. Fjern skrittbelte dekslet, og ta godt vare på det. 37
 3. Pakk skrittremmen, skulderremmen med deksler bort i rommene. 38&39&40
 4. Juster hodestøtten slik at bunnen er på nivå med barnets skuldre.
 5. Spenn fast med bilbeltet.
- ! Skulderbeltet må legges gjennom skulderbelteføringen. 42-1
 - ! Fargene på indikatorene på begge ISOFIX-festekontaktene skal være helt grønne.
 - ! Det er valgfritt å installere med ISOFIX-kontakter i beltestolmodus. Hvis ISOFIX-kontakter brukes, må du kontrollere at indikatorfargene på begge kontaktene er helt grønne når de er festet til ankerpunktene. 42

- ! Det forbedrede barnesetet kan ikke brukes hvis bilens låsespennen i kjøretøyet (hunn-enden) er for lang til å forankre belteputen på en sikker måte. 42-2

Ta av de myke delene

se bilder 43 - 52

- Trykk den røde knappen for å frigjøre spennen. 43
- Følg trinnene 44 - 52 for å ta av de myke delene.
- Når du skal feste de myke delene igjen, gjentar du trinnene ovenfor i omvendt rekkefølge.

Stell og vedlikehold

- ! Oppbevar spedbarnsinnlegget på et sted utenfor barns rekkevidde.
- ! Vask de myke delene med kaldt vann under 30 °C.
- ! Ikke stryk de myke delene.
- ! Ikke bruk blekemiddel eller tørrens på de myke delene.
- ! Ikke bruk uførtynnede vaskemidler bensin eller andre organiske løsemidler til å vaske det forbedrede barnesetet eller basen. Det kan føre til skade på det forbedrede barnesetet.
- ! Ikke vri opp de myke delene med stor kraft for å tørke dem. Det kan gjøre dem rynket.
- ! Tørk de myke delene i skyggen.
- ! Fjern det forbedrede barnesetet fra bilsetet hvis det ikke skal brukes på lengre tid.



FI Tervetuloa Joie™ -perheeseen

Olet ostanut korkealaatuisen, täysin sertifioidun lapsiturvallisien lapsen turvaistuimen. Tämä tuote soveltuu käytettäväksi pituudeltaan enintään 150cm ja painoltaan enintään 36kg lapsille.

Lue nämä ohjeet huolellisesti ja toimi asennusvaiheiden mukaisesti, koska tämä on AINOA tapa suojata lasta vakavalta vammalta tai kuolemalta onnettomuustilanteessa, ja tarjota lapselle mukavuutta tätä tuotetta käytettäessä.

Säilytä nämä käyttöohjeet tulevaa käyttöä varten.

Varmista

Käyttääksesi tätä Joie parannettua lasten turvaistuinta YK:n sääntö nro 129:n mukaisilla i-Size ISOFIX -liittimillä, lapsen on täytettävä seuraavat vaatimukset.

Taaksepäin suunnattu: Lapsen pituus 40-105 cm / Lapsen paino ≤ 18 kg;

Eteenpäin suunnattu: Lapsen ikä ≥ 15 kk / Lapsen pituus 76-105 cm / Lapsen paino ≤ 18 kg;

Istuinkoroke: Lapsen pituus 100-150 cm / Lapsen paino ≤ 36 kg;

Lue kaikki tämän käyttöoppaan ohjeet ennen tämän tuotteen asennusta ja käyttöä.

! TÄRKEÄÄ: SÄILYTÄ TULEVAA KÄYTTÖÄ VARTEN. LUE HUOLELLISESTI.

Säilytä tätä käyttöopasta istuimen alaosassa olevassa säilytyslokerossa, kuten oikealla olevassa kuvassa.

Tutustuaksesi takuutietoihin, siirry verkkosivustollemme joiebaby.com

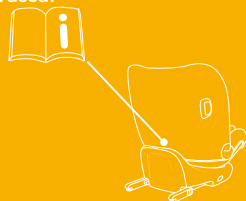

Osaluettelo

Varmista, ettei mitään osia puutu. Ota yhteyttä jälleenmyyjään, jos jotakin puuttuu.

- 1 Päätuki
- 2 Istuintyyny
- 3 Solki
- 4 Säätonauhakudos
- 5 Tukijalka
- 6 Kallistuksen säätöpainike
- 7 Kääntölukko pois päältä
- 8 Pyörivä painike
- 9 Hartiavaljaiden suojuukset
- 10 Vauvalisävaruste
- 11 Päätuen säätövipu
- 12 ISOFIX-säätöpainike
- 13 Tukijalan säätöpainike
- 14 ISOFIX-liitin
- 15 ISOFIX-kiinnitysohjaimet
- 16 Sivutörmäyssuojus
*Käytettävä vain ovipuolella

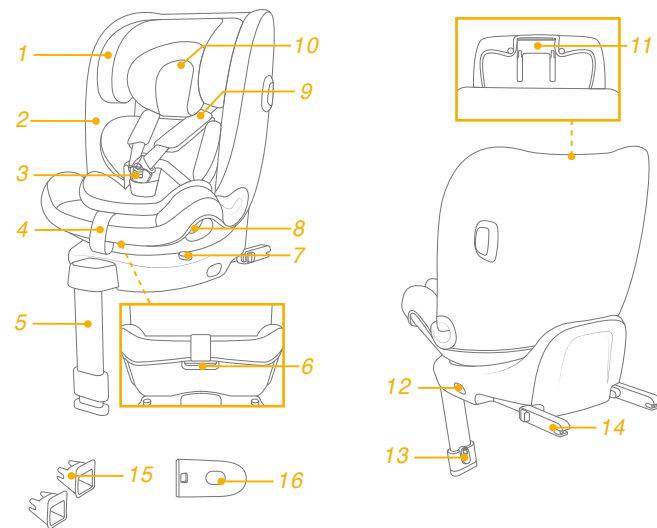

VAROITUS

- ! **PIDÄ** huoli, että parannetun lapsen turvaistuimen jäykät kohteet ja siirrettävissä tulevat sijoitetuiksi niin, että niiden juuttuminen siirrettävään istuimeen tai ajoneuvon oveen on jokapäiväisessä käytössä epätodennäköistä.
- ! **ÄLÄ** käytä taaksepäin suunnattua parannettua lasten turvaistuinta istuimilla, joihin on asennettu aktiivinen frontaalinen turvatyyny.
- ! Käyttääksesi tätä parannettua lasten turvaistuinta Yhdistyneiden Kansakuntien säädöksen nro 129 mukaisesti, lasten turvaistuin on täytettävä seuraavat vaatimukset.
- ! **Vauvatila:** Lapsen pituus 40–105 cm / paino maks. 18 kg;
Taaperotila: Lapsen pituus 76–105 cm / paino maks. 18 kg;
Junioritila: Lapsen pituus 100–150 cm / paino maks. 36 kg;
- ! **TÄRKEÄÄ - ÄLÄ KÄYTÄ KASVOT MENOSUUNTAAN -ASENTOA ENNEN KUIN LAPSI ON IÄLTÄÄN YLI 15 KUUKAUTTA (Katso ohjeet).**
- ! Parannettu lasten turvaistuin ei ehkä sovi kaikkiin hyväksytyihin ajoneuvoihin.
- ! Kaikkien hihnojen, jotka kiinnittävät parannetun lapsen turvaistuimen ajoneuvoon, tulee olla tiukkoja, kaikkien tukijalkojen tulee olla kosketuksissa ajoneuvon lattiaan, kaikkien hihnojen tulee olla säädetty lapsen keholle sopiviksi eivätkä hihnat saa olla kiertyneitä.

VAROITUS

- ! Kun lapsi on asetettu tähän parannettuun lasten turvaistuimeen, turvavyötä on käytettävä oikein. Varmista, että kaikkia sylihihoja pidetään alhaalla niin, että lantio on kiinnittynyt lujasti, on kuormitettava.
- ! Tämä parannettu lasten turvaistuin tulee vaihtaa, jos se on altistunut voimakkaille rasituksille onnettomuudessa. Onnettomuus voi aiheuttaa silmille havaitsematonta vahinkoa.
- ! Pidä mielessä vaara, joka aiheutuu ilman toimivaltaisen viranomaisen hyväksyntää tehdyistä muutoksista tai lisäyksistä, ja vaaroja, jotka aiheutuvat siitä, ettei lasten parannetun turvaistuimen valmistajan toimittamia asennusohjeita noudateta tarkasti.
- ! Pidä tämä parannettu lasten turvaistuin poissa auringonpaisteesta, siitä voi tulla liian kuuma lasten iholle. Tunnustele parannettua lasten turvaistuinta ennen lapsen asettamista siihen.
- ! **ÄLÄ KOSKAAN** jätä lasta valvomatta tähän parannettuun lapsen turvaistuimeen.
- ! Kaikki matkatavarat tai muut esineet, jotka voivat aiheuttaa vammoja törmäystilanteessa, on kiinnitettävä kunnolla.
- ! Parannettua lasten turvaistuinjärjestelmää EI SAA KÄYTTÄÄ ilman pehmyttarvikkeita.
- ! Pehmyttarvikkeita ei saa vaihtaa muihin kuin valmistajan suosittelemiin, koska pehmyttarvikkeet muodostavat kiinteän osan turvajärjestelmän suorituskyvystä.

VAROITUS

- ! Tarkista, voidaanko tämä parannettu lasten turvaistuinjärjestelmä asentaa oikein ajoneuvoosi ennen kuin ostat sen.
- ! MIKÄÄN parannettu lasten turvaistuin ei takaa täyttä suojausta vammalta onnettomuudessa. Tämän parannetun lasten turvaistuimen oikea käyttö kuitenkin vähentää lapsen vakavan vamman tai kuoleman vaaraa.
- ! ÄLÄ asenna tätä parannettua lasten turvaistuinta noudattamatta tämän käyttöoppaan ohjeita, muuten saatat asettaa lapsen vakavaan loukkaantumisen tai kuoleman vaaraan.
- ! ÄLÄ käytä tätä parannettua lasten turvaistuinta, jos se on vahingoittunut, tai jos siitä puuttuu osia.
- ! ÄLÄ pue lasta väljiin / liian suuriin vaatteisiin, se voi estää lasten turvallisen kiinnittämisen hartiavaljaisiin ja haarahihnaan jalkojen välissä.

Hätätilanne

Hätätilanteessa tai onnettomuuden sattuessa kaikkein tärkeintä on ensiavun saaminen lapselle ja hakeutuminen välittömästi lääketieteelliseen hoitoon.

Tuotetiedot

Kiinnittämiseen ISOFIX-järjestelmällä

1. Tämä on "i-Size" tehostettu lapsen turvaistuin. Se on hyväksytty Yhdistyneiden Kansakuntien säädöksen nro 129 mukaisesti käytettäväksi i-Size-yhteensopivissa istumasijainneissa, jotka ajoneuvon valmistaja on osoittanut ajoneuvon käyttöoppaassa.
2. Jollet ole varma, ota yhteyttä parannetun lasten turvaistuinjärjestelmän valmistajaan tai jälleenmyyjään.



Asennus 3-pisteturvavyöllä

Asennus 3-pisteturvavyöllä ja ISOFIX-järjestelmällä

1. Tämä on i-Size-parannetun lapsen turvaistuimen istuinkoroke. Se on hyväksytty Yhdistyneiden Kansakuntien säädöksen nro 129 mukaisesti käytettäväksi ensisijaisesti "i-Size-istuinpaikoissa", kuten ajoneuvojen valmistajien ajoneuvon käyttöoppaissa on ilmoitettu.
2. Jollet ole varma, ota yhteyttä parannetun lasten turvaistuinjärjestelmän valmistajaan tai jälleenmyyjään.

Materiaalit	Muovit, metalli, kankaat
Patenttinumero	Patentteja vireillä

Valitse asennuksesi

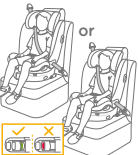
	Lapsen koko	Asennustila	Asennuskaavio	Viiteikä	Istumapaikka
ECE R129	40-105 cm / ≤18 kg	Taaksepäin suunnattu		Noin 4 vuotta	Sijainti 1-5
	76-105 cm / ≤18 kg	Kasvat menosuuntaan		15 kuukauden ikäisestä noin 4-vuotiaaseen	Sijainti 1-5
	100-150 cm / ≤36 kg	Istuinkoroke		3.5-12 vuotta	Sijainti 1-5

Asennuksessa huomioitavaa

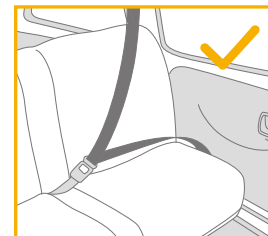
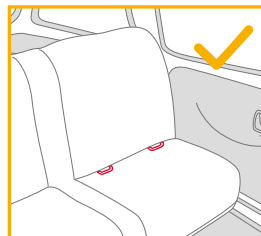

Käytä sivutörmäyssuojaa

katso kuvat 1 - 2

1. Parannettu lasten turvaistuin on varustettu irrotettavalla sivutörmäyssuojalla. Tätä sivutörmäyssuojaa ON käytettävä ajoneuvon ovipuolella. Asennus näytetty kohdassa 1.
2. Paina vapautuspainiketta irrottaaksesi sivutörmäyssuojan. 2
3. Säilytä sitä oikein, kun se ei ole käytössä.

Korkeuden asetus

Päätuelle ja hartiavaljaille

katso kuvat 3 - 7

Säädä päätuki ja tarkista, että valjaiden hihnat ovat oikealla korkeudella kuvien 3 ja 4 ja 5 ja 6 ja 7 mukaisesti.

! Käytettäessä taaksepäin suunnatussa tilassa, hartiavaljaiden korkeuden on oltava samalla tasolla kuin lapsen hartiat tai juuri niiden alapuolella. 3

! Käytettäessä kasvot menosuuntaan -tilassa, hartiavaljaiden korkeuden on oltava samalla tasolla kuin lapsen hartiat tai juuri niiden yläpuolella. 4

! Käytettäessä istuinkoroketilassa, hartiavyön ohjainten on oltava samalla tasolla lapsen hartioiden kanssa. 5

Päätuen korkeuksia säätääksesi, paina ensin säätövipua, sitten vedä tai paina alas päätukea, kunnes se naksahaa yhteen 14 asennosta. 7

! Hartiatila laajenee, kun päätuen korkeus on säädetty sijainteihin 11-14.

Kallistuksen säätö

katso kuvat 8 - 9

Paina kallistuksen säätöpainiketta säätääksesi parannetun lapsen turvaistuimen haluttuun asentoon. 8 ja 9

5 kallistusasento on käytettävissä taaksepäin suunnatussa, kasvot menosuuntaan - ja istuinkoroketilassa. 9

Alustan asennus

katso kuvat 10 - 16

1. Liitä ISOFIX-ohjaimet helpottaaksesi asennusta. 10

2. Paina ISOFIX-säätöpainiketta laajentaaksesi ISOFIX-liitintä. 13 -1 13 -2

3. Varmista, että molemmat ISOFIX-liittimet on kiinnitetty tiukasti niiden ISOFIX-kiinnityspisteisiin. Molempien ISOFIX-liittimien ilmaisinten tulisi olla kokonaan vihreitä. 14 -1

! Paina ISOFIX-säätöpainikkeita uudelleen samalla, kun painat istuimen selkänöjaa, kunnes se tulee kosketuksiin ajoneuvon selkätuen kanssa.

4. Kiinnitettyäsi ISOFIX-liittimen, vedä tukijalka alas lattiaan. Kun tukijalan ilmaisin näkyy vihreänä, se on asennettu oikein. 14 -2

5. Purista tukijalan vapautuspainiketta ja säädä sitten tukijalan pituutta. 14 -3

! Varmista aina, että tukijalalla on suora kosketus lattiaan, ja että se on lukittu paikalleen silloinkin, kun turvaistuimessa ei ole lasta.

Istuimen irrottaminen

1. Poistaaksesi turvaistuimen ajoneuvosta, paina ISOFIX -säätöpainiketta ja vedä alusta irti istuimesta. Paina ja vapauta sitten kiinnikkeet ajoneuvon ISOFIX-kiinnityspisteistä. 15 -1 15 -2

2. Estääksesi siirronaikaisen vahingon, paina ISOFIX-säätöpainiketta 16 -1 ja taita liitin kokonaan. 16 -2

Käyttö taaksepäin suunnatussa tilassa (Lapsen pituus 40-105 cm / Lapsen paino ≤ 18 kg / Vauva - 4 vuotias)

katso kuvat 17 - 24

! Asenna parannettu lapsen turvaistuin ajoneuvon takaistuimelle ja aseta sitten lapsi parannettuun lapsen turvaistuimeen.

Paina kiertopainiketta kiertääksesi istuimen sille puolelle, josta lapsi on helpoin laskea paikalleen tai pois ja kierrä sitten turvaistuin taaksepäin suunnattuun asentoon. 17 ja 18

! Paina kiertopainiketta jommalla kummalla puolella kiertääksesi parannettua lapsen turvaistuinta.

Lapsen kiinnittäminen

1. Pidettäksesi hartiavaljaiden vöitä, paina valjaiden säätöpainiketta samalla, kun vedät ulos hartiavaljaiden hihnoja löysätäksesi niitä. ¹⁹
2. Avaa valjaiden soljen lukitus painamalla punaista painiketta. ²⁰
3. Aseta soljen kielet vasten magneettista aluetta parannetun lapsen turvaistuimen ulkopuolella niin, että kielet pysyvät paikoillaan. ²¹

Vauvalisävarusteen käyttö

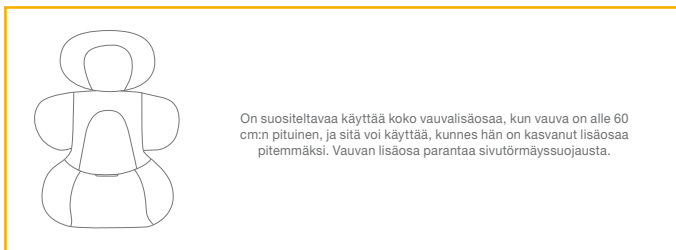

4. Aseta lapsi parannettuun lasten turvaistuimeen ja vie molemmat kädet valjaiden läpi.
 5. Kiinnitä solki. Katso kuva ²²
 6. Vedä säätönauhakudos alas ja säädä se oikeaan pituuteen niin, että lapsi on kiinnitetty tiukasti. ²³
- ! Pidä lapsi aina kiinnitettynä valjaisiin, jotka on kiristetty oikein poistamalla löysyys.
- ! Varmista, että tila lapsen ja hartiavaljaiden hihnojen välillä on noin yhden kämmenen paksuuden mittainen.
- ! Kun istuin on kierretty ja kiinnitetty oikein, kiertopainike näkyy vihreänä; muuten se näkyy punaisena. ²⁴
- ! Varmista aina, että istuin on lukittu paikalleen (taaksepäin suunnattu / kasvot menosuuntaan) silloinkin, kun turvaistuimessa ei ole lasta.

Käyttö kasvot menosuuntaan -tilassa (Lapsen pituus 76-105 cm / Lapsen paino ≤ 18 kg / 15 kuukautta - 4-vuotias)

katso kuvat ²⁵ - ³²

! Asenna parannettu lapsen turvaistuin ajoneuvon takaistuimelle ja aseta sitten lapsi parannettuun lapsen turvaistuimeen.

Paina kiertopainiketta kiertääksesi istuimen sille puolelle, josta lapsi on helpoin laskea paikalleen tai pois ja kierrä sitten turvaistuin eteenpäin suunnattuun asentoon. ²⁵ ja ²⁶

! Paina kiertopainiketta jommalla kummalla puolella kiertääksesi parannettua lapsen turvaistuinta.

Lapsen kiinnittäminen

1. Pidettäksesi hartiavaljaiden vöitä, paina valjaiden säätöpainiketta samalla, kun vedät ulos hartiavaljaiden hihnoja löysätäksesi niitä. ²⁷
 2. Avaa valjaiden soljen lukitus painamalla punaista painiketta. ²⁸
- ! Poista vauvan lisäosa kasvot menosuuntaan -tilassa. ²⁹
3. Aseta soljen kielet vasten magneettista aluetta parannetun lapsen turvaistuimen ulkopuolella niin, että kielet pysyvät paikoillaan.
 4. Aseta lapsi parannettuun lasten turvaistuimeen ja vie molemmat kädet valjaiden läpi.
 5. Kiinnitä solki.
 6. Vedä säätönauhakudos alas ja säädä se oikeaan pituuteen niin, että lapsi on kiinnitetty tiukasti. ³⁰
 7. Paina kääntölukko pois päältä -painiketta ³¹-1 samalla, kun kierrät istuimen kasvot menosuuntaan -tilaan. ³¹-2
- ! Kun istuin on kierretty paikalleen ja kiinnitetty oikein, kiertopainike näkyy vihreänä, muuten se näkyy punaisena. ³¹
- ! Varmista aina, että istuin on lukittu paikalleen (taaksepäin suunnattu / kasvot menosuuntaan) silloinkin, kun turvaistuimessa ei ole lasta.
- ! ISOFIX-liittimien tulee olla kiinni ja lukittuina ISOFIX-kiinnityspisteisiin. ³²-1

- ! Tukijalka on asennettava oikein niin, että vihreä ilmaisin on näkyvässä. **32** -2
- ! Pidä lapsi aina kiinnitettynä valjaisiin, jotka on kiristetty oikein poistamalla löysyys.
- ! ÄLÄ käytä Kasvot menosuuntaan -tilassa ennen kuin lapsi on vähintään 76 cm pitkä JA 15 kuukauden ikäinen.

Käyttö istuinkoroketilassa

(Lapsen pituus 100–150 cm / Lapsen paino ≤ 36 kg / 3.5 - 12-vuotias)

katso kuvat **33** - **42**

- ! Asenna parannettu lapsen turvaistuin ajoneuvon takaistuimelle ja aseta sitten lapsi parannettuun lapsen turvaistuimeen.
- ! Poista vauvalisäosa istuinkoroketilaa käytettäessä
- ! Taita tukijalka alustan alla olevaan lokeroon; liu'uta lukkopainiketta varmistaaksesi, että tukijalka pysyy paikallaan. **34** ja **35**

Lapsen kiinnittäminen

1. Avaa valjaiden soljen lukitus painamalla punaista painiketta. **36**
 2. Poista haaravyö ja säilytä sitä asianmukaisesti. **37**
 3. Työnnä haarahihna ja hartiahihna kansineen lokeroihin. **38** ja **39** ja **40**
 4. Säädä päätuki niin, että päätuen pohja on samalla tasolla kuin lapsen hartiat.
 5. Kiinnitä soljella ajoneuvon turvavyöhön.
- ! Hartiavyön on kuljettava hartiahyön ohjaimen kautta. **42**-1
 - ! Molempien ISOFIX-liittimien ilmaisinten tulisi olla kokonaan vihreitä.
 - ! Asennus ISOFIX-liittimillä istuinkoroketilassa on valinnainen. Jos ISOFIX-liittimiä käytetään, varmista, että molempien liittimien merkkivärit ovat kokonaan vihreitä, kun ne on kiinnitetty kiinnityspisteisiin. **42**

- ! Parannettua lapsen turvaistuinta ei voi käyttää, jos ajoneuvon turvavyön solki (naaras-solkipää) on liian pitkä parannetun lapsen turvajärjestelmän pitävään ankkurointiin. **42**-2

Irrota pehmyttarvikkeet

katso kuvat **43** - **52**

Paina punaista painiketta soljen avaamiseksi. **43**
Toimi vaiheiden **44** - **52** mukaisesti irrottaaksesi pehmyttarvikkeet. Kiinnittäaksesi pehmyttarvikkeet takaisin pakoilleen, toista yllä esitetyt vaiheet käänteisessä järjestyksessä.

Hoito ja kunnossapito

- ! Säilytä vauvalisäosaa lasten ulottumattomissa.
- ! Pese pehmyttarvikkeet alle 30 °C -asteisessa kylmässä vedessä.
- ! Älä siilitä pehmyttarvikkeita.
- ! Älä valkaise tai kuivapese pehmyttarvikkeita.
- ! Älä käytä laimentamatonta neutraalia pesuainetta, bensiiniä tai muita orgaanisia liuottimia parannetun lapsen turvaistuimen tai alustan pesemiseen. Se voi vahingoittaa parannettua lasten turvaistuinta.
- ! Älä kuivaa pehmyttarvikkeita kiertämällä niitä suurella voimalla. Siitä voi jäädä pehmyttarvikkeisiin rypyyjä.
- ! Ripusta pehmyttarvikkeet kuivumaan varjoon.
- ! Irrota parannettu lapsen turvaistuin ajoneuvon istuimesta, jos sitä ei käytetä pitkään aikaan.



ET Tere tulemast Joie'sse!TM

Olete ostnud kvaliteetse, täielikult sertifitseeritud lapse turvatooli. See toode sobib kasutamiseks lastele pikkuse ja kaaluga kuni 150 cm ja 36 kg.

Lugege hoolikalt käesolevat kasutusjuhendit ja järgige paigaldamise juhiseid, sest see on AINUS viis kaitsta teie last õnnetuse korral tõsis- te vigastuste või surma eest ning tagada teie lapsele mugavus selle toote kasutamise ajal.

Hoidke see kasutusjuhend edaspidiseks kasutamiseks alles.

Palun kinnitage

Et kasutada seda Joie' täiustatud lapse turvasüsteemi koos i-Size ISOFIX liitmikuga vastavalt ÜRO eeskirjale nr 129, peab teie laps vastama järgmistele nõuetele.

Seljaga sõidusuunas: lapse pikkus 40cm-105cm/ lapse kaal kuni 18kg;
näoga sõidusuunas: lapse vanus kuni 15 kuud/ lapse pikkus 76cm-105cm/ lapse kaal kuni 18kg;

turvaiste: lapse pikkus 100cm-150cm/ lapse kaal kuni 36kg.

Enne toote paigaldamist ja kasutamist lugege kõik käesolevas kasutusjuhendis toodud juhised läbi.

! OLULINE: HOIDKE ALLES EDASPIDISEKS KASUTAMISEKS. PALUN LUGEGE HOOLIKALT JA TÄIELIKULT LÄBI.

Palun hoidke kasutusjuhendit istme tagaosas asuvas hoiukastis, nagu paremal joonisel kujutatud.

Garantiinfo saamiseks külastage meie veebilehte joiebaby.com.

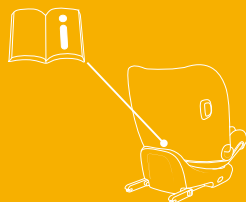

Osade nimekiri

Veenduge, et kõik osad on olemas. Palun võtke jaemüüjaga ühendust, kui midagi on puudu.

- | | | | |
|---|----------------------------|----|-----------------------------------|
| 1 | Peatugi | 10 | Imiku lisavooderdus |
| 2 | Istmepadi | 11 | Peatoe reguleerimise hoob |
| 3 | Klamber | 12 | ISOFIX reguleerimise nupp |
| 4 | Reguleerimisrihm | 13 | Koormusjala reguleerimise nupp |
| 5 | Koormusjalg | 14 | ISOFIX liitmik |
| 6 | Kalde reguleerimise nupp | 15 | ISOFIX kinnituste juhikud |
| 7 | Pöördlukustuse vabastamine | 16 | Külgekokkupõrke kaitse |
| 8 | Pööramise nupp | | *Peab kasutama ainult ukse poolel |
| 9 | Ölarihmade katted | | |

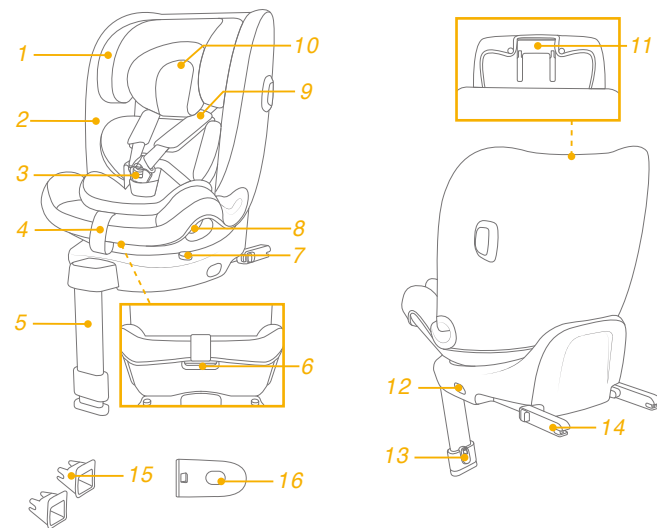

HOIATUS

- ! **OLGE TEADLIK**, et täiustatud lapse turvatooli jäigad osad ja plastosad peavad olema paigutatud ja paigaldatud nii, et need ei saaks sõiduki igapäevase kasutamise ajal liikuva istme või sõiduki ukse külge kinni jääda.
- ! **ÄRGE** kasutage selg sõidusuunas lapse turvasüsteemi nendel istekohtadel, kus on olemas aktiivne eesmine turvapadi.
- ! Et kasutada seda täiustatud lapse turvasüsteemi vastavalt ÜRO eeskirjale nr 129, peab teie laps vastama järgmistele nõuetele.
- ! Seljaga sõidusuunas režiim: lapse pikkus 40cm-105cm/ kaal kuni 18kg;
naõga sõidusuunas režiim: lapse pikkus 76cm-105cm/ kaal kuni 18kg;
turvaistme režiim: lapse pikkus 100cm-150cm/ kaal kuni 36kg.
- ! **OLULINE - ÄRGE KASUTAGE NÄOGA SÕISUSUUNAS REŽIIMI ENNE KUI LAPS SAAB 15 KUUSEKS** (vt juhiseid).
- ! Turvatool ei pruugi sobida kõikidesse sõidukitesse.
- ! Kõik rihmad, mis kinnitavad turvatooli sõiduki külge, peavad olema pingul, kõik tugijalad peavad olema olema kokkupuutes sõiduki põrandaga, lapse turvarihmad peavad olema reguleeritud lapse keha järgi ja rihmad ei tohi olla väändunud.

HOIATUS

- ! Pärast seda, kui teie laps on paigutatud sellesse täiustatud lapse turvatooli, tuleb turvavööd kasutada õigesti. Veenduge, et iga vöörihm jookseb madalalt, nii et vaagnapiirkond on kindlalt kaitstud.
- ! See turvatool tuleks asendada uuega, kui see on sattunud õnnetuse käigus suure surve alla. Õnnetus võib põhjustada sellele kahjustusi, mida te ei näe.
- ! Kaaluge ohtu, mis võib tekkida mis tahes muudatuste tegemise või seadme lisamise tõttu ilma pädeva asutuse heakskiiduta ning ohtu, mis võib tekkida, kui ei järgita täpselt turvatooli tootja esitatud paigaldusjuhiseid.
- ! Palun hoidke seda turvatooli eemal päikesevalguse käest, sest muidu võib see olla lapse nahale liiga kuum. Puudutage alati turvatooli, enne kui lapse sellesse asetate.
- ! **ÄRGE** jätke oma last turvatooli järelevalveta.
- ! Igasugune pagas või muud esemed, mis võivad kokkupõrke korral vigastusi põhjustada, peavad olema nõuetekohaselt kinnitatud.
- ! Täiustatud lapse turvatooli **EI TOHI KASUTADA** ilma selle pehmete osadeta.
- ! Pehmeid osasid ei tohi asendada muude kui tootja poolt soovitatuga, sest pehmed osad on turvasüsteemi toimivuse lahutamatu osa.

HOIATUS

- ! Palun kontrollige enne ostmist, kas seda turvatooli saab teie sõidukisse korralikult paigaldada.
- ! MITTE ükski turvatool ei saa tagada täielikku kaitset vigastuste eest õnnetusjuhtumi korral. Siiski, selle turvatooli nõuetekohane kasutamine vähendab teie lapse tõsise vigastuse või surma ohtu.
- ! Paigaldage see turvatool järgides hoolikalt käesolevas kasutusjuhendis toodud juhiseid. Vastasel juhul võite seada lapse tõsisesse vigastus- või surmaohtu.
- ! ÄRGE kasutage seda turvatooli, kui selle osad on kahjustatud või puuduvad.
- ! ÄRGE laske oma lapsel kanda liiga suuri/lohvakaid riideid, sest see võib takistada teie lapse õiget ja kindlat kinnitamist õlarihmade ja jalgade vahel oleva rihma abil.

Hädaolukord

Hädaolukorra või õnnetusjuhtumi korral on kõige olulisem, et teie lapsele osutataks viivitamatult esmaabi ja arstiabi.

Tooteinfo

ISOFIX süsteemiga paigaldamiseks

1. Tegemist on i-Size istme turvatooliga. See on heaks kiidetud vastavalt ÜRO eeskirjale nr 129 ja on mõeldud kasutamiseks peamiselt "i-Size istekohtadel", nagu sõidukitootjad on sõiduki kasutusjuhendis märkinud
2. Kahtluse korral pidage nõu kas turvatooli tootja või jaemüüjaga.

Paigaldamiseks koos 3-punkti turvavööga

Paigaldamiseks koos 3-punkti turvavööga + ISOFIX süsteemiga

1. Tegemist on i-Size istme turvatooliga. See on heaks kiidetud vastavalt ÜRO eeskirjale nr 129 ja on mõeldud kasutamiseks peamiselt "i-Size istekohtadel", nagu sõidukitootjad on sõiduki kasutusjuhendis märkinud.
2. Kahtluse korral pidage nõu kas turvatooli tootja või jaemüüjaga.



Materjalid

plast, metall, kangas

Patendi nr

patendid on menetluses

Valige paigaldusviis

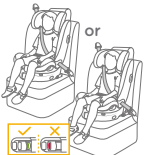
	Lapse suurus	Paigaldamise režiim	Joonis	Vanus	Istme
ECE R129	40-105 cm / ≤18 kg	Rear Facing		Approx 4 years	Position 1-5
	76-105 cm / ≤18 kg	Forward Facing		15 months to approx 4 years	Position 1-5
	100-150 cm / ≤36 kg	Booster		3.5 years to 12 years	Position 1-5

Paigaldamisega seotud aspektid

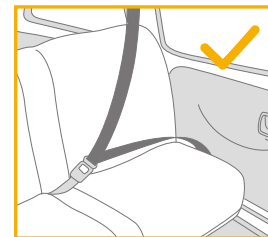
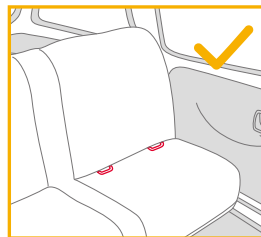

Kasutage külgekoppupõrke kaitset

vaata pilte 1 - 2

1. Turvatool on varustatud eemaldatava külgekoppupõrke kaitsega. Seda külgekoppupõrke kaitset PEAB kasutama sõiduki uksepoolel küljel. Paigaldamine on näidatud pildil 1.
2. Külgekoppupõrke kaitse eemaldamiseks vajutage vabastamisnuppu. 2
3. Palun hoiustage kaitset nõuetekohaselt, kui seda ei kasutata.

Kõrguse reguleerimine: peatoad ja õlarihmad

vaata pilte 3 - 7

Reguleerige peatõe kõrgus paika ja kontrollige, kas õlarihmad on õigel kõrgusel vastavalt piltidele 3, 4, 5, 6, 7.

! Seljaga sõidusuunas kasutamise korral peavad õlarihmad olema lapse õlgade ülaosa kõrgusel või sellest veidi madalamal. 3

! Kui turvatooli kasutatakse näoga sõidusuunas, peavad õlarihmad olema lapse õlgade ülaosa kõrgusel või sellest veidi kõrgemal. 4

! Kui turvatooli kasutatakse turvaistme režiimis, peavad õlarihmade juhikud olema lapse õlgadega ühel joonel. 5

Peatõe kõrguse reguleerimiseks vajutage kõigepealt reguleerimishoovale ja seejärel tõmmake või lükake peatuge alla, kuni see klõpsatab ühte 14 asendist. 7

! Õlaruum laieneb, kui peatõe kõrgus on reguleeritud positsioonidesse 11 kuni 14.

Kalde reguleerimine

vaata pilte 8 - 9

Vajutage kalde reguleerimise nuppu, et reguleerida turvatool soovitud asendisse. 8, 9

On olemas 5 kaldeasendit, mida saab kasutada kas seljaga sõidusuunas, näoga sõidusuunas ja turvaistme režiimil. 9

Aluse paigaldamine

vaata pilte 10 - 16

1. Paigaldage ISOFIX juhikud, mis aitavad teid turvatooli paigaldamisel. 10

2. Vajutage ISOFIXi reguleerimise nuppu, et ISOFIXi pikendada. 13-1 13-2

3. Veenduge, et mõlemad ISOFIX liitmikud on kindlalt ISOFIX kinnituspunktide külge kinnitatud. Mõlema ISOFIX liitmiku indikaatorite värvid peavad olema täiesti rohelised. 14 -1

! Vajutage ISOFIX reguleerimisnuppe uuesti, lükates samal ajal istet tagasi, kuni see puutub kokku sõiduki istme seljatoega.

4. Pärast ISOFIXi kinnitamist tõmmake koormusjalga alla põrandale. Kui koormusjalga näidik on rohelist värvi, on koormusjalg õigesti paigaldatud. 14 -2

5. Vajutage koormusjala vabastamisnuppu, seejärel reguleerige koormusjala pikkust. 14 -3

! Veenduge alati, et tugijalg oleks otsekontaktis põrandaga ja lukustatud asendis ka siis, kui laps ei ole turvatoolis.

Istme eemaldamine

1. Sõidukist eemaldamiseks vajutage ISOFIX reguleerimise nuppu ja tõmmake alus istmest lahti. Seejärel vajutage ja vabastage liitmikud sõiduki ISOFIXist. 15 -1 15 -2

2. Transpordi ajal tekkivate kahjustuste vältimiseks vajutage ISOFIX reguleerimise nuppu 16 -1 ja voltige liitnik täielikult kokku. 16 -2

Kasutamine seljaga sõidusuunas (Lapse pikus 40-105cm/kaal kuni 18kg/ ≤ vanus: imikust 4-aastaseni)

vaata pilte 17 - 24

! Paigaldage turvatool sõiduki tagaistmele ja seejärel asetage laps turvatooli.

Vajutage pööramisnuppu, et lihtsustada lapse asetamist/välja võtmist külje pealt, seejärel pöörake iste seljaga sõidusuunda. 17 18

! Vajutage mõlemal küljel asuvat pööramisnuppu, et turvatooli keerata.

Lapse kinnitamine

1. Õlarihmade pikendamiseks vajutage rihmade reguleerimise nuppu, tõmmates samal ajal õlarihmude pikemaks. ¹⁹
2. Avage rihmade klamber, vajutades punast nuppu. ²⁰
3. Asetage klambri keeled vastu magnetilist ala välisküljel, nii et keeled jääksid paigale. ²¹

Kasutage imikuvooderdust

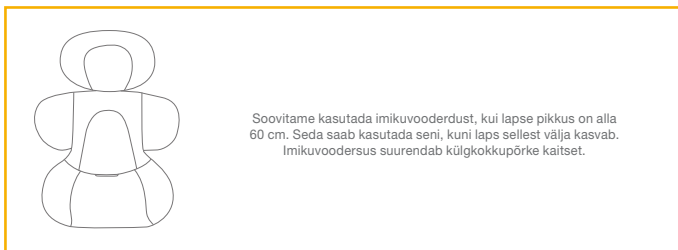

4. Asetage laps turvatooli ja viige mõlemad käed rihmade alt läbi.
 5. Lukustage klamber. Vaata pilti ²²
 6. Tõmmake reguleerimisrihm alla ja reguleerige selle pikkus sobivaks, veendudes, et teie laps on korralikult kinnitatud. ²³
- ! Kinnitage alati rihmad ja pinguldage neid korralikult, eemaldades lõtkud.
- ! Veenduge, et lapse ja õlarihmade vaheline ruum oleks umbes ühe käe paksune.
- ! Kui iste on paika pööratud ja korralikult kinnitatud, muutub pööramisnupp roheliseks, vastasel juhul näitab see punast. ²⁴
- ! Veenduge alati, et iste on lukustatud asendis (seljaga sõidusuunas / näoga sõidusuunas) ka siis, kui laps ei ole turvatoolis.

Kasutamine näoga sõidusuunas (lapse pikkus 76-105cm/kaal kuni ≤18kg/ vanus 15 kuud - 4 aastat)

vaata pilti ²⁵ - ³²

! Paigaldage turvatool sõiduki tagaistmele ja seejärel asetage laps turvatooli.

Vajutage pööramisnuppu, et lihtsustada lapse asetamist/välja võtmist külje pealt, seejärel pöörake iste näoga sõidusuunda. ²⁵, ²⁶

! Vajutage mõlemal küljel asuvat pööramisnuppu, et turvatooli keerata.

Lapse kinnitamine

1. Õlarihmade pikendamiseks vajutage rihmade reguleerimise nuppu, tõmmates samal ajal õlarihmude pikemaks. ²⁷
 2. Avage rihmade klamber, vajutades punast nuppu. ²⁸
- ! Eemaldage imikule mõeldud lisavooderdus, kui iste on näoga sõidusuunas. ²⁹
3. Asetage klambri keeled vastu magnetilist ala välisküljel, nii et keeled jääksid paigale.
 4. Asetage laps turvatooli ja viige mõlemad käed rihmade alt läbi.
 5. Lukustage klamber.
 6. Tõmmake reguleerimisrihm alla ja reguleerige selle pikkus sobivaks, veendudes, et teie laps on korralikult kinnitatud. ³⁰
 7. Vajutage pöördluku vabastamise nuppu ³¹-1, kui keerate istet näoga sõidusuunda. ³¹-2
- ! Kui iste on paika pööratud ja korralikult kinnitatud, muutub pööramisnupp roheliseks, vastasel juhul näitab see punast. ³¹
- ! Veenduge alati, et iste on lukustatud asendis (seljaga sõidusuunas / näoga sõidusuunas) ka siis, kui laps ei ole turvatoolis.
- ! ISOFIX liitmikud peavad olema kinnitatud ja lukustatud ISOFIX kinnituspunktide külge. ³²-1
- ! Koormusjalg peab olema õigesti paigaldatud, nii et indikaator näitab rohelist. ³²-2

- ! Kinnitage alati rihmad ja pinguldage neid korralikult, eemaldades lõtkud.
- ! ÄRGE kasutage näoga sõidusuunas asendit enne, kui teie lapse pikkus on vähemalt 76 cm JA tema vanus vähemalt 15 kuud.

Kasutamine turvaistmena

(lapse pikkus 100-150cm/ kaal kuni ≤36kg/vanus 3,5 - 12 aastat)

vaata pilte 33 - 42

- ! Paigaldage turvatool sõiduki tagaistmele ja seejärel asetage laps turvatooli.
- ! Eemaldage imiku lisavooderudus.
- ! Asetage koormusjalg istme aluse all olevasse kasti; lükake lukustusnupp, kindlustamaks, et koormusjalg jääks paigale. 34, 35

Lapse kinnitamine

1. Avage rihmade klamber, vajutades punast nuppu. 36
 2. Eemaldage jalgade rihma kate ja hoiustage see kindlas kohas. 37
 3. Pange jalgade rihm ja õlarihm koos katetega ära hoiuahtritesse. 38, 39, 40
 4. Reguleerige peatuge nii, et peatõe alumine osa oleks lapse õlgade kõrgusel.
 5. Kinnitage turvatool sõiduki turvavõõga.
- ! Õlavöö peab läbima õlavöö juhikut. 42-1
 - ! Mõlema ISOFIX kinnitusliitmiku indikaatorite värvid peavad olema täiesti rohelised.
 - ! ISOFIX liitmikega paigaldamine turvaistme režiimis on vabatahtlik. Kui kasutatakse ISOFIX liitmikke, veenduge, et mõlema liitmiku indikaatorvärvid on kinnituspunktide külge kinnitamisel täiesti rohelised. 42
 - ! Lapse turvatooli ei saa kasutada, kui sõiduki turvavöö klamber on liiga pikk, et turvatooli kindlalt kinnitada. 42-2

Pehmete osade eemaldamine

vaata pilte 43 - 52

- Vajutage punast nuppu, et avada klamber. 43
- Järgige pehmete osade eemaldamiseks samme 44 - 52.
- Pehmete osade uuesti kinnitamiseks korrake ülaltoodud samme vastupidises järjekorras.

Puhastamine ja hooldus

- ! Hoiustage imiku lisavooderudust lapse käealusest eemal.
- ! Peske pehmeid osi mitte üle 30°C veega.
- ! Ärge triikige pehmeid osi.
- ! Ärge pleegitage ega puhastage pehmeid osi keemiliselt.
- ! Ärge kasutage lahjendamata pesubensiini või muid orgaanilisi lahusteid turvatooli või aluse pesemiseks. See võib turvatooli kahjustada.
- ! Ärge väänake pehmeid osi suure jõuga kuivaks. See võib jätta pehmed osad kortsuliseks.
- ! Riputage pehmed osad kuivama varjulisse kohta.
- ! Eemaldage turvatool sõidukiistmelt, kui seda pikema aja jooksul ei kasutata.



LT Apie Joie™

Įsigijote aukštos kokybės, visiškai sertifikuotą vaikų saugos kėdutę. Šis gaminyt tinka naudoti vaikams, kurių ūgis ir svoris neviršija 150 cm ir 36 kg.

Atidžiai perskaitykite šią instrukciją ir atlikite montavimo veiksmus, nes tai yra vienintelis būdas apsaugoti vaiką nuo sunkių sužalojimų ar mirties nelaimingo atsitikimo atveju ir suteikti vaikui komfortą naudojantis šiuo gaminiu.

Saugokite šį naudojimo vadovą, kad galėtumėte juo naudotis ateityje.

Prašome patvirtinti

Kad galėtumėte naudoti šią Joie patobulintą vaikų apsaugos priemonę su i-Size ISOFIX jungtimis pagal JT taisyklę Nr. 129, jūsų vaikas turi atitikti šiuos reikalavimus.

Į galą nukreiptas: vaiko ūgis 40-105 cm / vaiko svoris ≤ 18 kg; vaiko amžius ≥ 15 m. / vaiko ūgis 76-105 cm / vaiko svoris ≤ 18 kg;

Stimuliatorius: vaiko ūgis 100-150 cm / vaiko svoris ≤ 36 kg;

Prieš montuodami ir naudodami gaminį, perskaitykite visus šiame vadove pateiktus nurodymus.

! SVARBU: SAUGOKITE, KAD GALĖTUMĖTE NAUDOTI ATEITYJE. PERSKAITYKITE VISĄ INFORMACIJĄ APIE PRIEŽIŪRĄ.

Instrukcijos vadovą laikykite sėdynės gale esančiame laikymo skyriuje, kaip parodyta paveikslėlyje dešinėje.

Garantijos informacijos rasite mūsų svetainėje joiebaby.com

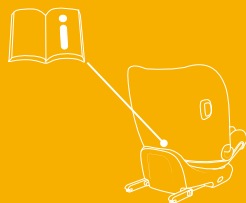

Detalių sąrašas

Įsitinkinkite, ar netrūksta dalių. Jei ko nors trūksta, susisiekite su pardavėju.

- | | |
|--------------------------|---|
| 1 Galvos atrama | 10 Kūdikių įdėklas |
| 2 Sėdynės pagalvėlė | 11 Galvos atramos reguliavimo svirtis |
| 3 Sagtis | 12 ISOFIX reguliavimo mygtukas |
| 4 Reguliavimo diržai | 13 Įkrovos kojelės reguliavimo mygtukas |
| 5 Krovinio koja | 14 ISOFIX jungtis |
| 6 Atlenkimo mygtukas | 15 ISOFIX tvirtinimo įtaisų vadovai |
| 7 Pasukamas fiksatorius | 16 Apsauga nuo šoninio smūgio |
| 8 Sukimo mygtukas | *turi būti naudojama tik durų pusėje |
| 9 Pečių diržų dangteliai | |

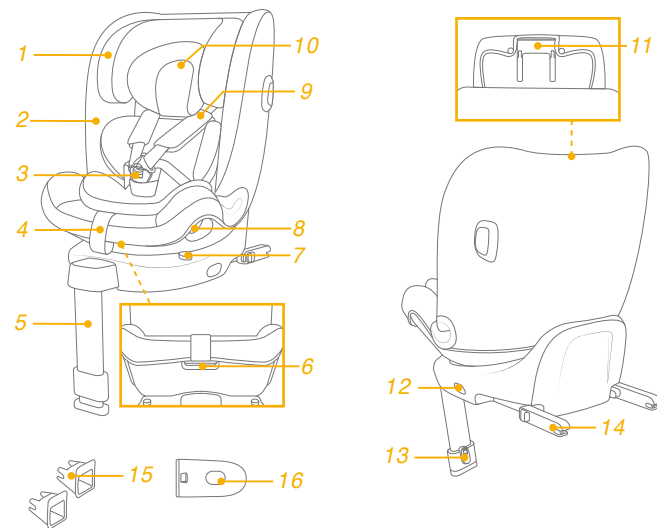

ĮSPĖJIMAS

- ! **ĮSPĖJAME**, kad patobulintos vaikų apsaugos sistemos standūs elementai ir plastikinės dalys turi būti išdėstytos ir sumontuotos taip, kad kasdien naudojant transporto priemonę jų nebūtų galima įstrigti judančioje sėdynėje arba transporto priemonės duryse.
- ! **NENAUDOKITE** į galą atsukto vaiko apsaugos sistemos sėdynėse, kuriose yra įrengta aktyvi priekinė oro pagalvė.
- ! Norint naudoti šią patobulintą vaikų apsaugos priemonę pagal JT taisyklę Nr. 129, jūsų vaikas turi atitikti šiuos reikalavimus.
- ! Į galą nukreiptas režimas: vaiko ūgis 40–105 cm/ maks. 18 kg;
Į priekį nukreiptas režimas: vaiko ūgis 76–105 cm/ maks. 18 kg;
Stiprinimo režimas: vaiko ūgis 100–150 cm/ maks. 36 kg;
- ! **SVARBU - NENAUDOKITE REŽIMO Į PRIEKĮ, KOL VAIKUI SUKANKA DAUGIAU KAIP 15 MĖNESIŲ.** (žr. instrukcijas).
- ! Patobulinta vaikų apsaugos sistema gali tikti ne visoms transporto priemonėms.
- ! Bet kokie diržai, laikantys vaikų apsaugos įrenginį prie transporto priemonės turėtų būti sandarūs, kad bet kokia atraminė koja liestųsi su transporto priemonės grindimis, kad visi vaiką prilaikantys diržai būtų pritaikyti prie vaiko kūno ir kad diržai nebūtų susukti.

ĮSPĖJIMAS

- ! Vaiką įsodinus į šią vaikų apsaugos priemonę, būtina tinkamai naudoti saugos diržą. Įsitinkinkite, kad bet kuris juosmens diržas dėvimas žemai, kad dubuo būtų tvirtai įveržtas.
- ! Šį vaikų apsaugos įrenginį reikia pakeisti kai jis buvo smarkiai paveikiamas avarijos metu. Dėl avarijos jis gali būti sugadinta taip, kad to nepastebėsite.
- ! Apsvarstykite pavojų, kurį kelia bet kokie pakeitimai ar prietaiso papildymai be patvirtinimo atitinkamus įgaliojimus ir pavojų, jei nesilaikoma vaikų apsaugos priemonės gamintojo pateiktų montavimo instrukcijų.
- ! Šią vaikų apsaugos priemonę laikykite atokiau nuo saulės spindulių, nes priešingu atveju gali būti per karšta vaiko odai. Visada palieskite vaikų apsaugos įrenginį, prieš įdėdami į jį vaiką.
- ! Nepalikite vaiko be priežiūros vaikų apsaugos sistema.
- ! Bet koks bagažas ar kiti daiktai, kurie susidūrimo atveju gali sužaloti, turi būti tinkamai pritvirtinti.
- ! Vaikų apsaugos sistema **NEGALI BŪTI NAUDOJAMA** be minkštų dalių.
- ! Minkštųjų dalių negalima keisti kitomis, nei rekomenduoja gamintojas, nes jos yra neatsiejama apsaugos priemonės veikimo dalis.

ĮSPĖJIMAS

- ! **Prieš įsigydami šią vaikų apsaugos priemonę patikrinkite, ar ją galima tinkamai sumontuoti jūsų transporto priemonėje.**
- ! **JOKIA vaikų apsaugos priemonė negali užtikrinti visiškos apsaugos nuo sužalojimų nelaimingo atsitikimo metu. Tačiau, tinkamai naudodami šią vaikų apsaugos priemonę, sumažinsite sunkių sužalojimų ar mirties riziką savo vaikui.**
- ! **MONTUOKITE šią vaikų apsaugos priemonę vadovaudamiesi šiame vadove pateiktais nurodymais arba jūsų vaikui gresia rimtas pavojus susižeisti arba žūti.**
- ! **NENAUDOKITE šios vaikų apsaugos priemonės, jei jos dalys yra pažeistos arba jų trūksta.**
- ! **NEDUOKITE savo vaikui didelių / per didelių drabužių. nes tai gali sutrukdyti jūsų vaikui būti tinkamai ir patikimai pritvirtintu pečių diržais ir tarp kojų esančiu tarpkojo diržu.**

Skubi pagalba

Atsitikus nelaimei ar nelaimingam atsitikimui, svarbiausia, kad jūsų vaikui nedelsiant būtų suteikta pirmoji pagalba ir medicininė priežiūra.

Informacija apie produktą

Montuojant su ISOFIX sistema

1. Tai i-Size patobulinta vaikų apsaugos sistema. Ji patvirtinta pagal JT taisyklę Nr. 129, skirta naudoti su i-Size suderinamose transporto priemonių sėdynių vietose, kaip transporto priemonių gamintojai nurodo transporto priemonės naudotojo vadove.
2. Jei abejojate, kreipkitės į patobulintos vaikų apsaugos sistemos gamintoją arba pardavėją.

Montuojama su 3 taškų diržu

Montuojama su 3 taškų saugos diržais + ISOFIX sistema

1. Tai i-Size stiprintuvo kėdutė Enhanced Child Restraint System. Ji yra patvirtinta pagal JT taisyklę Nr. 129, visų pirma skirta naudoti i-Size sėdimųjų vietų, kaip nurodo transporto priemonės gamintojai transporto priemonės naudotojo vadove.
2. Jei abejojate, kreipkitės į patobulintos vaikų apsaugos sistemos gamintoją arba pardavėją.

Medžiagos Plastikas, metalas, audiniai
Patentas Nr. Laukiama patentų

Pasirinkite įrenginį

	Vaiko ūgis / sv.	Įrengimas Režimas	Paveikslas, Įrengimas	Nuoroda Amžius	Sėdynės pozicija
ECE R129	40-105 cm / ≤18 kg	I galą		Apytiksliai 4 metai	Pozicija 1-5
	76-105 cm / ≤18 kg	I priekį		15 mėn. Iki 4 metai	Pozicija 1-5
	100-150 cm / ≤36 kg	Stiprint		3,5 metų iki 12 metų	Pozicija 1-5

Įrengimo problemos

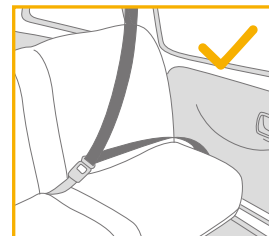
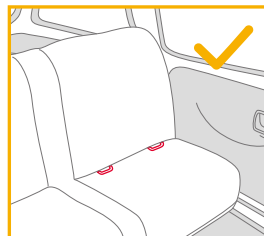

Naudokite smūgio apsaugą

žr. 1 - 2 paveikslėlius

1. Patobulinta vaikų apsaugos sistema tiekama su nuimama apsauga nuo šoninio smūgio. Šoninio smūgio apsauga PRIVALO būti naudojama transporto priemonės durų pusėje. Įrengimas parodytas 1 paveiksle.
2. Paspauskite atleidimo mygtuką, kad pašalintumėte šoninę apsaugą nuo smūgio. 2
3. Kai nenaudojate, laikykite jį tinkamai.

Aukščio reguliavimas galvos atramoms ir pečių diržams

žr. 3 - 7 paveikslėlius

Sureguliuokite galvos atramą ir patikrinkite, ar pečių diržai yra tinkamame aukštyje, kaip nurodyta 3, 4, 5, 6, 7 punktuose.

! Kai naudojamas į galą atsukto automobilio režimas, pečių diržų aukštis turi būti lygiai su vaiko pečių viršumi arba šiek tiek žemiau jo. 3

! Kai automobilis naudojamas į priekį atsuktos sėdynės režimu, petnešų aukštis turi būti lygus vaiko pečių viršūnei arba šiek tiek virš jos. 4

! Kai automobilis naudojamas pagalbinio režimu, pečių diržų kreipiančiosios turi būti lygiai su vaiko pečiais. 5

Norėdami reguliuoti galvos atramos aukštį, pirmiausia paspauskite reguliavimo svirtį, tada traukite arba stumkite galvos atramą žemyn, kol ji užsifiksuos vienoje iš 14 padėčių. 7

! Pėčių erdvė išsiplečia, kai galvos atramos aukštis reguliuojamas į 11-14 pozicijas.

Atlenkimo reguliavimas

žr. 8 - 9 paveikslėlius

Paspauskite atsilenkimo reguliavimo mygtuką, kad sureguliuotumėte patobulintą vaikų apsaugos įrenginį į norimą padėtį. 8, 9

Yra 5 atsilenkimo padėties, kurias galima naudoti į galą, į priekį ir priekyje atsuktos kėdutės režimais. 9

Bazės įrengimas

žr. 10 - 16 paveikslėlius

1. Įdėkite ISOFIX kreipiančiąsias, kad būtų lengviau montuoti. 10

2. Paspauskite ISOFIX regulatoriaus mygtuką, kad išplėstumėte ISOFIX. 13 -1 13 -2

3. Įsitinkite, kad abi ISOFIX jungtys yra patikimai pritvirtintos prie ISOFIX tvirtinimo taškų. Abiejų ISOFIX jungčių indikatorių spalvos turi būti visiškai žalios. 14 -1

! Dar kartą paspauskite ISOFIX reguliavimo mygtukus ir stumkite sėdynę atgal, kol ji prisilies prie automobilio sėdynės atlošo.

4. Pritvirtinę ISOFIX, patraukite krovinio koją žemyn iki grindų. Kai apkrovos kojelės indikatorius rodo žalią spalvą, apkrovos kojelė sumontuota teisingai. 14 -2

5. Paspauskite apkrovos kojos atlaisvinimo mygtuką, tada sureguliuokite apkrovos kojos ilgį. 14 -3

! Visada įsitinkite, kad atraminė kojelė tiesiogiai liečiasi su grindimis ir yra užfiksuota net tada, kai vaikas joje nėra.

Sėdynės nuėmimas

1. Norėdami išimti iš transporto priemonės, paspauskite ISOFIX regulatoriaus mygtuką ir patraukite pagrindą atgal nuo sėdynės. Tada paspauskite ir atlaisvinkite jungtis nuo transporto priemonės ISOFIX. 15 -1 15 -2

2. Norėdami išvengti pažeidimų vežant, paspauskite ISOFIX reguliavimo mygtuką. 16 -1 ir visiškai sulenkite jungtį. 16 -2

Naudojimas į galą atsuktu režimu (Vaiko ūgis -105cm / vaiko svoris 18 kg / ≤ kūdikio - 4 metų amžiaus)

žr. 17 - 24 paveikslėlius

! Įdėkite vaikų apsaugos įrenginį ant galinės transporto priemonės sėdynės, o tada vaiką įkiškite į patobulintą vaikų apsaugos įrenginį. Paspauskite sukimo mygtuką, kad pasuktumėte sėdynę, kad būtų lengviau įkelti ir iškelti vaiką iš šono, tada pasukite sėdynę į galinę padėtį. 17, 18

! Paspauskite abiejose pusėse esantį sukimo mygtuką, kad pasuktumėte patobulintą vaikų apsaugos įrenginį.

Vaiko sodinimas

1. Norėdami pailginti pečių diržus, paspauskite diržų reguliavimo mygtuką, o pečių diržus ištraukite, kad atsilaisvintų. ¹⁹
2. Paspausdami raudoną mygtuką atrakinkite diržų sagtis. ²⁰
3. Uždėkite sagties liežuvelius ant magnetinės zonos, esančios patobulinto vaikų apsaugos įrenginio išorinėje pusėje, kad liežuveliai laikytųsi. ²¹

Naudokite kūdikio įdėklą

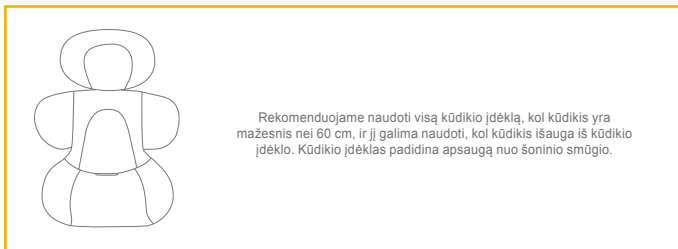

4. Įdėkite vaiką į vaikų apsaugos įrenginį ir perverkite abi rankas per diržus.
 5. Užfiksuokite sagtį. ²²
 6. Patraukite žemyn reguliavimo diržą ir nustatykite tinkamą ilgį, kad įsitikintumėte, jog vaikas yra tinkamai pritvirtintas. ²³
- ! Visada prižiūrėkite, kad vaikas būtų pritvirtintas prie diržų ir tinkamai įtemptas, pašalinami laisvumai.
- ! Įsitinkinkite, kad tarpas tarp vaiko ir petnešų diržų yra maždaug vienos rankos storio.
- ! Kai sėdynė pasukta į vietą ir tinkamai pritvirtinta, sukimasis mygtukas bus rodomas žaliai, priešingu atveju - raudonai. ²⁴
- ! Visada įsitinkinkite, kad kėdutė yra užfiksuotoje padėtyje (atsukta į galą / į priekį), net jei vaikas joje nesėdi.

Naudojimas į priekį nukreiptu režimu (Vaiko ūgis 76–105cm / vaiko svoris ≤ 18 kg /15 mėnesių - 4 metų)

žr. ²⁵ - ³² paveikslėlius

! Ant galinės transporto priemonės sėdynės sumontuokite patobulintą vaikų apsaugos įrenginį, o tada vaiką įdėkite į patobulintą vaikų apsaugos įrenginį.

Paspauskite pasukimo mygtuką, kad pasuktumėte sėdynę, kad būtų lengviau įkelti ir iškelti vaiką iš šono, tada pasukite sėdynę į priekinę padėtį. ²⁵, ²⁶

! Paspauskite abiejose pusėse esantį sukimo mygtuką, kad pasuktumėte patobulintą vaikų apsaugos įrenginį.

Vaiko sodinimas

1. Norėdami pailginti pečių diržus, paspauskite diržų reguliavimo mygtuką, o pečių diržus ištraukite, kad atsilaisvintų. ²⁷
 2. Paspausdami raudoną mygtuką atrakinkite diržų sagtis. ²⁸
- ! Išimkite kūdikio įdėklą, kai vežama į priekį atsukta kėdute. ²⁹
3. Uždėkite sagties liežuvelius ant magnetinės zonos, esančios patobulinto vaikų apsaugos įrenginio išorinėje pusėje, kad liežuveliai laikytųsi.
 4. Įdėkite vaiką į patobulintą vaikų apsaugos įrenginį ir perverkite abi rankas per diržus.
 5. Užfiksuokite sagtį.
 6. Patraukite žemyn reguliavimo diržą ir nustatykite tinkamą ilgį, kad įsitikintumėte, jog vaikas yra tinkamai pritvirtintas. ³⁰
 7. Pasukdami sėdynę į priekį, paspauskite posūkio fiksavimo mygtuką ³¹⁻¹ ³¹⁻².
- ! Kai sėdynė pasukta į vietą ir tinkamai pritvirtinta, pasukimo mygtukas rodys žalią spalvą, priešingu atveju - raudoną. ³¹
- ! Visada įsitinkinkite, kad kėdutė yra užfiksuotoje padėtyje (atsukta į galą / į priekį), net jei vaikas joje nesėdi.

- ! ISOFIX jungtys turi būti pritvirtintos ir užfiksuotos ISOFIX tvirtinimo taškuose. ³²⁻¹
- ! Apkrovos kojelė turi būti teisingai sumontuota su žaliu indikatoriumi. ³²⁻²
- ! Visada prižiūrėkite, kad vaikas būtų pritvirtintas prie diržų ir tinkamai įtemptas, pašalindami laisvumą.
- ! NENAUDOKITE į priekį atsuktos kėdutės, kol vaiko ūgis nebus ne mažesnis kaip 76 cm ir kol jam nebus 15 mėnesių.

Naudojimas stiprintuvo režimu (Vaiko ūgis 100–150 cm / vaiko svoris 36 kg ≤ / 3,5 - 12 metų)

žr. ³³ - ⁴² paveikslėlius

- ! Ant galinės transporto priemonės sėdynės sumontuokite patobulintą vaikų apsaugos įrenginį, o tada vaiką įdėkite į patobulintą vaikų apsaugos įrenginį.
- ! Išimkite kūdikio įdėklą, kai naudojamas stiprintuvo režimas.
- ! Sulenkite krovinio kojelę į po pagrindu esantį skyrių; stumkite užrakto mygtuką, kad krovinio koja liktų savo vietoje. ³⁴ ³⁵

Lapsen kiinnittäminen

1. Paspausdami raudoną mygtuką atrakinkite diržų sagtis. ³⁶
 2. Nuimkite tarpkojo diržo dangtelį ir tinkamai jį saugokite. ³⁷
 3. Paslėpkite tarpkojo diržą, pečių diržą su dangteliais skyriuose. ³⁸, ³⁹, ⁴⁰
 4. Sureguliuokite galvos atramą taip, kad jos apačia būtų viename lygyje su vaiko pečiais.
 5. Prisisekite transporto priemonės diržu.
- ! Pečių diržas turi eiti per pečių diržo kreipiančiąją. ⁴²⁻¹
 - ! Abiejų ISOFIX tvirtinimo jungčių indikatorių spalvos turi būti visiškai žalios.

- ! ISOFIX jungčių montavimas naudojant stiprintuvo režimą yra neprivalomas. Jei naudojamos ISOFIX jungtys, įsitikinkite, kad prie tvirtinimo taškų pritvirtintų abiejų jungčių indikatorių spalvos yra visiškai žalios. ⁴²
- ! Patobulintos vaikų apsaugos priemonės negalima naudoti, jei transporto priemonės saugos diržo sagtis (moteriškas sagties galas) yra per ilga, kad patikimai įtvirtintų vaikų apsaugos priemonę. ⁴²⁻²

Minkštų dalių išėmimas

žr. ⁴³ - ⁵² paveikslėlius

- Paspauskite raudoną mygtuką, kad atkabintumėte sagtį. ⁴³
- Atlikite ⁴⁴ - ⁵² veiksmus, kad nuimtumėte minkštas dalis.
- Norėdami vėl pritvirtinti minkštas dalis, pakartokite pirmiau nurodytus veiksmus atvirkštine tvarka.

Priežiūra

- ! Kūdikių įdėklą laikykite vaikui nepasiekiamoje vietoje.
- ! Minkštas dalis skalbkite šaltame vandenyje, žemesnėje nei 30 °C temperatūroje.
- ! Minkštų dalių nelyginkite.
- ! Minkštų dalių nebalinkite ir nevalykite sausuoju būdu.
- ! Nenaudokite neskiestų ploviklių, benzino ar kitų organinių tirpiklių vaikų apsaugos sistemai ar pagrindui plauti. Tai gali sugadinti vaikų apsaugos įrenginį.
- ! Nesukite minkštųjų dalių džiovinti didele jėga. Dėl to minkštos dalys gali būti susiraukšlėjusios.
- ! Minkštas dalis džiovinkite pavėsyje.
- ! Jei ilgesnį laiką nenaudosite vaiko apsaugos įrenginio, nuimkite jį nuo automobilio sėdynės.



LV Laipni lūdzam Joie™

Jūs esat iegādājies augstas kvalitātes, pilnībā sertificētu bērnu drošības sistēmu. Šis izstrādājums ir piemērots bērniem ar augumu un svaru līdz 150 cm un 36 kg.

Rūpīgi izlasiet šo lietošanas instrukciju un ievērojiet uzstādīšanas soļus, jo tas ir VIENTĪGAIS veids, kā pasargāt bērnu no nopietnām traumām vai nāves nelaimes gadījumā, kā arī nodrošināt bērnam komfortu, lietojot šo izstrādājumu.

Saglabājiet šo lietošanas instrukciju vēlākai uzziņai.

Atbilstība

Lai izmantotu šo Joie autosēdekli ar i-Size ISOFIX stiprinājumiem saskaņā ar ANO Noteikumiem Nr. 129, jūsu bērnam jāatbilst šādām prasībām.

Sēžot ar skatu uz aizmuguri: bērna augums 40cm-105cm/ bērna svars ≤ 18kg

Sēžot ar skatu uz priekšu: bērna vecums ≥ 15m/ bērna augums 76cm-105cm/ bērna svars ≤ 18kg

Sēžot uz paliktņa: bērna augums 100cm-150cm/ bērna svars ≤ 36kg

Pirms produkta uzstādīšanas un lietošanas izlasiet visus šajā instrukcijā sniegtos norādījumus.

! SVARĪGI: SAGLABĀJIET VĒLĀKAI UZZIŅAI. LŪDZU, IZLASIET VISU INFORMĀCIJU.

Uzglabājiet lietošanas instrukciju sēdekļa aizmugurē esošajā glabāšanas nodalījumā, kā parādīts attēlā pa labi.

Lai iegūtu informāciju par garantiju, lūdzu, apmeklējiet tīmekļa vietni joiebaby.com

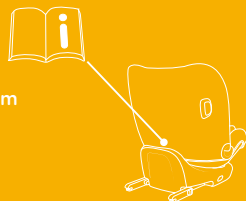

Detalju saraksts

Pārliecinieties, vai nevienas detaļas netrūkst. Ja kaut kas trūkst, sazinieties ar pārdevēju.

- | | |
|----------------------------|------------------------------------|
| 1 Galvas balsts | 10 Zīdaiņu ieliktnis |
| 2 Sēdekļa polsterējums | 11 Galvas balsta regulēšanas svira |
| 3 Sprādze | 12 ISOFIX regulēšanas poga |
| 4 Regulēšanas siksnas | 13 Fiksatora kājasregulēšanas poga |
| 5 Fiksatora kāja | 14 ISOFIX savienotājs |
| 6 Slīpuma regulēšanas poga | 15 ISOFIX stiprinājumu vadotnes |
| 7 Grozīšanās fiksators | 16 Šānu trieciena aizsargs |
| 8 Rotācijas poga | |
| 9 Plecu siksnu pārvalki | |
- *jāizmanto tikai durvju pusē

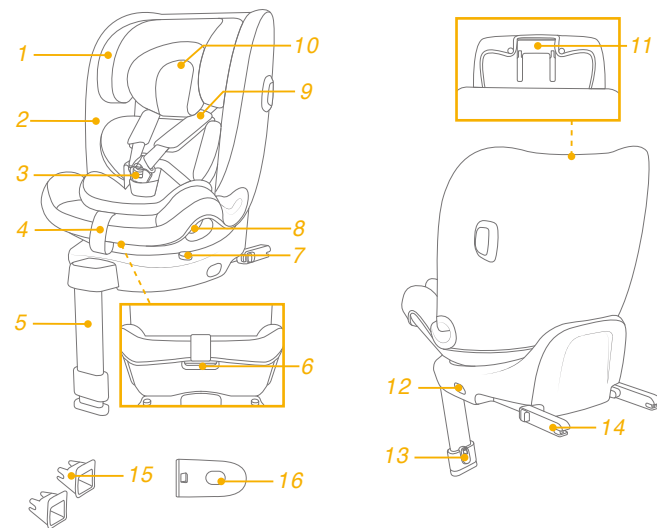

BRĪDINĀJUMS

- ! RŪPĒJĪETIES, lai autosēdeklīša cietie elementi un plastmasas detaļas būtu novietotas un uzstādītas tā, lai nevarētu iesprūst kustīgā sēdeklī vai transportlīdzekļa durvīs.
- ! Autosēdeklīti ar skatu uz aizmuguri NEDRĪKST novietot vietās, kur ir uzstādīts aktīvs priekšējais drošības spilvens.
- ! Lai izmantotu šo autosēdeklīti saskaņā ar ANO Noteikumiem Nr. 129, jūsu bērnam ir jāatbilst šādiem parametriem.
- ! Sēžot ar skatu uz aizmuguri vērsts režīms: bērna augums 40cm-105cm/ maks. 18 kg
Sēžot ar skatu uz priekšu: bērna augums 76cm-105cm/ maks. 18 kg
Sēžot uz paliktņa: bērna augums 100cm-150cm/ maks. 36kg
- ! SVARĪGI – NELIETOJIET SĒDEKLĪTI AR SKATU UZ PRIEKŠU, PIRMS BĒRNS IR SASNIEDZIS 15 MĒNEŠU VECUMU (skat. instrukcijas).
- ! Autosēdeklītis var nederēt visos transportlīdzekļos.
- ! Visām sīksnām, kas stiprina autosēdeklīti pie Transportlīdzekļa, jābūt cieši nospriegotām, atbalsta kājai jāsasaras ar transportlīdzekļa grīdu, visām sīksnām, kas ierobežo bērnu, jābūt pielāgotām bērna ķermenim, un sīksnas nedrīkst būt sagriezušās.

BRĪDINĀJUMS

- ! Pēc bērna ievietošanas autosēdeklītī, ir pareizi jāuzliet drošības josta. Pārlicinieties, ka klēpja siksna ir uzvilka zem, lai iegurnis būtu stingri nofiksēta.
- ! Autosēdeklītis ir jānomaina, ja tas bijis pakļauts spēcīgai slodzei, notiekot negadījumam. Negadījums var radīt neredzamus bojājumus.
- ! Nemiet vērā, ka ir bīstami ir veikt jebkādas izmaiņas vai ierīces papildinājumus bez atbildīgo institūciju atļaujas, kā arī ir bīstami, ja netiek stingri ievēroti autosēdeklīša ražotāja sniegtie uzstādīšanas norādījumi.
- ! Neturiet autosēdeklīti saulē, citādi tas var kļūt pārāk karsts bērna ādai. Pirms bērna ievietošanas autosēdeklītī vienmēr aptaustiet autosēdeklīti.
- ! NEATSTĀJIET bērnu autosēdeklītī bez uzraudzības.
- ! Jebkura bagāža vai citi priekšmeti, kas sadursmes gadījumā var radīt traumas, ir pienācīgi jānostiprina.
- ! Autosēdeklīti NEDRĪKST lietot bez polsterējuma.
- ! Polsterējumu nedrīkst aizstāt ar citu, ko nav ieteicis ražotājs, jo polsterējums ir autosēdeklīša funkcionalitātes neatņemama sastāvdaļa.

BRĪDINĀJUMS

- ! **Pirms šī autosēdekļa iegādes pārlicinieties, ka jūsu transportlīdzeklī ir iespējams to pareizi uzstādīt.**
- ! **Neviens autosēdekļītis nevar garantēt pilnīgu aizsardzību pret traumām nelaiemes gadījumā. Tomēr pareiza šī autosēdekļa lietošana samazinās bērnam nopietnu traumu vai nāves risku.**
- ! **Autosēdekļīti NEDRĪKST uzstādīt, neievērojot šajā instrukcijā sniegtos norādījumus, pretējā gadījumā bērns var tikt pakļauts nopietnam ievainojumu vai nāves riskam.**
- ! **Autosēdekļīti NEDRĪKST lietot, ja tas ir bojāts vai tam trūkst detaļu .**
- ! **NEVELCIET bērnam lielas/pārāk liela izmēra drēbes, jo tas var traucēt bērnu pareizi un droši piestiprināt ar plecu siksnu siksnām un kājstarpes siksnu starp kājām.**

Rīcība avārijas gadījumos

Avārijas vai nelaiemes gadījumā pats svarīgākais ir nekavējoties sniegt bērnam pirmo palīdzību un medicīnisko aprūpi.

Informācija par produktu

Uzstādīšanai ar ISOFIX sistēmu

1. Šis ir i-Size uzlabotas bērnu pasīvās drošības sistēmas autosēdekļītis. Tas ir apstiprināts saskaņā ar ANO Noteikumiem Nr. 129 izmantošanai galvenokārt "i-Size sēdvietās", kā to transportlīdzekļa lietotāja rokasgrāmatā norādījis transportlīdzekļa ražotājs.
2. Šaubu gadījumā konsultējieties ar uzlabotās bērnu pasīvās drošības sistēmas ražotāju vai mazumtirgotāju.



Uzstādīšanai ar 3 punktu drošības jostu

Uzstādīšanai ar 3 punktu drošības jostu + ISOFIX sistēmu

1. Šis ir i-Size uzlabotas bērnu pasīvās drošības sistēmas autosēdekļītis. Tas ir apstiprināts saskaņā ar ANO Noteikumiem Nr. 129 izmantošanai galvenokārt "i-Size sēdvietās", kā to transportlīdzekļa lietotāja rokasgrāmatā norādījis transportlīdzekļa ražotājs.
2. Šaubu gadījumā konsultējieties ar uzlabotās bērnu pasīvās drošības sistēmas ražotāju vai mazumtirgotāju.

Materiāli	Plastmasa, metāls, audumi
Patenta Nr.	Patenti gaida apstiprināšanu

Izvēlieties uzstādīšanas veidu

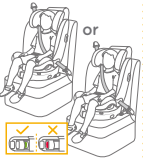
Bērna augums	Uzstādīšanas veids	Attēls Uzstādīšana	Aptuvenais vecums	Sēdekļa pozīcija
40-105 cm / ≤18 kg	Ar skatu uz aizmuguri		Aptuveni 4	Pozīcija gadi 1-5
76-105 cm / ≤18 kg	Ar skatu uz priekšu		15 mēneši līdz aptuveni 4 gadi	Pozīcija gadi 1-5
100-150 cm / ≤36 kg	Paliktis		3,5 līdz 12	Pozīcija gadi 1-5

Uzstādīšanas norādījumi

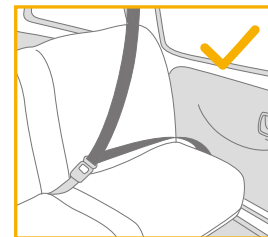
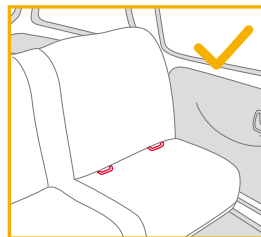

Sānu triecienu aizsargu lietošana

skatiet ① - ② attēlu

1. Autosēdekliņš tiek piegādāts ar noņemamiem sānu triecienu aizsargiem. Šis sānu triecienu aizsargs JĀIZMANTO transportlīdzekļa durvju pusē. Uzstādīšana parādīta ① attēlā.
2. Nospiediet atbrīvošanas pogu, lai noņemtu sānu triecienu aizsargu. ②
3. Lūdzu, uzglabājiet to pareizi, kad tas netiek lietots.

Augstuma regulēšana galvas balstam un plecu siksnām

skatiet ③ - ⑦ attēlu

Noregulējiet galvas balstu un pārbaudiet, vai plecu siksnas ir pareizā augstumā saskaņā ar ③, ④, ⑤, ⑥ un ⑦ attēlu.

! Pozīcijā ar skatu uz aizmuguri plecu siksnu augstumam jābūt jābūt vienā līmenī ar bērna pleciem vai nedaudz zem tiem. ③

! Pozīcijā ar skatu uz priekšu plecu siksnu augstumam jābūt vienā līmenī ar bērna pleciem vai tieši virs tiem. ④

! Lietojot autosēdekli kā paliktni, plecu siksnu vadotnēm jābūt vienā līmenī ar bērna pleciem. ⑤

Lai noregulētu galvas balsta augstumu, vispirms nospiediet regulēšanas sviru, pēc tam pavelciet vai piespiediet galvas balstu uz leju, līdz tas nofiksējas vienā no 14 pozīcijām. ⑦

! Noregulējot galvas balstu 11. – 14. pozīcijā, plecu daļa paplašinās.

Slīpuma regulēšana

skatiet ⑧ - ⑨ attēlu

Nospiediet slīpuma regulēšanas pogu, lai noregulētu autosēdekli vīlamajā pozīcijā. ⑧ un ⑨

Ir 5 atzveltnes pozīcijas, kuras var izmantot uz aizmuguri vērsta, uz priekšu vērsta un paliktņa režīmā. ⑨

Pamatnes uzstādīšana

skatiet ⑩ - ⑯ attēlu

1. Ievietojiet ISOFIX vadotnes, lai atvieglotu uzstādīšanu. ⑩

2. Nospiediet ISOFIX regulēšanas pogu, lai izvilktu ISOFIX. ⑬ -1 ⑬ -2

3. Pārliecinieties, ka abi ISOFIX savienotāji ir stingri piestiprināti pie ISOFIX stiprinājuma punktiem. Abu ISOFIX savienotāju indikatoru krāsām jābūt pilnībā zaļām. ⑭ -1

! Vēlreiz nospiediet ISOFIX regulēšanas pogas, vienlaikus stumjot sēdekli uz aizmuguri, līdz tas saskaras ar transportlīdzekļa sēdekļa atzveltni.

4. Pēc ISOFIX stiprinājuma piestiprināšanas novelciet fiksatora kāju uz leju līdz grīdai. Ja fiksatora kājas indikators ir zaļš, fiksatora kāja ir uzstādīta pareizi. ⑭ -2

5. Nospiediet fiksatora atbrīvošanas pogu, pēc tam noregulējiet fiksatora kājas garumu. ⑭ -3

! Vienmēr pārliecinieties, ka fiksatora kāja ir tiešā kontaktā ar grīdu un atrodas fiksētā pozīcijā pat tad, ja bērns neatrodas autosēdekli.

Noņemšana no sēdekļa

1. Lai izņemtu no transportlīdzekļa, nospiediet ISOFIX regulēšanas pogu un velciet pamatni nost no sēdekļa. Pēc tam nospiediet un atbrīvojiet savienotājus no transportlīdzekļa ISOFIX. ⑮ -1 ⑮ -2

2. Lai novērstu bojājumus pārvadāšanas laikā, nospiediet ISOFIX regulēšanas pogu. ⑯ -1 un pilnībā salokiet savienotāju. ⑯ -2

Lietošana ar skatu uz aizmuguri (Bērna augums 40cm-105cm / bērna svars 18kg / ≤ zīdains - 4 gadi)

skatiet ⑰ - ⑳ attēlu

! Uzstādiet autosēdekli uz transportlīdzekļa aizmugurējā sēdekļa un pēc tam ievietojiet bērnu autosēdekli.

Paspauskiet sukimo mygtukā, kad pasuktumēte sēdynē, kad būtu vieglāku iekelti ir iekelti vaiku iš šono, tada pasukite sēdynē į galinę padėtį. ⑰ un ⑱

! Lai pagrieztu autosēdekli, nospiediet rotācijas pogu jebkurā pusē.

Bērna piesprādzēšana

1. Lai pagarinātu plecu siksnas, nospiediet siksnu regulēšanas pogu, vienlaikus izvelkot plecu drošības jostas, lai tās atbrīvotos. ¹⁹
2. Atveriet siksnu sprādzi, nospiežot sarkano pogu. ²⁰
3. Novietojiet sprādzes mēlītes pret magnētisko laukumu autosēdekliša priekšpusē tā, lai mēlītes turētos vietā. ²¹

Zīdaiņu ieliktna lietošana

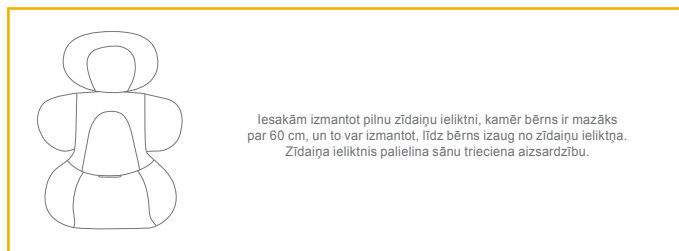

4. Ielieciet bērnu autosēdekliī un izvelciet abas rokas caur drošības siksnām.
 5. Aizsprādzējiet sprādzi. Skatiet ²² attēlu.
 6. Pavelciet regulēšanas siksnu un noregulējiet to pareizajā garumā, lai bērns būtu kārtīgi nostiprināts. ²³
- ! Vienmēr piesprādzējiet bērnu un rūpīgi pievelciet siksnas, lai tās nebūtu vaļīgas.
- ! Pārliecinieties, ka sprauga starp bērnu un plecu siksnām ir aptuveni vienas plauksts biezumā.
- ! Kad sēdekli ir pagriezts un pareizi nostiprināts, rotācijas poga ir zaļa; pretējā gadījumā tā ir sarkana. ²⁴
- ! Vienmēr pārliecinieties, ka sēdekli ir fiksētā stāvoklī (ar skatu uz aizmuguri/priekšu), pat ja bērns tajā neatrodas.

Lietošana ar skatu uz priekšu (Bērna augums 76cm-105cm/bērna svars ≤ 18kg / 15mēneši - 4 gadi)

skatiet ²⁵ - ³² attēlu

! Uzstādiet autosēdekliī uz transportlīdzekļa aizmugurējā sēdekļa un pēc tam ievietojiet bērnu autosēdekliī.

Nospiediet rotācijas pogu, lai pagrieztu sēdekli un atvieglotu bērna ielikšanu/izņemšanu no sāniem; pēc tam pagrieziet sēdekli uz pozīcijā ar skatu uz aizmuguri. ²⁵ un ²⁶

! Lai pagrieztu autosēdekliī, nospiediet rotācijas pogu jebkurā pusē.

Bērna piesprādzēšana

1. Lai pagarinātu plecu siksnas, nospiediet siksnu regulēšanas pogu, vienlaikus izvelkot plecu drošības jostas, lai tās atbrīvotos. ²⁷
 2. Atveriet siksnu sprādzi, nospiežot sarkano pogu. ²⁸
- ! Ja autokrēslīšs ir vērsts ar skatu uz priekšu, izņemiet zīdaiņu ieliktni. ²⁹
3. Novietojiet sprādzes mēlītes pret magnētisko laukumu autosēdekliša priekšpusē tā, lai mēlītes turētos vietā.
 4. Ielieciet bērnu autosēdekliī un izvelciet abas rokas caur drošības siksnām.
 5. Aizsprādzējiet sprādzi.
 6. Pavelciet regulēšanas siksnu un noregulējiet to pareizajā garumā, lai bērns būtu kārtīgi nostiprināts. ³⁰
 7. Nospiediet grozīšanās fiksatora izslēgšanas pogu ³¹⁻¹ ³¹⁻² un pagrieziet sēdekli ar skatu uz priekšu.
- ! Kad sēdekli ir pagriezts un pareizi nostiprināts, rotācijas poga ir zaļa; pretējā gadījumā tā ir sarkana. ³¹
- ! Vienmēr pārliecinieties, ka sēdekli ir fiksētā stāvoklī (ar skatu uz aizmuguri/priekšu), pat ja bērns tajā neatrodas.
- ! ISOFIX savienotāji ir jāpiestiprina un jāfiksē ISOFIX stiprinājumu punktos. ³²⁻¹

- ! Fiksatora kājai jābūt uzstādītai pareizi un ar zaļu indikatoru. ³²-2
- ! Vienmēr piesprādzējiet bērnu un rūpīgi pievelciet siksnas, lai tās nebūtu vaļīgas.
- ! Autosēdekļi NEDRĪKST lietot pozīcijā ar skatu uz priekšu, kamēr bērns nav sasniedzis vismaz 76 cm augumu un 15 mēnešu vecumu.

Lietošana paliktņa režīmā

(Bērna augstums 100cm-150cm/bērna svars ≤ 36kg/3,5 - 12 gadi)

skatiet ³³ - ⁴² attēlu

- ! Uzstādiet autosēdekļi uz transportlīdzekļa aizmugurējā sēdekļa un pēc tam ievietojiet bērnu autosēdekļī.
- ! Izmantojot autosēdekļi kā paliktņi, izņemiet zīdaiņu ieliktni.
- ! Ielokiet fiksatora kāju nodalījumā zem pamatnes; pabīdīet fiksatora pogu, lai fiksatora kāja turētos vietā. ³⁴un³⁵

Bērna piesprādzēšana

1. Atveriet siksnu sprādzi, nospiežot sarkano pogu. ³⁶
 2. Noņemiet kājstarpes siksnas pārvalku un noglabājiet. ³⁷
 3. Ievelciet kājstarpes siksnu un plecu siksnas ar pārvalkiem iekšā nodalījumos. ³⁸, ³⁹, ⁴⁰
 4. Noregulējiet galvas balstu tā, lai galvas balsta apakšdaļa būtu vienā līmenī ar bērna pleciem.
 5. Piesprādzējiet ar transportlīdzekļa drošības siksnu.
- ! Plecu jostai jāiet cauri plecu siksnas vadotnei. ⁴²-1
 - ! Abu ISOFIX stiprinājumu savienotāju indikatoriem jābūt pilnībā zaļiem.
 - ! Uzstādīšana ar ISOFIX savienotājiem paliktņa režīmā nav obligāta. Ja tiek izmantoti ISOFIX savienotāji, pārliecinieties, ka abu savienotāju indikatoru ir pilnībā zaļi, kad tie ir piestiprināti pie stiprinājuma punktiem. ⁴²

- ! Autosēdekļi nevar izmantot, ja transportlīdzekļa drošības siksnas sprādze (sievīšķais sprādzes gals) ir pārāk gara, lai stingri nostiprinātu autosēdekļi. ⁴²-2

Pārvalku noņemšana

skatiet ⁴³ - ⁵² attēlu

- Nospiediet sarkano pogu, lai atvērtu sprādzi. ⁴³
- Veiciet ⁴⁴ - ⁵² darbību, lai noņemtu pārvalkus.
- Lai pārvalkus uzliktu atpakaļ, atkārtojiet iepriekš minētās darbības apgrieztā secībā.

Kopšana un uzturēšana

- ! Uzglabājiet zīdaiņu ieliktni bērnam nepieejamā vietā.
- ! Mazgājiet pārvalkus aukstā ūdenī 30°C temperatūrā.
- ! Pārvalkus nedrīkst gludināt.
- ! Pārvalkus nedrīkst balināt un tīrīt ķīmiski.
- ! Autosēdekļi vai pamatnes mazgāšanai nelietojiet neatšķaidītus mazgāšanas līdzekļus, benzīnu vai citus organiskus šķīdinātājus. Tas var sabojāt autosēdekļi.
- ! Žāvējot neizgrieziet pārvalkus ar lielu spēku. Pārvalki var saburzīties.
- ! Žāvējiet pārvalkus, izkarinot tos ēnā.
- ! Ja autosēdekļis ilgāku laiku netiks lietots, noņemiet to no transportlīdzekļa sēdekļa.





Allison Baby UK Ltd,
Venture Point, Towers Business Park
Rugeley, Staffordshire, WS15 1UZ

NUNA International B.V.
Van der Valk Boumanweg 178 C,
2352 JD Leiderdorp, The Netherlands

view all fine signature selections at
joiebaby.com/signature