

SOLUTION G2

UN R129/04, i-Size

100 cm – 150 cm

approx. 3 Y - approx. 12 Y

USER GUIDE



DE
3

EN
23



Download the CYBEX app and register
your product to unlock your benefits

VISUELLE SPRACHE

WARNUNG

Das Signalwort weist auf eine mögliche Gefahrensituation hin, die, wenn sie nicht vermieden wird, zum Tod oder zu schweren Verletzungen führen kann.

HINWEIS

Das Signalwort weist auf eine mögliche gefährliche Situation hin, die zu Sachschäden am Produkt oder anderem Eigentum führen kann, wenn sie nicht gemieden wird.



Tipps und Besonderheiten, die die Bedienung des Kindersitzes erleichtern.



Videoanleitung



Korrekt



Sprachausgabe



Falsch



Zurück zum
Inhaltsverzeichnis



Hörbares Signal

INHALT

SICHERHEITSHINWEISE	5
SITZKOMponentEN	7
DER RICHTIGE PLATZ IM FAHRZEUG	8
TRAGEN UND AUFKLAPPEN DES KINDERSITZES	10
EINBAU DES KINDERSITZES IN DAS FAHRZEUG	11
AUSBAU DES KINDERSITZES AUS DEM FAHRZEUG	13
ANPASSEN DER KOPFSTÜTZE	13
SICHERN DES KINDES	14
KORREKTER INSTALLATIONSMODUS	15
EINSTELLEN DER SITZPOSITIONEN	16
SEITENPROTEKTOREN	17
NEIGUNGSVERSTELLBARE KOPFSTÜTZE	17
AB- UND AUFZIEHEN DES BEZUGES	18
REINIGUNG	19
PFLEGE	20
VERHALTEN NACH EINEM UNFALL	20
PRODUKTLEBENSDAUER	20
ENSTSORGUNG	21
HERSTELLERGARANTIE BESTIMMUNGEN	21

ZULASSUNG

UN R129/04

CYBEX Solution G2

Größe: 100 cm – 150 cm

Alter: ca. 3 Jahre bis ca. 12 Jahre

Vielen Dank, dass Sie sich bei der Wahl eines Kindersitzes für den **Solution G2** entschieden haben.

WICHTIG Lesen Sie diese Bedienungsanleitung vor dem Einbau des Kindersitzes in Ihr Fahrzeug sorgfältig durch und halten Sie sie zum späteren Nachschlagen immer griffbereit.

⚠ WARNUNG Die Nichtbeachtung der Herstelleranweisungen kann zu schweren Verletzungen oder zum Tod führen. Damit Ihr Kind richtig geschützt werden kann, ist es unbedingt notwendig, den Kindersitz so zu verwenden, wie es in dieser Anleitung beschrieben wird.

⚠ WARNUNG Ohne Genehmigung der Zulassungsstelle dürfen keine Veränderungen am Kindersitz vorgenommen und keine Ergänzungen hinzugefügt werden.

SICHERHEITSHINWEISE



- Dieses Produkt ist gemäß UN R129/04 zugelassen.
- Dieser Sitz darf nur auf Fahrzeugsitzen eingebaut werden, welche laut Fahrzeughandbuch zur Verwendung von Kinderrückhaltesystemen zugelassen sind.
- Nur geeignet für Fahrzeugsitze mit Dreipunkt-Automatikgurt, die nach UN Regulierung Nr. 16 oder gleichwertigem Standard zugelassen sind.

- Der Dreipunktgurt darf nur über die dafür vorgesehenen Führungen verlaufen. Die Gurtführung wird in diesem Handbuch genau beschrieben und ist zudem am Kindersitz grün markiert.
- Der Kindersitz ist für eine Körpergröße von 100 cm - 150 cm vorwärtsgerichtet zugelassen.
- Versuchen Sie NICHT, den Kindersitz auseinander zu bauen, baulich zu verändern oder nicht-originale Bauteile zum Sitz hinzuzufügen. In diesem Fall erlischt Ihr Garantieanspruch mit sofortiger Wirkung.
- Nur eine korrekt eingestellte Kopfstütze bietet den größtmöglichen Schutz und Komfort für Ihr Kind und gewährleistet außerdem den optimalen Verlauf des Schultergurtes.
- Achten Sie immer darauf, dass der Kindersitz beim Schließen der Fahrzeugschür oder beim Verstellen der Rückbank nicht eingeklemmt wird.
- Der Kindersitz ist auch ohne linearen Seitenaufprallschutz getestet und zugelassen.
- Verwenden Sie diesen Kindersitz nicht länger als 9 Jahre. Der Sitz ist während seiner Produktlebensdauer hohen Belastungen ausgesetzt, die mit steigendem Alter zu einer Veränderung der Qualität des Materials führen.



SITZKOMPONENTEN

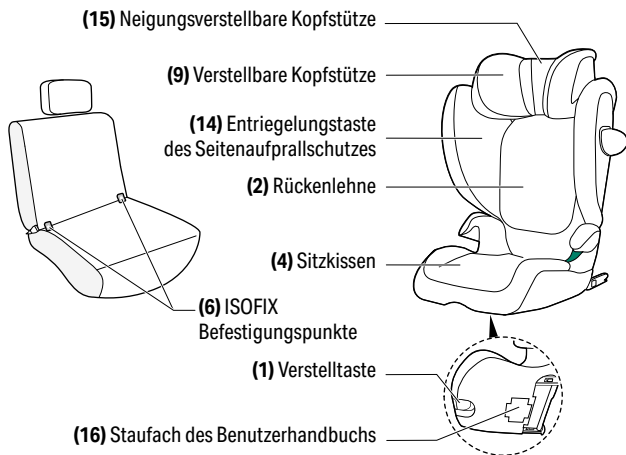
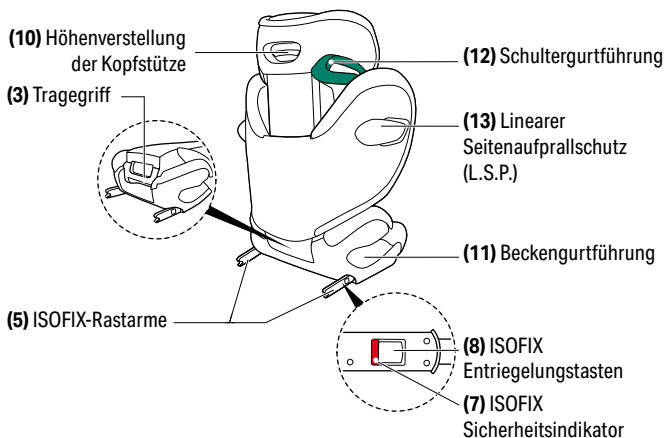

DER RICHTIGE PLATZ IM FAHRZEUG

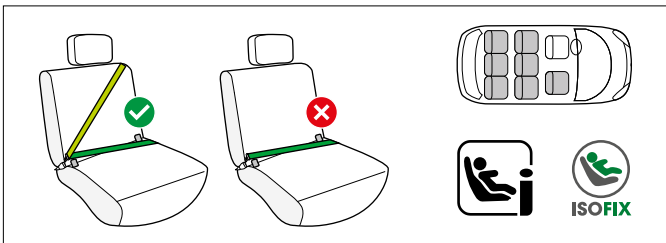

Dies ist ein verbesserter Boostersitz der Kategorie i-Size. Es ist nach der UN Regulierung Nr. 129/04 zur Verwendung auf solchen Fahrzeugsitzen genehmigt, die gemäß den Angaben des Fahrzeugherstellers im Fahrzeughandbuch für i-Size-Rückhaltesysteme geeignet sind.

Wenn ein Fahrzeugsitz mit dem i-Size Logo gekennzeichnet ist, ist er in der Regel für die Verwendung mit allen i-Size Fahrzeugsitzen geeignet. Da Einschränkungen jedoch nicht ausgeschlossen werden können, empfehlen wir unsere Fahrzeug Kompatibilitätsliste zu prüfen. Verfügt Ihr Fahrzeug über keinen i-Size Sitzplatz, überprüfen Sie bitte anhand der Fahrzeug Kompatibilitätsliste, ob eine Verwendung möglich ist.

Die aktuelle Version der Fahrzeug Kompatibilitätsliste erhalten Sie auf go.cybex-online.com/solution-g2-car-compatibility.

⚠️ WARNUNG Der Kindersitz ist nicht für die Verwendung mit einem Zweipunkt- oder Beckengurt geeignet. Wird der Kindersitz mit einem Zweipunkt-Fahrzeuggurt gesichert, kann es bei einem Unfall zu schweren oder gar tödlichen Verletzungen des Kindes kommen.

Der Kindersitz kann in der Regel auf jedem Fahrzeugsitz mit eingeklappten ISOFIX-Rastarmen mit einem Dreipunkt-Fahrzeuggurt



installiert werden. Da jedoch Einschränkungen auftreten können, empfehlen wir, unsere Fahrzeug Kompatibilitätsliste zu prüfen. Sollte Ihr Fahrzeug nicht aufgeführt sein, wenden Sie sich bitte an unseren Kundenservice.

💡 Ab einer Körpergröße von 135 cm kann die Kompatibilität des Kindersitzes mit Ihrem Fahrzeug eventuell eingeschränkt sein.

Bitte vergewissern Sie sich anhand der Liste kompatibler Fahrzeuge, ob der Kindersitz in allen Kopfstützenpositionen ohne Einschränkungen verwendet werden kann.

In Ausnahmefällen kann der Kindersitz auch vorne am Beifahrersitz verwendet werden. Die Empfehlungen des Fahrzeugherstellers sind unbedingt zu befolgen.

⚠️ **WARNUNG** Verletzungsgefahr! Der Schultergurt muss schräg nach hinten verlaufen und darf nie nach vorne zum oberen Gurtpunkt im Fahrzeug führen.

⚠️ **WARNUNG** Das Fahrzeuggurtschloss darf keinesfalls über die Gurtführung reichen. Ist die Gurtpeitsche zu lang, ist der Kindersitz für eine Verwendung auf dieser Position im Fahrzeug nicht geeignet. Bitte kontaktieren Sie im Zweifelsfall den Kindersitzhersteller.

⚠️ **WARNUNG** Verletzungsgefahr! Gepäckstücke oder andere Gegenstände im Fahrzeug müssen immer gut befestigt werden. Sie können ansonsten zu tödlichen Geschossen werden.

⚠️ **WARNUNG** Der Kindersitz muss auch dann, wenn er nicht benutzt wird, immer korrekt mit dem Fahrzeuggurt im Fahrzeug befestigt sein.

⚠️ **WARNUNG** Lassen Sie Ihr Kind nie unbeaufsichtigt im Fahrzeug zurück!

⚠️ WARNUNG Verletzungsgefahr! Die Teile des Kindersitzes heizen sich in der Sonne auf. Ihr Kind kann sich daran unter Umständen verbrennen. Schützen Sie Ihr Kind und den Kindersitz vor intensiver Sonneneinstrahlung.

TRAGEN UND AUFKLAPPEN DES KINDERSITZES

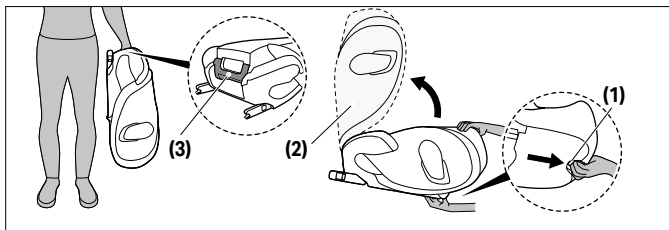

Zum Tragen kann der Kindersitz gefaltet werden. Ziehen Sie hierzu die Verstelltaste **(1)** und klappen Sie die Rückenlehne **(2)** hinunter, bis diese mit einem hörbaren "KLICK" einrastet.

i HINWEIS Stellen Sie sicher, dass vor dem Zusammenklappen des Kindersitzes der Getränkehalter, falls dieser am Kindersitz eingebaut ist, entfernt wurde.

i HINWEIS Vergewissern Sie sich, dass sich keine Gegenstände im oder auf dem Sitz befinden, bevor Sie den Kindersitz zusammenklappen.

Nutzen Sie zum Tragen den Tragegriff **(3)**, der sich auf der Rückseite des Kindersitzes befindet.

Um den Kindersitz wieder aufzuklappen, ziehen Sie die Verstelltaste **(1)** und klappen Sie die Rückenlehne **(2)** auf, bis diese mit einem hörbaren "KLICK" einrastet.

EINBAU DES KINDERSITZES IN DAS FAHRZEUG

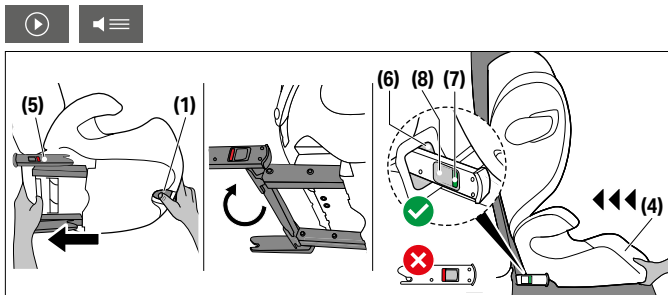

Achten Sie darauf, dass ...

- die Rückenlehne des Fahrzeugsitzes in aufrechter Position eingerastet ist.
- bei Einbau des Kindersitzes auf dem Beifahrersitz dieser so weit wie möglich hinten steht, ohne die Gurtführung zu beeinträchtigen.

⚠ WARNUNG Benutzen Sie niemals andere als die in der Bedienungsanleitung beschriebenen und am Sitz markierten Punkte, um den Kindersitz zu befestigen.

⚠ WARNUNG Durch Verwendung des ISOFIX entsteht eine Verbindung mit dem Fahrzeug, wodurch die Stabilität des Sitzes verbessert wird. Ihr Kind muss weiterhin mit dem Dreipunkt-Automatikgurt des Fahrzeuges angeschnallt werden.

1. Betätigen Sie die Verstelltaste **(1)** unter dem Sitzkissen **(4)** und ziehen Sie die beiden ISOFIX-Rastarme **(5)** bis zum Endanschlag aus.
2. Drehen Sie nun die ISOFIX-Rastarme **(5)** um 180°, damit diese in Richtung der ISOFIX-Befestigungspunkte **(6)** zeigen.
3. Stellen Sie den Kindersitz auf den entsprechenden Fahrzeugsitz im Auto.

i HINWEIS An einigen Autositzen aus empfindlichem Material können durch die Benutzung von Kindersitzen Druckstellen, Beschädigungen und/oder Abfärbungen auftreten. Um dies zu vermeiden, können Sie z. B. einen Sitzschoner unterlegen.

4. Schieben Sie die beiden ISOFIX-Rastarme **(5)** in die ISOFIX-Befestigungspunkte **(6)**, bis diese mit einem hörbaren "KLICK" einrasten.
5. Betätigen Sie die Verstelltaste **(1)** und schieben Sie den Kindersitz an den Fahrzeugsitz, bis dieser fest und vollflächig anliegt.

⚠ WARNUNG Die Rücklehne des Kindersitzes muss Kontakt zur Fahrzeuglehne haben.

💡 Sollte die Kopfstütze des Fahrzeugs störend sein, ziehen Sie diese heraus oder nehmen Sie diese ganz ab (ausgenommen auf rückwärtsgerichteten Fahrzeugsitzen).

6. Vergewissern Sie sich, dass der Kindersitz gut hält, indem Sie versuchen ihn aus den ISOFIX-Befestigungspunkten **(6)** herauszuziehen. Der grüne ISOFIX-Sicherheitsindikator **(7)** muss an beiden Seiten gut sichtbar sein.
7. Falls der Kindersitz ohne ISOFIX verwendet wird, können die ISOFIX-Rastarme **(5)** an der Unterseite des Sitzes verstaubt werden.

AUSBAU DES KINDERSITZES AUS DEM FAHRZEUG

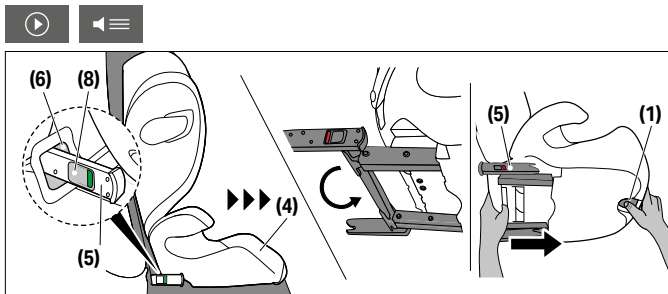

Führen Sie die Einbauschrirte in umgekehrter Reihenfolge durch.

1. Entriegeln Sie die ISOFIX-Rastarme **(5)** beidseitig, indem Sie die ISOFIX-Entriegelungstasten **(8)** drücken und gleichzeitig zurückziehen.
2. Ziehen Sie den Sitz aus den ISOFIX-Befestigungspunkten **(6)**.
3. Entfernen Sie den Kindersitz und verstauen Sie die ISOFIX-Rastarme **(5)** in umgekehrter Reihenfolge zur Installation.

ANPASSEN DER KOPFSTÜTZE



- 💡 Die Höhe der Kopfstütze kann auch im eingebauten Zustand im Auto eingestellt werden.

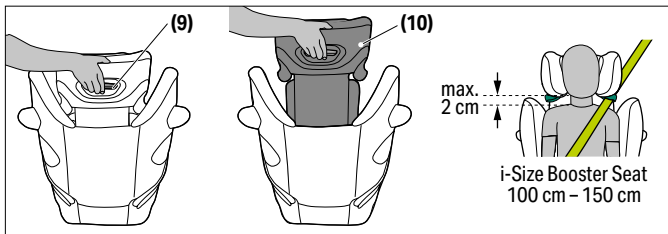

Die verstellbare Kopfstütze **(9)** kann durch ziehen des Verstellgriffs **(10)** an der Rückseite der Kopfstütze **(9)** angepasst werden. Stellen Sie die Kopfstütze so ein, dass der Abstand zwischen den Schultern des Kindes und der Kopfstütze nicht mehr als 2 cm beträgt.

SICHERN DES KINDES

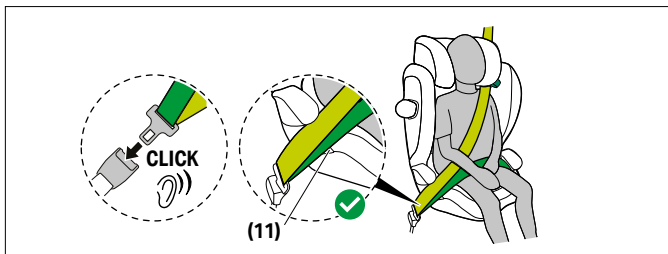

1. Führen Sie den Fahrzeuggurt um Ihr Kind herum und stecken Sie die Gurtzunge in das Gurtschloss des Fahrzeugs, sodass dieses mit einem hörbaren „KLICK“ einrastet.
2. Legen Sie den Beckengurt in die grün gekennzeichneten Beckengurtführungen **(11)** des Kindersitzes ein.

⚠️ WARNUNG Verletzungsfahrer! Der Beckengurt muss auf beiden Seiten so tief wie möglich über der Leistenbeuge Ihres Kindes verlaufen, um im Falle eines Unfalls optimal wirken zu können.

3. Ziehen Sie den Beckengurt straff.
4. Stellen Sie sicher, dass auf der Seite des Gurtschlusses der Schultergurt und der Beckengurt zusammen in die Beckengurtführung **(11)** eingelegt werden.

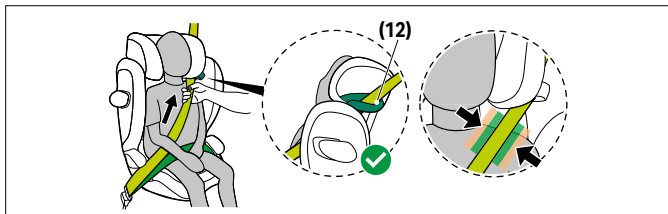

5. Führen Sie den Schultergurt durch die grüne Schultergurtführung **(12)**, bis er sich innerhalb der Gurtführung befindet.
6. Ziehen Sie den Schultergurt straff.

⚠ WARNUNG Verletzungsgefahr! Stellen Sie vor jedem Gebrauch sicher, dass der Fahrzeuggurt korrekt eingestellt ist und straff am Körper anliegt. Den Gurt auf keinen Fall verdrehen!

⚠ WARNUNG Vergewissern Sie sich, dass der Schultergurt über das Schlüsselbein Ihres Kindes verläuft und nicht am Hals anliegt. Falls erforderlich, passen Sie durch Verstellen der Kopfstützenhöhe den Gurtverlauf an.

KORREKTER INSTALLATIONSMODUS

100 cm – 150 cm



EINSTELLEN DER SITZPOSITIONEN

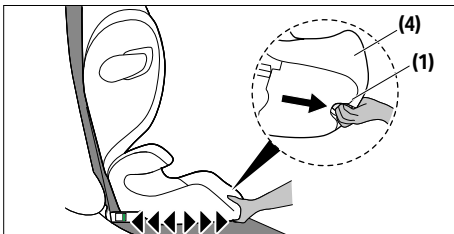

Dieser Kindersitz bietet verschiedene Sitzpositionen.

1. Um den Sitz in eine andere Sitzposition zu bringen, betätigen Sie die Verstelltaste **(1)** an der Unterseite im vorderen Bereich des Sitzkissens **(4)** und ziehen den Sitz vor.
2. Um den Sitz wieder in die aufrechte Sitzposition zu bringen, betätigen Sie erneut die Verstelltaste **(1)** und führen den Sitz mit leichtem Druck gegen das Sitzkissen **(4)** wieder nach hinten.

i HINWEIS Der Kindersitz muss auf eine der Sitzpositionen eingestellt werden, bevor das Kind hineingesetzt wird.

SEITENPROTEKTOREN

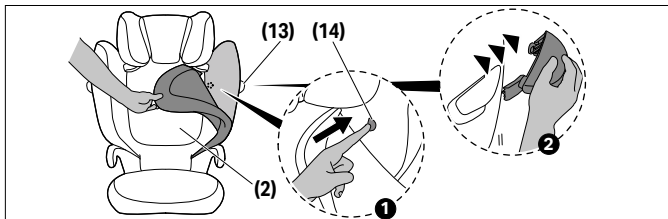

Wenn der Lineare Seitenaufprallschutz (L.S.P.) **(13)** in Konflikt mit der Autotür steht oder den Platz auf dem danebenliegenden Sitzplatz beeinträchtigt, kann dieser entfernt werden. Dazu muss die Entriegelungstaste des Seitenaufprallschutzes **(14)** gedrückt werden. Um diese zu erreichen, muss der Bezug der Rückenlehne **(2)** abgenommen werden.

Um das L.S.P. **(13)** wieder auf den Sitz zu montieren, schieben Sie das L.S.P. **(13)** in die dafür vorgesehenen Öffnungen zurück, bis es mit einem hörbaren Klick einrastet.

NEIGUNGSVERSTELLBARE KOPFSTÜTZE

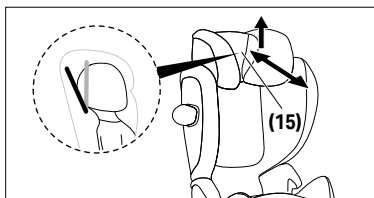

Die neigungsverstellbare Kopfstütze **(15)** hilft, das gefährliche Nach-Vorne-Kippen des Kopfes im Schlaf zu verhindern.

Sie ist in zwei verschiedenen Positionen einstellbar.

Zum Verstellen der neigungsverstellbaren Kopfstütze **(15)** heben Sie diese an und schieben Sie sie nach vorne oder hinten in die gewünschte Position.

⚠ WARNUNG Der Kopf des Kindes sollte immer Kontakt mit der neigungsverstellbaren Kopfstütze haben.

AB- UND AUFZIEHEN DES BEZUGES

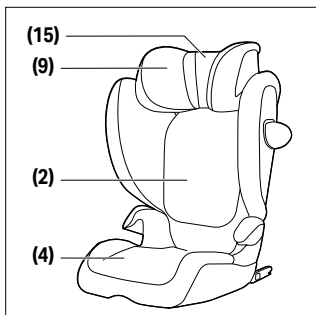

⚠ WARNUNG Der Kindersitz darf keinesfalls ohne Bezug verwendet werden. Verwenden Sie nur Original CYBEX Bezüge, da auch der Bezug ein wesentlicher Bestandteil der Funktion ist.

Der Bezug des Kindersitzes besteht aus vier Teilen (Kopfstütze (2x), Rückenlehne, und Sitzkissen). Diese sind an mehreren Stellen mit Druckknöpfen, Klettverschluss und Gummibändern am Kindersitz befestigt.

Zum Abziehen der Einzelteile des Bezuges führen Sie folgende Schritte durch:

1. Öffnen Sie den Klettverschluss hinter der verstellbaren Kopfstütze **(15)** und ziehen Sie diesen nach oben ab.

2. Um den Hauptbezug der Kopfstütze zu entfernen, greifen Sie unter die Kopfstütze **(9)**, haken Sie die Gummibänder aus und ziehen Sie den Bezug ab.
3. Um den Bezug der Rückenlehne **(2)** leichter abzunehmen, klappen Sie den Kindersitz zusammen und lösen Sie den Bezug an den sechs Eckpunkten (vier an der Rückenlehne und zwei am Sitzkissen). Wenn Sie den Kindersitz wieder aufklappen, lässt sich der Bezug der Rückenlehne **(2)** leicht abnehmen.
4. Um den Bezug des Sitzkissens **(4)** abzunehmen, lösen Sie die beiden Gummibänder unter dem Sitzkissen **(4)** und entfernen Sie zuerst den Bezug um die Armlehne. Der Bezug des Sitzkissens **(4)** lässt sich dann leicht abziehen.

Um die Bezüge wieder anzubringen, gehen Sie in umgekehrter Reihenfolge vor.

REINIGUNG



Es ist darauf zu achten, dass nur ein originaler Sitzbezug verwendet wird, da auch der Bezug ein wesentlicher Bestandteil der Funktion ist. Ersatzbezüge erhalten Sie im Fachhandel.

⚠ WARNUNG Der Bezug ist integraler Bestandteil des Kindersitz-Sicherheitskonzeptes. Der Kindersitz darf aus diesem Grund keinesfalls ohne Bezug oder mit dem Bezug eines anderen Kindersitzes verwendet werden.

ⓘ HINWEIS Der Bezug darf nur bei 30 °C im Schonwaschgang gewaschen werden, ansonsten kann es zu Ausfärbungen des Bezugstoffes kommen. Bitte den Bezug gesondert von anderer Wäsche waschen und nicht im Trockner oder in der prallen Sonne trocknen!

Die Kunststoffteile können mit einem milden Reinigungsmittel und warmem Wasser gereinigt werden.

HINWEIS Bitte auf keinen Fall scharfe Reinigungs- oder Bleichmittel verwenden!

PFLEGE



Um die größtmögliche Schutzwirkung Ihres Kindersitzes zu gewährleisten, ist es unbedingt notwendig, dass Sie Folgendes beachten:

- Alle wichtigen Teile des Kindersitzes sollten regelmäßig auf Beschädigungen kontrolliert werden. Die mechanischen Bauteile müssen einwandfrei funktionieren.
- Es ist unbedingt notwendig darauf zu achten, dass der Kindersitz nicht zwischen harten Teilen wie Fahrzeugsitz, Sitzschiene usw. eingeklemmt wird und dadurch beschädigt werden könnte.
- Der Kindersitz muss nach einem Sturz, Unfall oder einer anderen Form der direkten Beeinträchtigung unbedingt vom Hersteller überprüft werden.

VERHALTEN NACH EINEM UNFALL



⚠️ WARNUNG Aufgrund eines Unfalles können am Kindersitz Beschädigungen auftreten, die mit bloßem Auge nicht erkennbar sind. Bitte tauschen Sie nach einem Unfall unbedingt den Sitz aus. Im Zweifelsfall wenden Sie sich an den Händler oder Hersteller.

PRODUKTLEBENSDAUER



Dieser Kindersitz ist so ausgelegt, dass er bei gewöhnlicher Nutzung für die gesamte Produktlebensdauer bis zu 9 Jahren seine Funktion erfüllt. Durch den langsamen Verschleiß des Kunststoffes, beispielsweise durch Sonneneinstrahlung (UV), können sich die Eigenschaften des Produkts geringfügig verschlechtern.

Da in Fahrzeugen sehr große Temperaturschwankungen herrschen und andere unvorhersehbare Belastungen auftreten können, ist es notwendig, folgende Punkte zu beachten:

- Wenn das Fahrzeug längere Zeit der prallen Sonne ausgesetzt ist, muss der Kindersitz aus dem Fahrzeug entfernt oder mit einem hellen Tuch abgedeckt werden.
- Prüfen Sie regelmäßig alle Kunststoff- und Metallteile des Kindersitzes auf Beschädigung oder Veränderung von Form oder Farbe. Stellen Sie eine Veränderung fest, ist der Kindersitz zu entsorgen oder muss vom Hersteller geprüft und gegebenenfalls ausgetauscht werden.
- Veränderungen des Stoffes, insbesondere das Ausbleichen, sind normal und stellen keine Beeinträchtigung dar.

ENSTSORGUNG



Aus Umweltschutzgründen bitten wir den Benutzer zu Beginn (Verpackung) und am Ende (Produktteile) der Lebensdauer des Kindersitzes, den anfallenden Abfall zu trennen und zu entsorgen. Die Abfallentsorgung kann kommunal unterschiedlich geregelt sein. Um eine vorschriftsmäßige Entsorgung des Kindersitzes zu gewährleisten, setzen Sie sich mit Ihrer kommunalen Abfallentsorgung bzw. Verwaltung Ihres Wohnortes in Verbindung.

Bitte beachten Sie die Entsorgungsbestimmungen Ihres Landes.

⚠️ WARNUNG Erstickungsgefahr! Bewahren Sie Verpackungsmaterial aus Kunststoff außer Reichweite Ihres Kindes auf!

HERSTELLERGARANTIE BESTIMMUNGEN



Cybex GmbH (Riedingerstr. 18, 95448 Bayreuth, Deutschland) gewährt Ihnen 3 Jahre Garantie auf dieses Produkt.

Die Garantie gilt in dem Land, in dem dieses Produkt erstmalig über den Einzelhandel an einen Verbraucher verkauft wurde.

Den Inhalt der Garantie und alle wesentlichen Angaben, die für die Geltendmachung der Garantie erforderlich sind, finden Sie auf unserer Homepage

go.cybex-online.com/manufacture-warranty-car-seats.

Wird in der Artikelbeschreibung eine Garantie ausgewiesen, bleiben Ihre gesetzlichen Mängelrechte uns gegenüber hiervon unberührt.

VISUAL LANGUAGE

WARNING

The signal word indicates a possible hazardous situation which, if not avoided, could result in death or serious injury.

NOTE

The signal word indicates a possible hazardous situation which, if not avoided, could result in damage to the product or other property.



Tips and special features that make using the child seat easier.



tutorial video



correct



text to speech



wrong



back to table of
contents



audible signal

TABLE OF CONTENT

SAFETY INSTRUCTIONS	25
SEAT COMPONENTS	27
THE CORRECT POSITION IN THE VEHICLE	28
CARRY AND UNFOLD THE CAR SEAT	30
INSTALLING THE CAR SEAT IN THE VEHICLE	31
REMOVING THE CAR SEAT FROM THE VEHICLE	33
ADJUSTING THE HEADREST	33
SECURING THE CHILD	34
CORRECT INSTALLATION MODE	35
ADJUSTING THE RECLINE POSITIONS	36
LINEAR SIDE-IMPACT PROTECTION (L.S.P.)	37
RECLINING HEADREST	37
REMOVING AND REATTACHING THE SEAT COVER	38
CLEANING	39
PRODUCT CARE	39
WHAT TO DO AFTER AN ACCIDENT	40
PRODUCT LIFESPAN	40
DISPOSAL	40
MANUFACTURER'S WARRANTY REGULATIONS	41

CERTIFICATION



UN R129/04

CYBEX Solution G2

Size: 100 cm – 150 cm

Age: from approx. 3 years to approx. 12 years

Thank you for deciding on the **Solution G2** when choosing your car seat.

IMPORTANT Carefully read this user guide before installing the car seat in your vehicle and always keep it to hand for future reference.

⚠ WARNING Death or serious injury can occur if you do not follow the manufacturer's instructions. In order to keep your child properly protected, it is absolutely essential that you use the car seat as described in this user guide.

⚠ WARNING Without the approval of the Type Approval Authority, the car seat may not be modified or added to in any way.

SAFETY INSTRUCTIONS



- This product is authorised according to UN R129/04.
- This car seat may only be installed on vehicle seats which are approved for the use of child restraint systems according to the vehicle manual.
- Only suitable for vehicle seats with automatic three-point belts approved in accordance with UN Regulation No. 16 or a comparable standard.
- The three-point belt must only be passed through the designated routings. The belt routings are described in detail in this user guide and are marked in green on the car seat.
- The car seat is approved for stature height 100 cm - 150 cm, in the forward-facing direction.

- DO NOT attempt to dismantle a part, which is not intended to be removed, modify or add any part to the seat. Warranty will be void if non-original parts or accessories are used.
- Only an optimally adjusted headrest can offer your child maximum protection and comfort while ensuring that the shoulder belt can be fitted smoothly.
- Always ensure that the car seat is not jammed when closing the car door or adjusting the back seat.
- The car seat is also tested and homologated without the Linear Side-impact Protectors.
- Do not use this car seat for more than 9 years. The car seat is exposed to high stress during its product life span, which leads to changes in the quality of the material with increasing age.

SEAT COMPONENTS

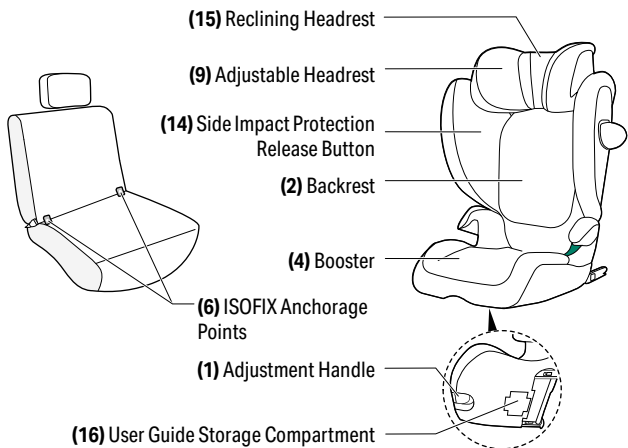
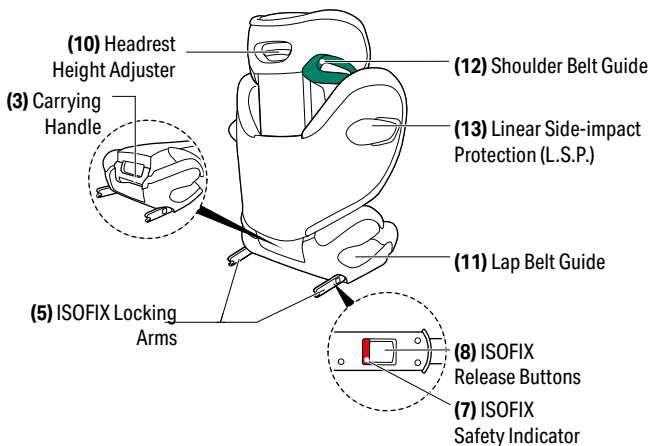

THE CORRECT POSITION IN THE VEHICLE

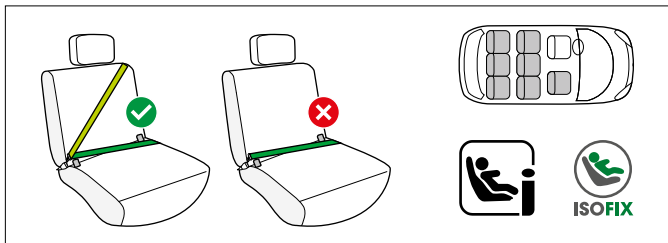

This is an i-Size booster seat Enhanced Child Restraint System. It is approved according to UN Regulation No. R129/04, for use in i-Size compatible vehicle seating positions as indicated by vehicle manufacturers in their vehicle user guides.

If a vehicle seat is marked with this logo, it is generally suitable for use with all i-Size car seats. Nevertheless, as some obstructions could occur, we recommend to check our car compatibility list. If your vehicle does not have an i-Size seating position, please check the car compatibility list.

You can obtain the most up-to-date version from

go.cybex-online.com/solution-g2-car-compatibility.

⚠ WARNING The car seat is not suitable for use with a two-point or lap belt. If the seat is secured using a two-point belt, an accident may result in severe or even fatal injuries to the child.

The car seat can be generally installed on any vehicle seat with the ISOFIX locking arms folded in, by using a three-point vehicle belt. Nevertheless, as some obstructions could occur, we recommend to check our car compatibility list. If your vehicle is not listed, please contact our Customer Service team.

💡 Above a child's stature of 135cm, the compatibility between the car seat and your vehicle might be reduced.

Please check the car compatibility list whether the car seat can be used without restriction in all headrest positions. In exceptional cases, the car seat may also be used on the front passenger seat. Always comply with the recommendations of the vehicle manufacturer.

⚠ WARNING The shoulder belt must run upwards and back at a recline. It must never run forward to the upper belt point in your vehicle.

⚠ WARNING The vehicle belt buckle must never cross the belt guide of the seat. If the belt whip is too long, the car seat is not suitable for use in this position in the vehicle. In case of doubt please contact the child restraint manufacturer.

⚠ WARNING Risk of injury! Luggage or any other objects present in the vehicle must always be firmly secured. Otherwise, they may be thrown within the car, which could cause fatal injuries.

⚠ WARNING The car seat must always be secured correctly in the vehicle with the vehicle belt, even when not in use.

⚠ WARNING Never leave your child unattended in the car!

⚠ WARNING Risk of burns! The parts in the child restraint system heat up in the sun and could potentially burn your child's skin. Protect your child and the car seat from direct sun exposure.

CARRY AND UNFOLD THE CAR SEAT

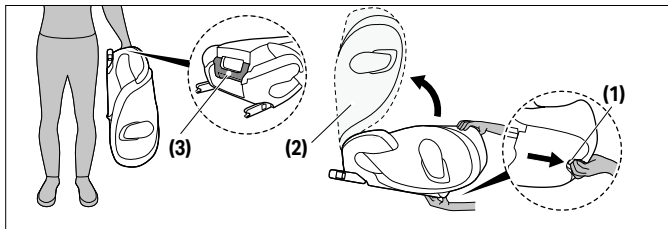

The car seat can be folded for carrying. Pull the adjustment handle **(1)** and fold down the backrest **(2)** until it clicks into place with an audible "CLICK".

(i) NOTE Ensure that before folding the car seat the cup holder, if installed on the car seat, has been removed.

(i) NOTE Ensure that there are no objects in or on the seat before folding up the car seat.

Use the carrying handle **(3)** located on the back of the car seat to carry it.

To unfold the car seat, pull the adjustment handle **(1)** and open the backrest **(2)** until it clicks into place with an audible "CLICK".

INSTALLING THE CAR SEAT IN THE VEHICLE

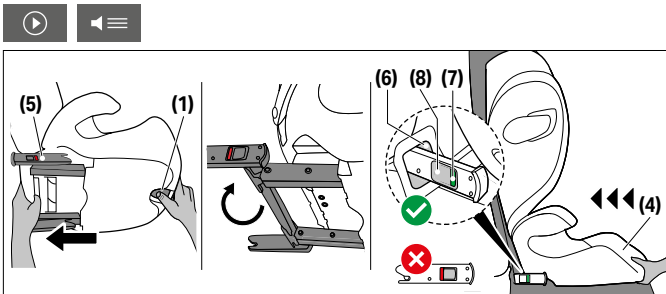

Always ensure that...

- the backrests in the vehicle are locked in their upright position.
- when installing the car seat on the front passenger seat, adjust the vehicle seat as far back as possible without affecting the belt routing.

⚠ WARNING Do not use any load bearing contact points other than those described in the instructions and marked on the child restraint.

⚠ WARNING By using ISOFIX, a connection to the vehicle is created which improves the stability of the car seat. Your child still needs to be secured with the three-point belt of the vehicle.

1. Use the adjustment handle **(1)** under the booster **(4)** and pull the two ISOFIX-locking arms **(5)** to their furthest extent.
2. Now twist the ISOFIX-locking arms **(5)** 180° so that they are facing the direction of the ISOFIX-anchorage points **(6)**.
3. Place the car seat on the appropriate seat in the car.

① **NOTE** On some vehicle seats made of sensitive materials, the use of car seats may leave marks and/or cause discolouration. To prevent this, you can place a blanket or towel or similar underneath the car seat to protect the vehicle seat.

4. Push the two ISOFIX-locking arms **(5)** into the ISOFIX-anchorage points **(6)** until these lock into place with an audible "CLICK".
5. Use the adjustment handle **(1)** and push the car seat against the vehicle seat until it is fully aligned with the backrest.

⚠ **WARNING** The backrest of the car seat must make contact with the backrest of the vehicle.

💡 If the headrest of the vehicle is in the way, pull it upwards to its furthest extent or remove it completely (except in rear-facing vehicle seats).

6. Ensure the seat is secure by trying to pull it out of the ISOFIX-anchorage points **(6)**. The green safety indicators **(7)** must be clearly visible on both sides of the seat.
7. In case the seat is used without ISOFIX, it can be stored away on the bottom of the seat.

REMOVING THE CAR SEAT FROM THE VEHICLE

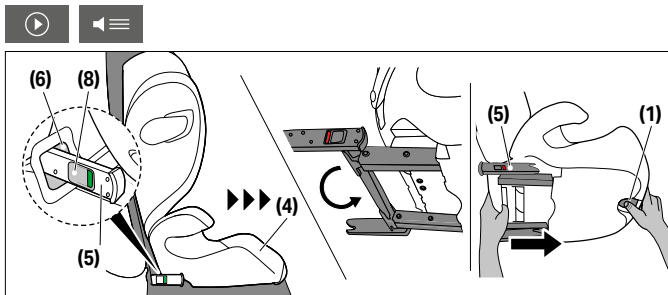

Perform the installation steps in the reverse order.

1. Unlock the ISOFIX Locking Arms **(5)** on both sides by pushing the ISOFIX Release Buttons **(8)** and pulling them back simultaneously.
2. Pull the seat away from the ISOFIX Anchorage Points **(6)**.
3. Remove the car seat and push the ISOFIX Locking Arms **(5)** fully back into the storage position.

ADJUSTING THE HEADREST



 The height of the headrest can still be adjusted while the car seat is installed in the car.

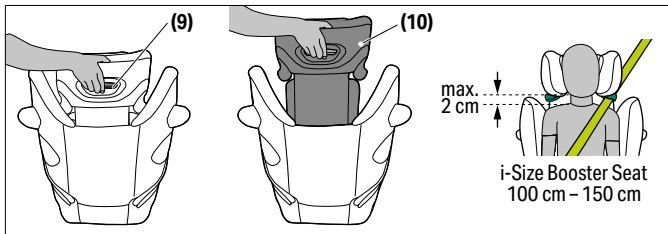

The Adjustable Headrest **(9)** can be adjusted by using the Headrest Height Adjuster **(10)** at the back of the headrest **(9)**. Adjust the headrest so that max. 2 cm remain between the child's shoulder and the headrest.

SECURING THE CHILD

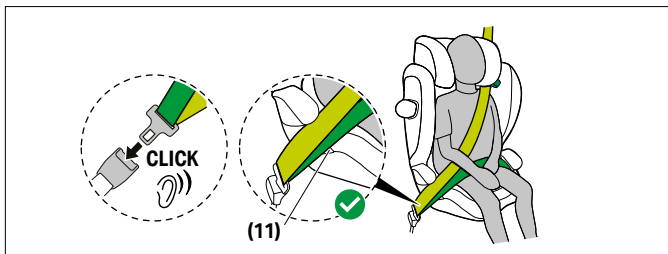

1. Route the vehicle seat belt around your child and insert the belt tongue into the belt buckle. It must lock into place with an audible "CLICK".
2. Place the lap belt in the green coloured lap belt guides **(11)** of the car seat.

⚠ WARNING Risk of injury! The lap belt must run as low as possible across your child's groin to have optimum effect in the event of an accident.

3. Pull the lap belt tight.
4. Make sure that, on the side of the car seat next to the belt buckle, the shoulder belt and the lap belt must be inserted together in the lap belt guide **(11)**.

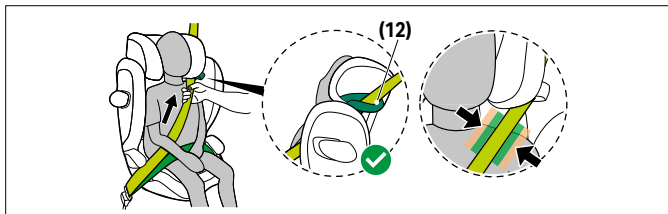

5. Feed the shoulder belt through the shoulder belt guide **(12)** until it is inside the belt guide.
6. Pull the shoulder belt tight.

⚠ WARNING Risk of injury! Before each use make sure that the automatic three-point vehicle belt is correctly adjusted and fits tightly to the child's body. Never twist the belt!

⚠ WARNING Ensure that the shoulder belt runs across your child's clavicle and does not touch your child's neck. If necessary, adjust the height of the headrest to change the position of the belt.

CORRECT INSTALLATION MODE

100 cm – 150 cm



ADJUSTING THE RECLINE POSITIONS

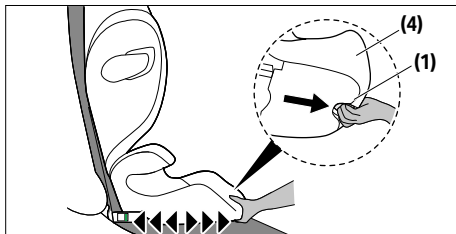

This car seat offers various sitting positions.

1. To put the car seat in the desired recline position, press the adjustment handle **(1)** on the underside of the front area of the booster **(4)** and pull the car seat forward.
2. To return the car seat from the recline position to the sitting position, press the adjustment handle **(1)** again and guide the seat upwards with light pressure against the booster **(4)**.

i NOTE Ensure that the car seat has to be adjusted to one of the sitting positions before the child is seated.

LINEAR SIDE-IMPACT PROTECTION (L.S.P.)

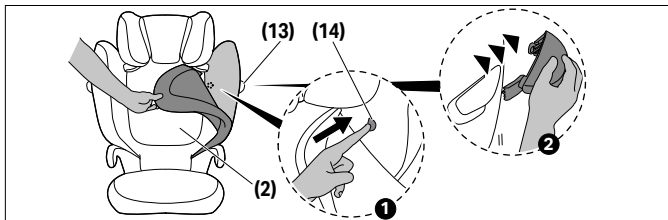

If the Linear Side-impact Protection (L.S.P.) (13) is in conflict with the car door or if it affects the amount of space left on the passenger seat, it is possible to detach it. To do so, press the side impact protection release button (14).

To reach this button, the cover of the backrest (2) needs to be removed.

To reattach the L.S.P. (13) to the car seat, slide the L.S.P. (13) back into the designated openings until it locks into place with an audible click.

RECLINING HEADREST

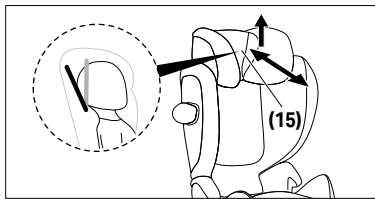

The reclining headrest (15) helps to prevent the child's head from dangerously tipping forward during sleep. It can be set on two positions.



To adjust the reclining headrest **(15)**, lift it and slide it forward or backward to the desired position.

⚠ WARNING The child's head should always be in contact with the reclining headrest.

REMOVING AND REATTACHING THE SEAT COVER

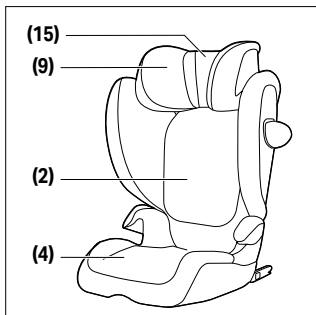

⚠ WARNING The car seat must never be used without the seat cover. Ensure that only an original CYBEX seat cover is used, as the cover is a key element of the seat's function.

The cover of the car seat consists of four parts (headrest (x2), backrest, booster). These are held in position at several places by press studs, velcro and elastic bands.

To remove the covers, please follow the instructions below:

1. Open the velcro fastener behind the reclining headrest **(15)** and pull it upwards.
2. To remove the main cover of the headrest, reach under the headrest **(9)**, unhook the elastic bands, and pull off the cover.
3. To make it easier to remove the backrest **(2)** cover, fold the car seat together and detach the cover at the six edges points (four

on the backrest and two on the booster). When you unfold the car seat again, the backrest **(2)** cover can be easily removed.

- To remove the booster cover, release the two elastic bands underneath the booster **(4)**, and first remove the cover around the armrest. The booster cover can then be easily removed.

To reattach the covers, follow these steps in reverse order.

CLEANING



It is important to use an original seat cover only since the cover is an essential part of the function. You may obtain spare covers at your retailer.

- (i) NOTE** The cover may only be washed at 30 °C with a delicate wash program otherwise it may result in discoloration of the cover fabric. Please wash the cover separately from other laundry and do not dry in the dryer or in direct sunlight!

You can clean the plastic parts with a mild detergent and warm water.

- (i) NOTE** Please do not use chemical detergents or bleaching agents under any circumstances!

PRODUCT CARE



To guarantee that your car seat provides the maximum protection, it is essential to comply with the following points:

- All major components of the car seat must be regularly checked for damage. The mechanical parts must work without problems.
- Make sure that the car seat is not jammed between hard parts such as the car door, seat rails etc., which can damage it.
- If e.g. the car seat is dropped, it must be tested by the manufacturer before being used again.

WHAT TO DO AFTER AN ACCIDENT



⚠ WARNING An accident may cause damage to the car seat that is not visible to the naked eye. Please exchange the seat without fail after an accident. In case of doubt contact the retailer or manufacturer.

PRODUCT LIFESPAN



This car seat has been designed to be able to fulfill its intended functions by ordinary use for a product lifespan of up to 9 years. Gradual wear of the plastic, for example caused by exposure to sunlight (UV), can cause slight deterioration of the product's properties. Since very high temperature fluctuations and other unforeseeable stresses are common in vehicles, it is necessary to observe the following points:

- If the vehicle is directly exposed to strong sunlight for long periods, the car seat must be removed from the vehicle or covered with a light cloth.
- Check all plastic and metal parts of the seat regularly for damage or change of shape or colour. If you notice any change in the car seat, the seat must be disposed or checked and possibly replaced by the manufacturer.
- Changes to the fabric, especially fading, are normal when used in a vehicle and do not impair the seat's function.

DISPOSAL



To protect the environment we ask the user to separate and dispose the waste arising at the start (packaging) and the end (product parts) of the car seat's lifespan. Waste removal is arranged differently depending on the local authorities. In order to ensure that the car seat is disposed off in accordance with regulations, contact your



area's waste removal agency or local authority. Always observe your country's waste disposal regulations.

⚠ WARNING Danger of suffocation! Keep plastic packaging material out of your child's reach!

MANUFACTURER'S WARRANTY REGULATIONS



CYBEX GmbH (Riedingerstr. 18, 95448 Bayreuth, Germany) gives you years warranty on this product. The warranty is valid in the country, where this product was initially sold by a retailer to a customer.

The contents of the warranty and all essential information required for the assertion of the warranty can be found on our homepage

go.cybex-online.com/manufacture-warranty-car-seats.

If a warranty is shown in the article description, your legal rights against us for defects remain unaffected.

Please observe the waste disposal regulations in your country.

REVISION INDEX

Pos.	Document code	Version	Date of issue
1	CY_172_1724_A0125	A	01.2025



CYBEX GmbH

Riedingerstraße 18 • 95448 Bayreuth, Germany

+49 (0) 921-78 511 - 0 • info@cybex-online.com

cybex-online.com



FR
Cet appareil
et ses accessoires
se recyclent

REPRISE
À LA LIVRAISON

OU

À DÉPOSER
EN MAGASIN

OU

À DÉPOSER
EN DÉCHÈTERIE



Points de collecte sur www.quefairedemesdechets.fr